

Makita[®]

2019 / 2020
KATALOG STROJŮ
A PŘÍSLUŠENSTVÍ



SEZNAM POUŽITÝCH SYMBOLŮ

Makita



SJS II systém



Čtyřtaktní motor



Vysokotlaké stroje



Speciální řada strojů Li-ion 18 V. Akumulátory nelze kombinovat se stroji mimo tuto řadu.



Automatická elektronická regulace otáček podle zatížení



Automatické zastavení stroje v případě náhlého snížení zatížení



Automatické spouštění



Antivibrační systém



Bezuhlíkový motor



Brzda doběhu kotouče



Řada strojů Li-ion 12 V



Řada strojů Li-ion 14,4 V / 18 V



Technologie velmi přesného řezání



SJS systém



Omezení množství přiklepů při volnoběhu



Úprava stroje proti prachu a vlhkosti



Dvojitá izolace



Celorozsahová elektronika



Elektronika s regulací



Levý/pravý chod



Antivibrační systém



Motorová brzda



Mechanická 2-rychlostní převodovka



Mechanická 3-rychlostní převodovka



Elektronická 2-rychlostní převodovka



Elektronická 3-rychlostní převodovka



Elektronická 4-rychlostní převodovka



Nastavení momentu v 5 stupních



Nastavení momentu v 6 stupních



Nastavení momentu v 9 stupních



Nastavení momentu v 10 stupních



Nastavení momentu v 16 stupních



Nastavení momentu v 18 stupních



Nastavení momentu v 21 stupních



Nastavení úhlu 45° vlevo



Nastavení úhlu 45° vlevo / 5° vpravo



Nastavení úhlu 45° vlevo / 45° vpravo



Upínání nástroje SDS-PLUS



Upínání nástroje SDS-MAX



Upínání nástroje šestihran 17 mm



Upínání nástroje šestihran 19 mm



Upínání nástroje šestihran 21 mm



Upínání nástroje šestihran 28,6 mm



Upínání nástroje tisícíhnan



Upínání nástroje šestihran 30 mm



Upínání bayonet



Upínání Makita



Nastavení točivého momentu



Prokluzová spojka



Odsávání prachu



Nastavení předkyvu



Omezení rozběhového proudu



Rychlosklíčidlo



Jednotlivé / sériové hřebíkování



Nastavení síly úderu



Řetězová brzda



LED osvětlení pracovní plochy



Dřevěný box



SJS systém



Antirestart



Upínání pilek universal



Upínání pilek Makita



Laserová linie řezu



Nastavení hloubky zarážení



Jednotlivé / sériové hřebíkování



Sériové hřebíkování



Hřebíky spojené drátem



Hřebíky spojené plastem



Vstupní filtr



Automatický stop



Nerezová nádoba



Antistatická hadice



Automatické mazání řetězu



Rychlý start



Řetězová brzda



Primer



Lehký opětovný start



Dekompresní ventil



Automatická dekomprese



Suchý zip















Systainer Makpac



Přepravní kufr

Přehled příslušenství / typů nářadí

Příslušenství pro akumulátory	9			
Příslušenství pro nabíječky	9			
Sady akumulátorů / adaptérů	10			
Kryty na stroje a příslušenství speciálních šroubováků	93			
Akumulátorové stroje – příslušenství – rychlosklíčidla	94			
Příslušenství pro kladiva s upnutím SDS-Plus	129			
Nemesis 2	132			
Příslušenství pro kladiva s upnutím SDS-MAX	138			
Příslušenství pro kladiva s upnutím šestihran 28 a 30 mm	145			
Servisní sady ke kladivům Makita	146			
Příslušenství pro kladiva s upnutím šestihran 17, 19 a 21 mm	147			
Příslušenství pro kladiva s upnutím Bosch 19 mm	148			
Příslušenství – vrtání	155			
Příslušenství – jádrové vrtání	182			
Příslušenství – míchání	183			
Příslušenství – šroubování / utahování	187			
Příslušenství – nůžky na plech / prostřihovače	205			
Příslušenství pro úhlové brusky	215			
Příslušenství pro leštičky / brusky	232			
Příslušenství pro vibrační brusky	234			
Příslušenství pro excentrické brusky	243			
Příslušenství pro elektrické pilníky	247			
Příslušenství pro pásové brusky	249			
Příslušenství k přímým bruskám / brusky na beton	253			
Příslušenství pro úhlové brusky a brusky na beton	255			
Příslušenství pro dvoukotoučové brusky	256			
Příslušenství ke kartáčovacím bruskám	257			
Příslušenství Multi Tool	259			
Příslušenství k hoblíkům	268			
Příslušenství k frézám	272			
Příslušenství k pilám	293			
Příslušenství k přímočarým pilám	309			
Příslušenství k pilám ocaskám	316			
Příslušenství ke sponkovačkám	329			
Příslušenství k hřebíkovačkám	330			
Příslušenství ke kompresrům	332			
Příslušenství k vysavačům	335			
Příslušenství k vysokotlakým myčkám	353			
Příslušenství k laserům	358			
Příslušenství k pilám	361			
Příslušenství k rozbrušovacím pilám	368			
Příslušenství k vyžinačům / křovinořezům	369			
		Akumulátorové stroje	19	
		Příklepové vrtání / Sekání	116	
		Příklepové vrtání Vrtání Míchání	149	
		Šroubování / Utahování	184	
		Nůžky na plech / Prostřihovače	204	
		Úhlové brusky / Leštičky / Řezačky Drážkovací frézy / Vibrační brusky Excentrické brusky / Elektrické pilníky Pásové brusky / Brusky na beton Dvoukotoučové brusky Kartáčová bruska / Multi Tool	206	
		Hoblíky Frézky	265	
		Pily Přímocharé pily Pily ocasky Pásové pily Dlabačky	286	
		Vzduchové nářadí	326	
		Vysavače Dmyhadla / ofukovače / vysokotlaké myčky Horkovzdušné pistole Lasery a laserové měřiče vzdálenosti	333	
		Zahradní tecvhnika / Nůžky na živý plot Kalová čerpadla / Rozbrušovací pily Elektrocentrály / Dmyhadla / Ofukovače Křovinořezy / vyžinače / Sekačky	359	
		Ukládací systémy	371	
		Uhlíky / Vibrace ahluk	381	

2 Přehled typů nářadí

1		6413	Vrtačka	151	AC1300 / AC1350	Bezolejové kompresory	332	CL070DS	Aku vysavač	70	
1806B	Velkoplošný hoblík	267	6510LVR	Vrtačka	152	AF201Z	Hřebíkovačka	328	CL100DZX	Aku vysavač	69
1911B	Jednoruční hoblík	266	6842	Šroubovák se zásobníkem	184	AF505N	Hřebíkovačka	328	CL104DWY	Aku vysavač	69
2		6844	Šroubovák se zásobníkem	185	AN902	Hřebíkovačka	328	CL106FDZ	Aku vysavač	65	
2012NB	Protahovačka	267	6904VH	Dvourychlostní rázový utahovák	185	AN935H	Vysokotlaká hřebíkovačka	328	CL108FDWA	Aku vysavač	65
2107FK	Pásová pila	324	6905B	Rázový utahovák	186	AN943K	Hřebíkovačka	328	CL183DZ	Aku vysavač	73
2704	Stolní kotoučová pila	287	6905H	Rázový utahovák	186	AR411HR	Vysokotlaký pneumatický šroubovák	328	CLX201SAX6	Aku sada	67
2712	Stolní pila	287	6906	Rázový utahovák	186	AT638	Sponkovačka	329	CLX201SM	Aku sada	67
3		6951	Elektronický rázový utahovák	185	AT1150A	Sponkovačka	329	CLX202SA	Aku sada	67	
3706	Rotační fréзка	270	6953	Elektronický rázový utahovák	185	AT2550A	Sponkovačka	329	CLX206SMX2	Aku sada	67
3709	Jednoruční fréзка	270	7			B		CLX206X2	Aku sada	67	
3710	Jednoruční fréзка	270	7104L	Řetězová dlabáčka	325	BHX2501	4-taktní benzinové dmychadlo / vysavač 366		CLX214SAX1	Aku sada	67
4		9				B03710	Vibrační bruska	238	CP100DWA	Aku nůžky	63
4101RH	Diamantová řezačka „mokrý typ“	213	9031	Elektrický pilník	246	B03711	Vibrační bruska	238	CA5000XJ	Ponorná fréza na hliník	289
4105KB	Diamantová řezačka	213	9032	Elektrický pilník	246	B04555	Vibrační bruska	233	CV101DZ	Aku vesta s vyhříváním	65
4112HS	Úhlová řezačka	212	9046	Vibrační bruska	238	B04557	Vibrační bruska	233	CV102DZ	Aku vesta s vyhříváním	65
4131	Ruční kotoučová pila na kov	290	9237CB	Elektronická rotační leštička / bruska	212	B04565	Vibrační bruska	233	CV100DZL	Vesty s vyhříváním	69
4157KB	Diamantová řezačka s odsáváním	213	9403J	Pásová bruska	248	B04900VJ	Vibrační bruska	238	D		
4326	Přímočará pila	308	9404J	Elektronická pásová bruska	248	B05030	Excentrická bruska	242	DA330DWE	Aku úhlová vrtačka	68
4327	Přímočará pila	308	9557HNRG	Úhlová bruska	206	B05031	Excentrická bruska	242	DA332DSAJ	Aku úhlová vrtačka	60
4329	Přímočará pila s předkyvem	308	9558HNRG / 9558HNRGK	Úhlová bruska	207	B05041	Excentrická bruska	242	DA333DSAJ	Aku úhlová vrtačka	61
4350CTJ / 4350FCTJ	Přímočará pila s předkyvem	308	9565CR	Úhlová bruska	207	B06030J	Excentrická bruska	242	DA3010F	Úhlová vrtačka	153
4351CTJ / 4351FCTJ	Přímočará pila s předkyvem	308	9565CVR	Úhlová bruska	207	B06040J	Excentrická bruska	242	DA3011F	Úhlová vrtačka	153
5		9565HRZ	Úhlová bruska	207	B06050J	Excentrická bruska	242	DA4000LR	Elektronická úhlová vrtačka	153	
5103R	Ruční kotoučová pila	291	9741	Kartáčová bruska	257	C		DBM130	Diamantová jádrová vrtačka	153	
5104S	Ruční kotoučová pila	291	9903	Elektronická pásová bruska	248	CC301DSAJ	Aku řezačka skla a dlaždic	63	DBM230	Diamantová jádrová vrtačka	153
5143R	Ruční kotoučová pila	291	9910	Pásová bruska	248	CF100DZ	Aku ventilátor	66	DB0180RTJ	Aku excentrická bruska	41
5903R	Ruční kotoučová pila	291	9911	Pásová bruska	248	CF101DZ	Aku ventilátor	66	DCF102Z	Aku ventilátor	53
6		9924DB	Pásová bruska	248	CG100DSAA	Aku Multi Tool	63	DCF300Z	Aku ventilátor	53	
6300-4	Čtyřrychlostní vrtačka	152	A			CJ102DZ	Aku vyhřívání bunda	64	DCG180RF	Aku pistole na silikon	47
6408	Vrtačka	151	AC310H	Vysokotlaký kompresor	332	CJ105DZ	Aku vyhřívání bunda	65	DCJ200	Bundy s vyhříváním	50
6412	Vrtačka	151	AC640	Bezolejový kompresor	332	CJ106DZ	Aku vyhřívání bunda	65	DCJ205Z	Aku bunda s vyhříváním	50

DCJ206Z Aku bunda s vyhříváním	51	DF033DSAE Aku vrtací šroubovák	59	DGA514ZJU Aku úhlová bruska s regulací	40	DJR186RTE Aku pila ocaska	42
DCL140Z Aku vysavač	56	DF330DWE Aku vrtací šroubovák	68	DGA700Z Aku úhlová bruska	20	DJR187RTE Aku pila ocaska	42
DCL180Z Aku vysavač	47	DF332DSAE Aku vrtací šroubovák	59	DGA900PT2 Aku úhlová bruska	20	DJR188RTJ Aku pila ocaska	43
DCL182Z Aku vysavač	47	DF333DSAE Aku vrtací šroubovák	59	DGA901T2U1 Aku úhlová bruska	20	DJR360PT2 Aku pila ocaska	21
DCL501Z Aku vysavač	47	DF347DWE Aku vrtací šroubovák	73	DGD800RTJ Aku přímá bruska	39	DJS101Z Aku nůžky na plech	39
DCM501Z Aku kávovar	49	DF347DWLX1 Aku vrtací šroubovák	73	DHP453SYE Aku příklepový šroubovák	31	DJS130Z Aku prostřihovač	38
DCO180Z Aku rotační fréžka	44	DF457DWE Aku vrtací šroubovák	73	DHP458RF3J Aku příklepový šroubovák	30	DJV180Z Aku přímočará pila	43
DCS551RTJ Aku pila na kov	38	DF457DWLX1 Aku vrtací šroubovák se svítilnou	73	DHP458RTJ Aku příklepový šroubovák	30	DJV181RTJ Aku přímočará pila	43
DCS552RTJ Aku pila na kov	38	DFJ212Z Aku bunda s ventilátorem	50	DHP481RTJ Aku příklepový šroubovák	30	DJV182Z Aku přímočará pila	43
DCS553RTJ Aku pila na kov	38	DFJ213Z Aku bunda s ventilátorem	50	DHP482RTJ Aku příklepový šroubovák	30	DKP180RTJ Aku hoblík	44
DCV202Z Aku vesta s vyhříváním	51	DFJ214Z Aku bunda s ventilátorem	50	DHP483RFJ Aku příklepový šroubovák	31	DLM380PM2 Aku sekačka	23
DDA340RFJ Aku úhlová vrtačka	56	DFL122F Úhlový šroubovák	84	DHP484RFJ Aku příklepový šroubovák	31	DLM431PT2 Aku sekačka	23
DDA341RFJ Aku úhlová vrtačka	56	DFL123F Úhlový šroubovák	84	DHP485RFJ Aku příklepový šroubovák	30	DLS111ZU Aku pokosová pila	21
DDA350Z Aku úhlová vrtačka	35	DFL125FZ Úhlový šroubovák	88	DHR165RTJ Aku vrtací kladivo	36	DLS600Z Aku pokosová pila	41
DDA351Z Aku úhlová vrtačka	36	DFL201FZ Úhlový šroubovák	84	DHR171RTJ Aku kombinované kladivo	36	DLS713RTJ Aku pokosová pila	41
DDF083RFJ Aku vrtací šroubovák	29	DFL301F Úhlový šroubovák	86	DHR202RTJ Aku kombinované kladivo	36	DLS714PT2 Aku pokosová pila	21
DDF453SYE Aku vrtací šroubovák	29	DFL402F Úhlový šroubovák	86	DHR241RTJ Aku kombinované kladivo	36	DLX2031YX1 Aku sada	54
DDF453SYEL Aku vrtací šroubovák se svítilnou	29	DFL651FZ Úhlový šroubovák	90	DHR243RTJW Aku kombinované kladivo	36	DLX2127TJ1 Aku sada	54
DDF458RF3J Aku vrtací šroubovák	28	DFR550RFE Aku šroubovák se zásobníkem	35	DHR263PT2J Aku kombinované kladivo	19	DLX2153TJ1 Aku sada	54
DDF470RTJ Aku vrtací šroubovák	56	DFS250RFJ Aku šroubovák	35	DHR264PT4 Aku kombinované kladivo	19	DLX2172T Aku sada	54
DDF481RTJ Aku vrtací šroubovák	28	DFS251RFJ Aku šroubovák	35	DHR280PT2J Aku kombinované kladivo	19	DLX2210TJ1 Aku sada	54
DDF482RFEB Aku vrtací šroubovák	28	DFS452RTJ Aku šroubovák	35	DHR281PT2J Aku kombinované kladivo	19	DLX2220 Aku sada	54
DDF482RFJ Aku vrtací šroubovák	28	DFT023F / DFT045F Šroubováky	82	DHR282ZU Aku kombinované kladivo	19	DLX2220TJ Aku sada	54
DDF482RFJ1 Aku vrtací šroubovák se svítilnou	28	DFT041FZ Šroubovák	80	DHR283ZU Aku kombinované kladivo	20	DLX3041 Aku sada	55
DDF482RFX1 Aku vrtací šroubovák s příslušenstvím	28	DFT043FZ Šroubovák	80	DHR400PT2U Aku kombinované kladivo	19	DLX3043 Aku sada	55
DDF483RFJ Aku vrtací šroubovák	29	DFT085F / DFT127F Šroubováky	82	DHS630RTJ Aku ruční kotoučová pila	42	DLX3078TX1 Aku sada	55
DDF484RFJ Aku vrtací šroubovák	29	DFV210Z Aku vesta s ventilátorem	50	DHS660RTJ Aku okružní pila	42	DLX4093 Aku sada	55
DDF485RFJ Aku vrtací šroubovák	29	DGA452RTJ Aku úhlová bruska	40	DHS661RTJ Aku okružní pila	42	DLX6043T Aku sada	55
DF001DW Aku šroubovák	70	DGA504RTJ Aku úhlová bruska	40	DHS680RTJ Aku okružní pila	41	DML145 Aku svítilna	56
DF012DSE Aku vrtací šroubovák	70	DGA504ZX1 Aku úhlová bruska	40	DHS710PT2J Aku okružní pila	20	DML146 Aku svítilna	56
DF030DWE Aku vrtací šroubovák	68	DGA506RTJ Aku úhlová bruska	40	DJN161Z Aku prostřihovač	39	DML185 Aku svítilna	53
DF032DSAE Aku vrtací šroubovák	59	DGA511RFJ Aku úhlová bruska s regulací	40	DJR183RTE Aku pila ocaska	43	DML186 Aku svítilna	53

4 Přehled typů nářadí

DML800 Aku svítilna	52	DST111Z Aku sponkovačka	56	DUC355Z Aku řetězová pila	22	EBH341U Benzinový křovinořez 4-takt	366
DML801 Aku svítilna	52	DST221Z Aku sponkovačka	45	DUH523Z Aku plotostřih	48	EG2250A Elektrocentrála	365
DML802 Aku svítilna	52	DTS141Z Aku rázový utahovák	32	DUH551PT2 Aku plotostřih	24	EG2850A Elektrocentrála	365
DML805 Aku svítilna	52	DTD152RTJ Aku rázový utahovák	32	DUH651Z Aku plotostřih	24	EG4550A Elektrocentrála	365
DML806 Aku svítilna	52	DTD153RFJ Aku rázový utahovák	32	DUM604SYX Aku nůžky na trávu	49	EG5050A Elektrocentrála	365
DML808 Aku svítilna	52	DTD154RTJ Aku rázový utahovák	32	DUP361PT2 Aku nůžky na vinnou révu	24	EG6050A Elektrocentrála	365
DMR107 Aku rádio	71	DTD155RTE Aku rázový utahovák	32	DUR181Z Aku vyžinač	48	EK6101 Benzinová rozbrušovačka	364
DMR108 Aku rádio	71	DTD170RFE Aku rázový utahovák	31	DUR182LZ Aku vyžinač	48	EK7301WS Benzinová rozbrušovačka	364
DMR110 Aku rádio	71	DTD170RTJ Aku rázový utahovák	31	DUR184LRTE Aku vyžinač	48	EK7651H Benzinová čtyřtákní rozbrušovačka	364
DMR200 Aku přehrávač	71	DTL063RTJ Aku úhlový šroubovák	35	DUR187LRFE Aku křovinořez	49	EK8100WS Benzinová čtyřtákní rozbrušovačka	364
DMR202 Aku přehrávač	71	DTM51RFJX1 Aku Multi Tool	41	DUR187URFE Aku křovinořez	49	ELM3320 / ELM3720 / ELM4120 Elektrické sekačky	370
DP2010 Vysokorychlostní vrtačka	151	DTM51RTJX4 Aku Multi Tool	41	DUR188UZ Aku křovinořez	49	ELM4121 Elektrická sekačka	370
DP2011 Vysokorychlostní vrtačka	151	DTR180ZJ Aku vazač drátu	46	DUR189RFE Aku křovinořez	49	ELM4620 Elektrická sekačka	370
DP4001 Vrtací šroubovák	152	DTW180RFJ Aku rázový utahovák	34	DUR365UPT2 Aku křovinořez	24	ELM4621 Elektrická sekačka	370
DP4003 / DP4003K Vrtací šroubovák	152	DTW181RTJ Aku rázový utahovák	34	DUR366LZ Aku vyžinač	24	F	
DP4010 Dvourychlostní vrtačka	152	DTW190RFE Aku rázový utahovák	34	DUX60ZM4 Aku motorová jednotka	23	FS2300 Elektronický šroubovák	184
DP4011 Dvourychlostní vrtačka	152	DTW190RTJX Aku rázový utahovák	33	DVC260ZX Aku zářový vysavač	22	FS2700 Elektronický šroubovák	184
DP4700 Vrtací šroubovák	152	DTW251RTJ Aku příklepový šroubovák	33	DVC261ZX11 Aku zářový vysavač	22	FS4000 Elektronický šroubovák	184
DPB180Z Aku pásová pila	38	DTW285RTJ Aku rázový utahovák	33	DVC265ZXU Aku zářový vysavač	22	FS4300 Elektronický šroubovák	184
DPB181RTE Aku pásová pila	38	DTW450RTJ Aku rázový utahovák	33	DVC750LZX1 Aku vysavač	47	FS6300R Elektronický šroubovák	184
DPJ180RTJ Aku štěrbinová fréza	44	DTW1001RTJ Aku rázový utahovák	33	DVC860LZ Aku kombinovaný vysavač	21	G	
DPT353RFJ Aku hřebíkovačka	45	DTW1002RTJ Aku rázový utahovák	33	DVC862LZ Aku vysavač	21	GA4530R Úhlová bruska	206
DRC200Z Aku robotický vysavač	22	DUB182Z Aku ofukovač	47	DVC864LZ / DVC864LZX Aku vysavače	22	GA4540C01 Úhlová bruska	206
DRT50RTJX2 Aku kombinovaná fréza	44	DUB183Z Aku ofukovač	47	DVP180Z Aku vývěva	45	GA4540R Úhlová bruska	206
DRT50ZJX2 Aku kombinovaná fréza	44	DUB361Z Aku ofukovač	24	DVR450RTE Aku zhutňovač betonu	45	GA4541C01 Úhlová bruska	206
DS4010 / DS4011 Vrtačky	153	DUB362Z Aku ofukovač	24	E		GA4541X01 Úhlová bruska	206
DS4012 Vrtačka	153	DUC122RTE Aku řetězová pila	48	EA3201S Benzinová řetězová pila	360	GA5021C Úhlová bruska	208
DSC102Z Aku řezač závitových tyčí	37	DUC254CZ Aku řetězová pila	48	EA3500S Benzinová řetězová pila	360	GA5030R Úhlová bruska	206
DSD180Z Aku pila na sádkarton	43	DUC254Z Aku řetězová pila	48	EA4300F Benzinová řetězová pila	360	GA5040C01 Úhlová bruska	207
DSP600Z Aku ponorná pila	20	DUC302Z Aku řetězová pila	23	EA5600F45G Benzinová řetězová pila	360	GA5040R / GA5040RZ1 Úhlová bruska	207
DSP601ZU / DSP601ZJU Aku ponorné pily	21	DUC303Z Aku řetězová pila	23	EB5300TH Benzinové dmychadlo / vysavač	366	GA5041C01 Úhlová bruska	207
DSS610RTJ Aku ruční kotoučová pila	42	DUC353Z Aku řetězová pila	23	EB7660TH Benzinové dmychadlo / ofukovač	366	GA6021 / GA6021C Úhlová bruska	208

Přehled typů nářadí

GA6040C01 Úhlová bruska	208	HG651CK Horkovzdušná pistole	355	HR140DSME Aku vrtací kladivo	61	HS7100 Ruční kotoučová pila	290
GA7020RF Úhlová bruska	208	HG5012K Horkovzdušná pistole	355	HR166DSMJ Aku vrtací kladivo	61	HS7101 / HS7101J Ruční kotoučová pila	290
GA7030RF01 Úhlová bruska	209	HG5030K Horkovzdušná pistole	356	HR166DWAE1 Aku vrtací kladivo	61	HS7601 / HS7601J Ruční kotoučové pily	290
GA7040RF01 Úhlová bruska	209	HG6030K Horkovzdušná pistole	356	Aku vrtací kladivo s příslušenstvím	61	HS7611J Ruční kotoučová pila	290
GA7060R Úhlová bruska	208	HG6031VK Horkovzdušná pistole	356	HR1830 Vrtací kladivo	119	HW102 Tlaková myčka	351
GA7061R Úhlová bruska	208	HK0500 Lehké sekací kladivo	125	HR1840 Vrtací kladivo	119	HW111 Tlaková myčka	351
GA7062R Úhlová bruska	208	HK0870C Sekací kladivo	125	HR1841FJ Vrtací kladivo	119	HW112 Tlaková myčka	351
GA9012C Úhlová bruska	209	HK1820 Lehké sekací kladivo	125	HR2300 Vrtací kladivo	119	HW120 Tlaková myčka s ohřevem	352
GA9020 / GA9020F Úhlová bruska	209	HM0871C Sekací kladivo	125	HR2470 Kombinované kladivo	119	HW132 Tlaková myčka	351
GA9020RF / GA9020RFK Úhlová bruska	209	HM1101C Sekací kladivo	125	HR2470T Kombinované kladivo	119	HW140 Tlaková myčka	351
GA9030RF01 Úhlová bruska	210	HM1111C Sekací kladivo	125	HR2600 Vrtací kladivo	120	HW151 Tlaková myčka	352
GA9030X01 Úhlová bruska	210	HM1203C Bourací kladivo	126	HR2630 Kombinované kladivo	120	HW1200 Tlaková myčka	352
GA9040R Úhlová bruska	211	HM1205C Bourací kladivo	126	HR2630T Kombinované kladivo	120	HW1300 Tlaková myčka	352
GA9040RF01 Úhlová bruska	211	HM1213C Bourací kladivo	126	HR2631F Kombinované kladivo	120	J	
GA9050R Úhlová bruska	209	HM1214C Bourací kladivo	126	HR2631FT Kombinované kladivo	120	JN1601 Prostříhovač	204
GA9060R Úhlová bruska	210	HM1307C Bourací kladivo	126	HR2641 Kombinované kladivo	120	JN3201J Prostříhovač	204
GA9061R Úhlová bruska	210	HM1317C Bourací kladivo	126	HR2650X2 Kombinované kladivo s odsáváním	121	JR103DSAE Aku pila ocaska	62
GA9062R Úhlová bruska	210	HM1802 Bourací kladivo	127	HR2800 Vrtací kladivo	121	JR105DSAE Aku pila ocaska	62
GA9063R Úhlová bruska	210	HM1812 Bourací kladivo	127	HR2810 Kombinované kladivo	121	JR3050T Pila ocaska	318
GB602 Dvoukotoučová bruska	256	HP330DWE Aku příklepový šroubovák	68	HR2810T Kombinované kladivo	121	JR3060T Pila ocaska s předkyvem	318
GB602W Dvoukotoučová bruska	256	HP332DSAE Aku příklepový šroubovák	59	HR2811FT Kombinované kladivo	121	JR3070CT Pila ocaska s předkyvem	318
GB801 Dvoukotoučová bruska	256	HP333DSAE Aku příklepový šroubovák	59	HR3200C Kombinované kladivo	121	JS1000 Nůžky na plech	204
GD0601 / GD0602 Přímé brusky	252	HP457DWE Aku příklepový šroubovák	73	HR3210C Kombinované kladivo	121	JS1601 Nůžky na plech	204
GD0603 Přímá bruska	252	HP1630K Příklepová vrtačka	150	HR4002 Kombinované kladivo	123	JS1602 Nůžky na plech	204
GD0800C Přímá bruska	252	HP1631K Příklepová vrtačka	150	HR4003C Kombinované kladivo	123	JS3201J Nůžky na plech	204
GD0801C Přímá bruska	252	HP1640K Příklepová vrtačka	150	HR4013C Kombinované kladivo	123	JV101DSAE Aku přímočará pila	62
GD0810C Přímá bruska	252	HP1641K Příklepová vrtačka	150	HR4501C Kombinované kladivo	123	JV102DSAJ Aku přímočará pila	62
GD0811C Přímá bruska	252	HP1641K1X Příklepová vrtačka	150	HR4511C Kombinované kladivo	123	JV103DSAJ Aku přímočará pila	62
GV6010 Talířová bruska	211	HP2050HJ Dvourychlostní příklepová vrtačka	150	HR5212C Kombinované kladivo	123	JV0600K Přímochará pila	308
H		HP2051HJ Dvourychlostní příklepová vrtačka	150	HS301DSME Aku okružní pila	61	K	
HB500 Magnetická vrtačka	154	HP2070J Dvourychlostní příklepová vrtačka	151	HS0600 Ruční kotoučová pila	291	KC100 Řetězová dlabáčka	325
HG551VK Horkovzdušná pistole	355	HP2071J Dvourychlostní příklepová vrtačka	151	HS6101 / HS6101J Ruční kotoučová pila	290	KP312S Hoblík na trámy	267

6 Přehled typů nářadí



KP0800 Jednoruční hoblík	266	MLT100 / MLT100X Stolní kotoučová pila	287	SG1251J Drážkovací fréza zdiva	213	UH4570 / UH5570 / UH6570 Nůžky na živý plot	362
KP0810 Jednoruční hoblík	266	MR052 Aku rádio	65	SK102Z Křížový stavební laser	357	UH4861 / UH5261 Nůžky na živý plot	362
KP0810C Jednoruční hoblík	266	N		SK103PZ Křížový stavební laser	357	UH5580 / UH6580 / UH7580 Nůžky na živý plot	362
L		N1923B Jednoruční hoblík	266	SK104Z Křížový stavební laser	357	UM600DZ Aku nůžky na trávu	64
LB1200F Pásová pila	324	N5900B Ruční kotoučová pila	291	SK312GDZ Křížový laser	64	UR100DZ Aku vyžinač	64
LC1230 Zkracovací pila na kov	212	P		SKR200Z Samonivelační laser	357	UR3000 Elektrický vyžinač	366
LD030P Laserový měřič vzdálenosti	357	PC5000C Brusky na beton	254	SP6000 / SP6000J Ponorné pily	289	UR3500 / UR3501 Elektrické vyžinače	366
LD050P Laserový měřič vzdálenosti	357	PC5001C Brusky na beton	254	ST113DSAJ Aku sponkovačka	64	UT1200 Míchadlo	154
LD080PI Laserový měřič vzdálenosti	357	PF1010 Ponorné čerpadlo	363	T		UT1305 Míchadlo	154
LF1000 Stolní a pokosová pila	287	PF1100 Ponorné čerpadlo	363	TD022DSE Aku vrtací šroubovák	70	UT1400 Míchadlo	154
LH1040 Univerzální pokosová pila	289	PF1110 Ponorné čerpadlo	363	TD090DWE Aku rázový utahovák	68	UT1401 Míchadlo	154
LH1201FL Zkracovací a pokosová pila	288	PJ7000J Štěrbínová fréza	270	TD0101F Elektronický rázový utahovák	185	UT1600 Míchadlo	154
LS0714N / LS0714FLN Pokosové pily	288	PO6000C Leštička	211	TD110DSAE Aku rázový utahovák	60	V	
LS0815FL Pokosová pila	288	PT354DZ Aku hřebíkovačka	64	TD111DSME Aku rázový utahovák	60	VC2012L Vysavač	334
LS1018L Pokosová pila	288	PV7000C Elektronická leštička	211	TL064DSAJ Aku úhlový utahovák	60	VC2512L Vysavač	334
LS1019L Pokosová pila	288	PW5000CH Bruska na kámen „mokry typ“	254	TL065DSAJ Aku úhlový utahovák	60	VC3011L Vysavač	334
LS1040 Pokosová pila	287	R		TM30DWAJX1 Aku Multi Tool	63	VC3012LX / VC3012MX Vysavače	334
LS1216 / LS1216L Pokosová pila	289	RP0900 Vrchní fréza	271	TM30DWYJ Aku Multi Tool	62	VC3210LX1 Vysavač	334
LS1440 Pokosová pila	289	RP0910J Vrchní fréza	271	TM3010C Multi Tool	258	VC3211MX1 Vysavač	335
LW1400 Rozbrušovačka	212	RP1110CJ Vrchní fréza	271	TM3010CX5J Multi Tool	258	VC4210LX / VC4210MX Vysavač	334
LXT outdoorová Aku sada	55	RP1800FXJ Vrchní fréza	271	TW140DSMJ Aku rázový utahovák	60		
M		RP2300FCXJ Vrchní fréza	271	TW0200 Elektronický rázový utahovák	186		
MAC610 Bezolejový kompresor	332	RT0700C Jednoruční fréza	270	TW0350 Rázový utahovák	186		
ML101 Aku svítidla	69	RT0700CW1J Multifunkční fréza	271	TW1000 Rázový utahovák	186		
ML102 Aku svítidla	69  70	RT0700CX2J Jednoruční fréza	270	U			
ML103 Aku svítidla	66	S		UB0801V Dmychadlo / ofukovač	351		
ML104 Aku svítidla	66	SA5040C Úhlová bruska / leštička	211	UB1103 Dmychadlo / vysavač	351		
ML105 Aku svítidla	66	SA7000C Úhlová bruska / leštička	212	UC3041A / UC3541A / UC4041A Elektrické řetězové pily	360		
ML106 Aku svítidla	66	SD100DZ Aku pila na sádrokarton	63	UC3051AX1 / UC3551AX1 / UC4051AX1 / UC4551AX1 Elektrické řetězové pily	360		
ML187 Aku svítidla	73	SG150 Drážkovací fréza zdiva	213	UH200DWX Aku plotostřih/nůžky na trávu	68		
ML705 Aku svítidla	70	SG180 Drážkovací fréza zdiva	213	UH201DWA Aku plotostřih	64		
MLS100 Zkracovací a pokosová pila	287	SG1250 Drážkovací fréza zdiva	213				



Tabulka použití Li-ion akumulátorů a nabíječek

18 V Lithium-ion		DC18RC (630718-5)	DC18RD Dvojitá rychlonabíječka (196933-6)	DC18RE Duální rychlonabíječka LXT/CXT (198720-9)	DC18SF (196426-3) *kromě BL1430A	DC18SD (194533-6)	DC18SE (Automotive) (194621-9)	
6,0 Ah	 BL1860B (197422-4)	Fast Charging Rychlonabíjení			55 min.	1 to 2 batteries 130 min.	3 to 4 batteries 260 min.	130 min.
5,0 Ah	 BL1850B (197280-8)				45 min.	110 min.	220 min.	110 min.
4,0 Ah	 BL1840B (197265-4)				36 min.	90 min.	180 min.	90 min.
3,0 Ah	 BL1830B (632G12-3)				22 min.	60 min.	120 min.	60 min.
2,0 Ah	 BL1820B (632B42-4)				24 min.	45 min.	90 min.	45 min.
1,5 Ah	 BL1815N (196235-0)				15 min.	30 min.	60 min.	30 min.
12 V max Lithium-ion		DC18RE Duální rychlonabíječka LXT/CXT (198720-9)		DC10SB (197363-4)	DC10WD (197343-0)	10,8 V Lithium-ion		
4,0 Ah	 BL1041B (197406-2)	Fast Charging Rychlonabíjení		60 min.	130 min.	1,3 Ah	 BL1013 (194550-6)	50 min.
2,0 Ah	 BL1021B (197396-9)			30 min.	70 min.	7,2 V Lithium-ion		 DC10WA (194588-1)
1,5 Ah	 BL1016 (197393-5)			22 min.	50 min.	1,5 Ah	 BL0715 (198000-3)	35 min.

Speciální řada G – nelze kombinovat s LXT

18 V Lithium-ion		14,4 V Lithium-ion		DC18WA (195423-6)
1,5 Ah	 BL1815G (198186-3) Pro model: DF457, HP457, JV183, CL183, ML187	 BL1415G (198192-8) Pro model: DF347		70 min.

Tabulka použití a nabíjecích časů akumulátorů a nabíječek (údaje jsou v minutách)

MAKSTAR					DC18RC DC18RA	DC18SD	DC18SE (Autonabíječka)	DC24WA	DC24SA DC24SC
	24 V Ni-MH	14,4 V Ni-MH	12 V Ni-MH	9,6 V Ni-MH	9,6 V, 12 V, 14,4 V, 18 V	9,6 V, 12 V, 14,4 V, 18 V	9,6 V, 12 V, 14,4 V, 18 V	9,6 V, 12 V, 14,4 V, 18 V, 24 V	9,6 V, 12 V, 14,4 V, 18 V, 24 V
3,1 Ah	BH2433 (193739-3) 	BH1433 (193354-3) 	BH1233 (193348-8) BH1233C (193930-3) 	• BH9033A (193591-9) BH9033 (193636-3) 	22 BH9033/A: 30 min.	70	70	70 BH2433: 90 min.	30 BH2433: 60 min. DC24SC-BH2433: 50 min.
1,8 Ah	BH2420 (193736-9) 	BH1420 (193351-9) 	BH1220 (193345-4) BH1220C (193928-0) 	• BH9020A (193590-1) BH9020 (193631-3) 	15 BH9020/A: 20 min.	40	40	40 BH2420: 55 min.	20 BH2420: 30 min.
	18 V Ni-MH	14,4 V Ni-MH	12 V Ni-MH	9,6 V Ni-MH	7,2 V, 9,6 V, 12 V, 14,4 V	7,2 V, 9,6 V, 12 V, 14,4 V	7,2 V, 9,6 V, 12 V, 14,4 V	7,2 V, 9,6 V, 12 V, 14,4 V, 18 V	7,2 V, 9,6 V, 12 V, 14,4 V, 18 V
2,8 Ah	1835 (193061-8) 	1435 (193060-0) 	1235 (193059-5) • 1235A (193221-2) 	9135 (193058-7) • 9135A (193219-9) 	70	27	100	70 1835: 90 min.	70
2,5 Ah	1834 (193102-0) 	1434 (193101-2) 	1234 (193100-4) 	9134 (193099-3) 	60	23	85	60 1834: 75 min.	60

() Obj. č. • Indikace kapacity Refresh adaptér ADP03 (1936852-6) Nabíjecí adaptér ADP04 (193947-6)

System nabíjení akumulátorů Li-ion 36 V

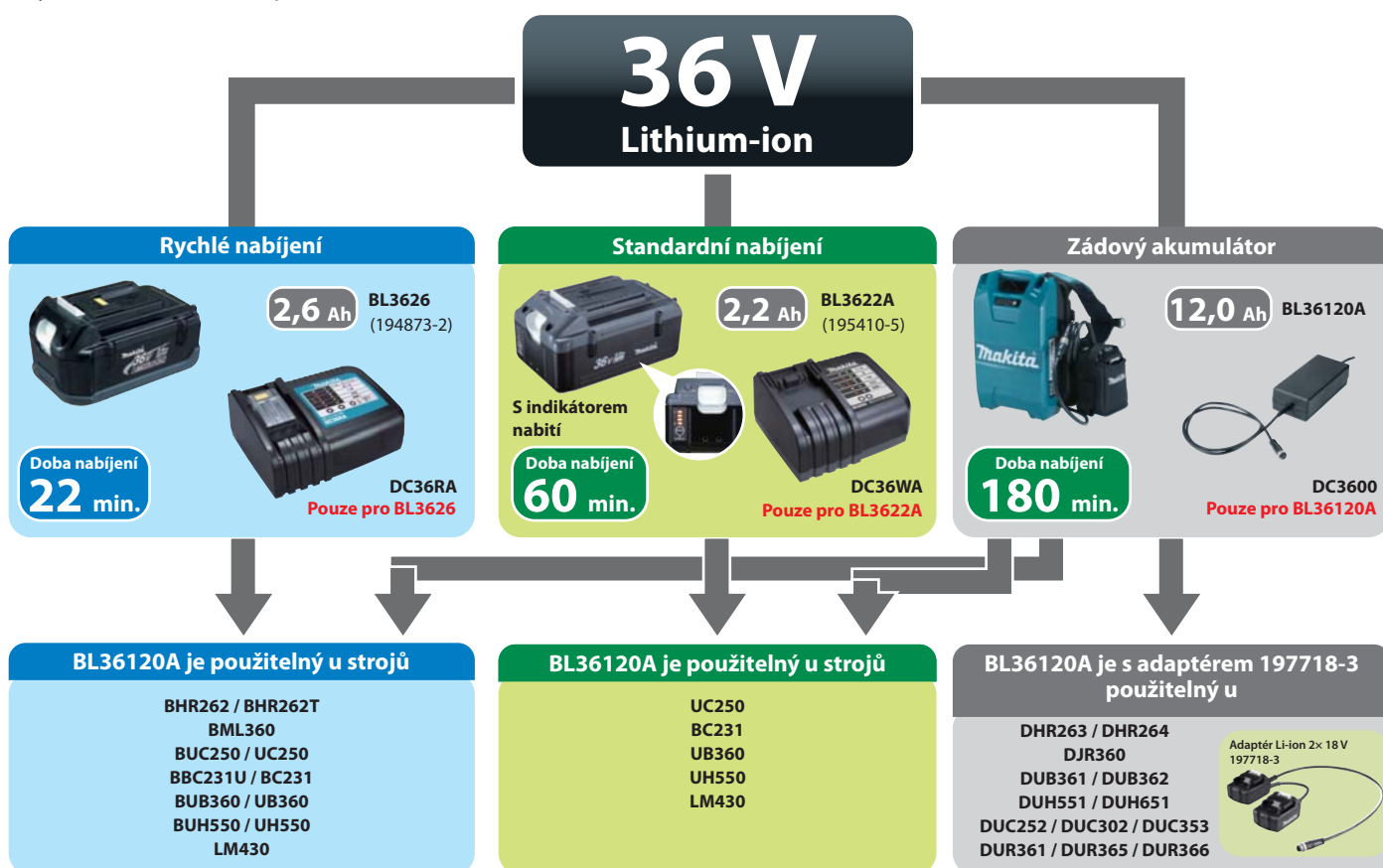

Příslušenství AKUMULÁTORY

Název	Specifikace	Obj. číslo
1234	NiMH 12 V / 2,5 Ah	193100-4
1235	NiMH 12 V / 2,8 Ah	193059-5
1434	NiMH 14,4 V / 2,5 Ah	193101-2
1435	NiMH 14,4 V / 2,8 Ah	193060-0
1435F	NiMH 14,4 V / 2,8 Ah	193781-4
1834	NiMH 18 V / 2,5 Ah	193102-0
1835	NiMH 18 V / 2,8 Ah	193061-8
7034	NiMH 7,2 V / 2,5 Ah	193888-6
9034	NiMH 9,6 V / 2,5 Ah	193889-4
9134	NiMH 9,6 V / 2,5 Ah	193099-3
9135	NiMH 9,6 V / 2,8 Ah	193058-7
BH1220	NiMH 12 V / 1,8 Ah	193345-4
BH1220C	NiMH 12 V / 1,8 Ah	193928-0
BH1233	NiMH 12 V / 3,1 Ah	193348-8
BH1233C	NiMH 12 V / 3,1 Ah	193930-3
BH1433	NiMH 14,4 V / 3,1 Ah	193354-3
BH2420	NiMH 24 V / 1,8 Ah	193736-9
BH2433	NiMH 24 V / 3,1 Ah	193739-3
BH9020	NiMH 9,6 V / 1,8 Ah	193631-3
BH9020A	NiMH 9,6 V / 1,8 Ah	193590-1
BH9033	NiMH 9,6 V / 3,1 Ah	193636-3
BL1013	Li-ion 10,8 V / 1,3 Ah	194550-6
BL1015	Li-ion 10,8V / 1,5Ah	197391-9
BL1021B	Li-ion 12 V / 2,0 Ah	197396-9
BL1041B	Li-ion 12 V / 4,0 Ah	197406-2
BL1415	Li-ion 14,4 V / 1,3 Ah	194558-0
BL1415N	Li-ion 14,4 V / 1,5 Ah	196877-0
BL1430	Li-ion 14,4 V / 3,0 Ah	194065-3
BL1440	Li-ion 14,4 V / 4,0 Ah	196386-9
BL1815N	Li-ion 18 V / 1,5 Ah	196235-0
BL1820B	Li-ion 18 V / 2,0 Ah	632F01-2
BL1830B	Li-ion 18V / 3,0 Ah	632G12-3
BL1840B	Li-ion 18 V / 4,0 Ah	197265-4
BL1850B	Li-ion 18 V / 5,0 Ah	197280-8
BL1860B	Li-ion 18 V / 6,0 Ah	197422-4
BL36120A	Li-ion 36 V / 12,0 Ah	BL36120A
BL3626	Li-ion 36 V / 2,6 Ah	194873-2
BL7015	Li-ion 7,2V / 1,5 Ah	198000-3
BL1815G	Li-ion G 18 V / 1,5 Ah	198186-3
BL1415G	Li-ion G 14,4 V / 1,5 Ah	198192-8

NABÍJEČKY

Název	Obj. číslo
DC07SA	194320-3
DC10WA	194588-1
DC10WC	197451-7
DC10WD	197343-0
DC10SB	197363-4
DC1412	192767-5
DC1414	193864-0
DC1439	192935-0
DC1804	193827-6
DC1822	193439-5
DC18RC	630718-5
DC18RD	196933-6
DC18RE	198720-9
DC18SF	196426-3
DC18SD	194533-6
DC18SE	194621-9
DC18WA	195423-6
DC24SC	194164-1
DC24WA	193759-7
DC36RA	194863-5
DC36WA	195471-5
ADP03	193682-6
ADP04	193947-6
BAP24	193689-2

Sady 2 ks akumulátorů a 1 ks nabíječky v systaineru

Název	Obj. číslo	Kč vč DPH
Sada 2x BL1041B + DC10SAC + systainer Makpac	197641-2	5 490
Sada 2x BL1830 + DC18RC + systainer Makpac	197952-5	6 990
Sada 2x BL1840 + DC18RC + systainer Makpac	197494-9	7 990
Sada 2x BL1840B + DC18RD + systainer Makpac	197504-2	8 990
Sada 2x BL1850B + DC18RD + systainer Makpac	197629-2	10 490

Sady 4 ks akumulátorů a 1 ks nabíječky v systaineru

Název	Obj. číslo	Kč vč DPH
Sada 4x BL1830 + DC18RD + systainer Makpac	197720-6	11 890
Sada 4x BL1830B + DC18RD + systainer Makpac	197970-3	12 990
Sada 4x BL1840B + DC18RD + systainer Makpac	197503-4	12 990
Sada 4x BL1850B + DC18RD + systainer Makpac	197626-8	12 990
Sada 4x BL1860B + DC18RD + systainer Makpac	198091-4	15 990

Refresh adaptér

Název	Obj. číslo	Kč vč DPH
ADP03	193682-6	5 882



Nabíjecí adaptér

Název	Obj. číslo	Kč vč DPH
ADP04	193947-6	1 412



Nabíjecí USB adaptér

Název	Obj. číslo	Kč vč DPH
ADP06 Adaptér umožňuje nabíjení elektronických přístrojů s nabíjecí šňůrou s USB portem z akumulátorů Makita CXT. Adaptér obsahuje jeden port DC 5 V / 2,1 A. Je možné použít akumulátory Li-ion 10,8 V – BL1015, BL1020B a BL1040B	ATAADP06	847



Zkoušečka akumulátorů

Název	Obj. číslo	Kč vč DPH
BTC04 NiMH 9,6–24 V (řada BH), Li-ion 14,4–36 V (mimo speciální akumulátory G).	198038-8	8 627



Adaptér akumulátoru 36 V

Název	Obj. číslo	Kč vč DPH
BAP36N Pro akumulátory BL3626, nelze použít u křovinořezu.	195311-7	



Adaptér akumulátoru Li-ion 2x 18 V

Název	Obj. číslo	Kč vč DPH
BAP182	197580-6	4 811



Adaptér akumulátoru 36 V

Název	Obj. číslo	Kč vč DPH
BCV01 Adaptér umožňuje použití dvou akumulátorů Li-ion 18 V místo Li-ion 36 V, nelze použít u křovinořezu. Nelze použít akumulátory BL1815.	195511-9	4 279



Adaptér akumulátoru 36 V

Název	Obj. číslo	Kč vč DPH
BCV03 Adaptér umožňuje použití dvou akumulátorů Li-ion 18 V místo Li-ion 36 V, nelze použít u kladiva BHR261.	196809-7	2 716



Nabíjecí USB adaptér

Název	Obj. číslo	Kč vč DPH
ADP05 Adaptér umožňuje nabíjení elektronických přístrojů s nabíjecí šňůrou s USB portem z akumulátorů Makita. Adaptér obsahuje dva porty, každý po 2,1 A. Je možné použít akumulátory BL1415, BL1415N, BL1430, BL1440, BL1450, BL1815N, BL1820, BL1820B, BL1830, BL1840, BL1840B, BL1850 a BL1850B.	ATAADP05	847



Optimální nabíjecí systém

34 min
pro aku 4,0 Ah

Rychlé nabíjení s chlazením

Nabíjení v praxi

Teplota akumulátoru těsně po použití ve stroji může dosahovat až 70°C. Nabíjení se spustí po dosažení 25°C.

MAKITA

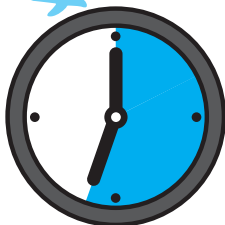

Total 34 min

KONKURENT A

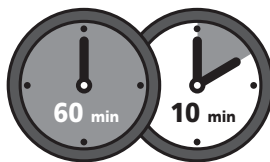

Total 70 min



CHLAZENÍ



VSTUP VZDUCHU

VÝSTUP VZDUCHU

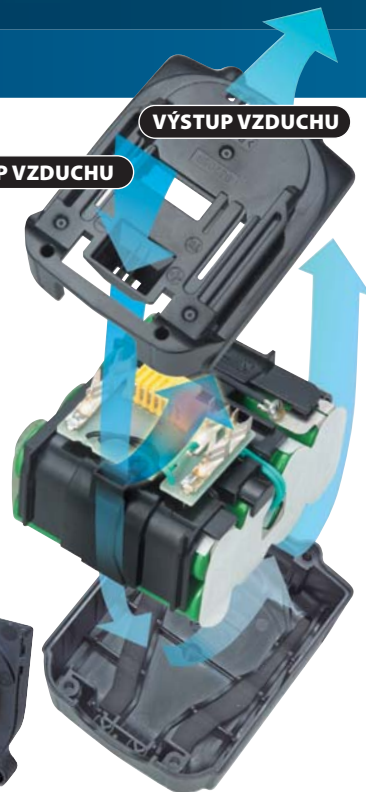

Před zahájením nabíjení je třeba akumulátor zchladit. MAKITA vyvinula originální nabíjecí systém s vestavěným chlazením. Po vložení akumulátoru do nabíječky dochází k rychlému ochlazení teploty akumulátoru, které výrazně urychlí čas nabíjení. Navíc chlazení reguluje teplotu akumulátoru i v průběhu nabíjení.

Dokonale vyvážené chlazení

Konstrukce akumulátoru umožňuje vyvážený přístup chladícího vzduchu ke všem článkům. Tento systém výrazně prodlužuje životnost článků.

Optimální proud vzduchu systému MAKITA

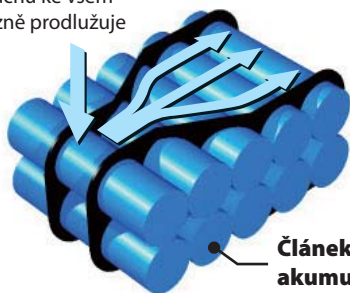

Článek akumulátoru

Konkurent A
Nevyvážené chlazení
Mimo dosah vzduchu



Vysoká teplota



Nízká teplota



O 40 % lehčí



MAKITA
18 V / 14,4 V
Ni-MH 2,8 Ah

MAKITA
18 V Li-ion 5,0 Ah
14,4 V Li-ion 5,0 Ah

Spolehlivý přenos energie

Vícepólové kontakty zaručují bezpečný a spolehlivý přenos energie. Jsou odolné vůči vibracím a dalším okolním vlivům.



Lehčí

Delší životnost

Menší

Více práce

Silnější

Chytřejší

**BL
MOTOR**

Vysoce výkonné bezuhlíkové motory

Bezuhlíkový motor

- :: Bezúdržbový motor.
- :: Efektivnější výroba energie bez zbytečných ztrát způsobených třením uhlíků s výrazně nižšími teplotami při velkém zatížení.

Více práce na jedno nabití akumulátoru

- :: Efektivní chod motoru umožňuje delší používání stroje na jedno nabití akumulátoru.
- :: Díky tomu je zaručená delší životnost akumulátoru.

Odolné vůči vysoké zátěži

- :: Nové bezuhlíkové motory při svém chodu zaručují výrazně nižší nárůst teplot a jsou tak vhodné pro intenzivní průmyslové zatížení.



Start wireless systém

Systém bezdrátového připojení aku strojů pro automatický start odsávání.

AWS



Nyní je možné spustit akumulátorový vysavač pomocí připojených akumulátorových strojů prostřednictvím našeho nově vyvinutého bezdrátového systému AWS.

**Aku úhlová bruska
DGA514**



**Aku kladivo SDS-Max
DHR400**



**Aku úhlová bruska
DGA901**



**Aku ponorná pila
DSP601**



**Aku kladiva SDS-Plus
DHR282/283**

**Aku okružní pila
DHS661**

**Aku ponorná pila
DLS111**

**Aku vysavače
DVC865LZ / DVC864LZX / DVC265ZXU**



	DVC865LZ / DVC864LZX	DVC265ZXU
Objem nádoby	Prach 8 l	Prach 2 l
Max doba použití	40 min (s BL1850B)	75 min (s BL1860B)
Max průtok vzduchu	2,1 m ³ /min	2 m ³ /min
Max podtlak	9,8 kPa	11 kPa
Max sací výkon	90 W	–
Hodnota vibrací	2,5 m/s ² nebo méně	2,5 m/s ² nebo méně
Hodnota akustického tlaku	70 dB(A) nebo méně	69 dB(A) nebo méně
Rozměry d × š × v	366 × 334 × 368 mm	230 × 152 × 373 mm
Hmotnost	7 / 8,4 kg	3,2 / 4,5 kg

DVC865LZ/DVC864LZX



DVC265ZXU

18 V × 2 Lithium-ion

LXT
LITHIUM-ION

*Dva sériově zapojené
akumulátory Li-ion 18 V*

18V + 18V → 36V



Sekačky Motorová jednotka Křovinořezy Řetězové pily Ofukovače Plotostříhy Nůžky

Dva akumulátory Li-ion 18 V jsou instalované současně, čímž umožňují fungování silných motorů 36 V.



Kompatibilní akumulátory jsou:

1,5 Ah
BL1815N*



2,0 Ah
BL1820B



3,0 Ah
BL1830B



4,0 Ah
BL1840B



5,0 Ah
BL1850B



6,0 Ah
BL1860B



Pokud pro fungování stroje použijete akumulátory s rozdílnou kapacitou nebo rozdílným stavem nabití, stroj bude fungovat do té doby, dokud nedojde k vybití slabšího akumulátoru.

LXT
LITHIUM-ION



Řada strojů Li-ion 2x 18 V



Aku úhlové brusky

GA900/901 230 mm / DGA700 180 mm



Silné aku úhlové brusky 230 / 180 mm

BL
MOTOR

Velmi rychlý řez díky speciálnímu bezuhlíkovému motoru

Dokonalé vyvážení

Jednoduchá práce v jakémkoli úhlu díky optimálnímu vyvážení.



ADT

Automatická elektronická regulace otáček podle zatížení

Tato funkce umožňuje automatickou regulaci otáček stroje podle jeho aktuálního zatížení. Elektronika sama vyhodnotí úroveň zatížení a automaticky nastaví počet otáček. Díky této funkci je zaručená optimální spotřeba energie bez zbytečného plýtvání. Funkce ADT tak umožňuje prodloužení práce na jedno nabití akumulátoru až o 50 %.

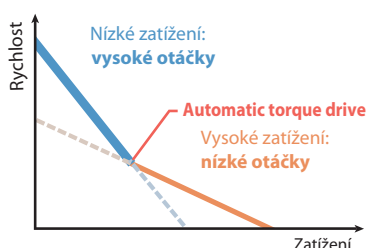

(BRAKE)

Motorová brzda

K aktivaci dochází při vypnutí motoru.

Velký vypínač

S možností aretace pro stálý chod.

Funkce Antirestart

V případě výměny akumulátorů při přepnutí vypínače na stálý chod se motor nerozjede.



AFT

Automatické zastavení stroje v případě náhlé změny otáček

Tato funkce umožňuje automatické okamžité zastavení stroje v případě náhlé změny otáček. Elektronika dokáže vyhodnotit rizikovou změnu a zastaví chod stroje. Tato funkce výrazně zvyšuje bezpečnost práce v případě, že dojde k nečekaným potížím – například zpětný ráz úhlové brusky nebo řetězové pily.

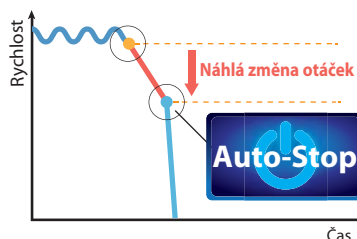

AWS

Start wireless systém

Model DGA901 umožňuje bezdrátové připojení k vysavačům DVC265 a DVC864 pro automatický start odsávání.



Antivibrační úprava
zaručuje nízké vibrace pro pohodlnou práci

Ergonomicky tvarovaná rukojeť

- Indikace stavu nabití
- Signalizace vybití a přetížení
- Kryt akumulátorů

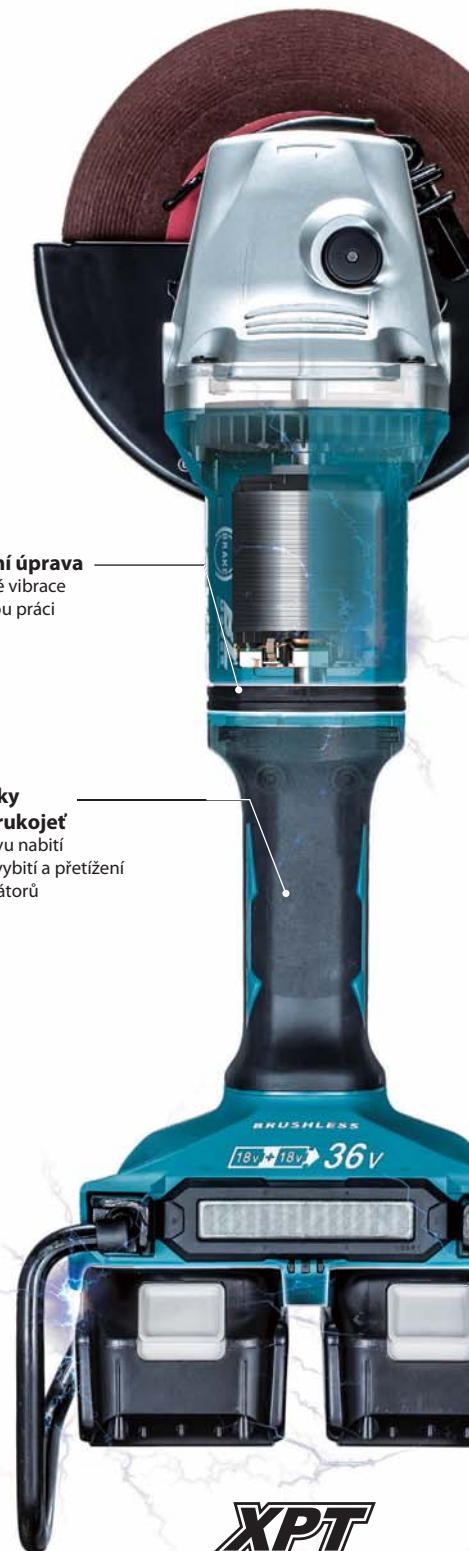

XPT
EXTREME PROTECTION TECHNOLOGY



Multifunkční systém

DUX60



Univerzální uchycení umožňuje použití velkého množství nástavců

Video bylo natočené v Japonsku.
Výbava stroje se může lišit.



VIDEO CLIP



Plotostřih
– vyžínání při zemi
EN420MP

Plotostřih
EN401MP / EN410MP

Řetězová pila
EY401MP

Kultivátor
KR400MP

Zarovnávač
EE400MP

Křovinořez
EM400MP / EM403MP
EM404MP / EM405MP
EM406MP



Prodloužení hřídele
LE400MP
Délka 1080 mm



BL
MOTOR

Účinný
bezuhlíkový motor



AFT



Zpětný chod
umožňuje
rychlé a efektivní
čištění nástroje



Vypnutí stroje v případě náhlého snížení otáček

novinka



Li-Ion Ah 6,0 5,0 4,0 3,0 2,0 1,5

Otáčky naprázdno na 1. převod	0–5700 min ⁻¹
Otáčky naprázdno na 2. převod	0–8200 min ⁻¹
Otáčky naprázdno na 3. převod	0–9700 min ⁻¹
Rozměry d × š × v	1011 × 320 × 216 mm
Hmotnost	5 kg

18V



XPT
EXTREME PROTECTION TECHNOLOGY



BL
MOTOR

AFT

XPT
EXTREME PROTECTION TECHNOLOGY

Aku kombinovaná kladiva

DHR280 / DHR281 / DHR282 / DHR283



Rychlovýměnné sklíčidlo

(pouze DHR281 a DHR283)



Rychlovýměnný systém

Hlubkový doraz
jednoduché nastavení
hloubky vrtání

LED osvětlení
pracovní plochy



Odsávací systém

Pohodlné otevření
pro vysypání prachu

Velká nádoba na prach

Pohodlné otevření
pro vysypání prachu



Možnost oklepu filtru

HEPA filtr

Vysoká účinnost
filtrace prachu – 99,75 %



Obj. číslo 199557-7



Průhledná nádoba na prach

Snadné ověření
naplnění.



Snadné vyjmutí/připojení

Foto : DHR280 a DX08

BL
MOTOR

Rychlost práce

Až o **40 % vyšší**

Objem práce

Až o **65 % vyšší**

Vrtání do betonu

Průměr vrtáku 12,5 mm, hloubka 60 mm

Bezuhlíkový motor



AVT

Antivibrační technologie

Nižší hladina vibrací

Sekání 8 m/s²

Vrtání do kovu 2,5 m/s²

Antivibrační rukojeť

9,0 m/s²

vrtání s přiklepem do betonu

AVT

Odpružená rukojeť

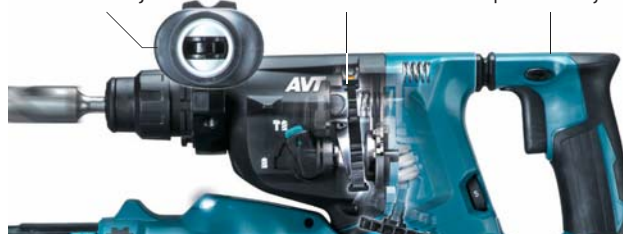

AWS

Auto - start Wireless System

Pouze DHR282 a DHR283



Zapněte
náradí



Vysavač
je připojený

Bluetooth

Aku kombinované kladivo

| DHR400PT2U | 2x aku 5,0 Ah |



DHR400PT2U

- Akumulátorové kombinované kladivo Li-ion 2x 18 V pro nástroje SDS-Max
 - Silný bezuhlíkový motor zaručující velké množství práce na jedno nabití akum.
 - Technologie AWS – možnost připojení aku vysavače DVC864 přes Bluetooth a automatické spuštění odsávání v případě zapnutí stroje
 - Technologie ADT – automatické elektronické nastavení počtu otáček podle aktuálních pracovních podmínek
 - Technologie XPT umožňující použití v prostředí se zvýšenou prašností nebo vlhkostí
- | SOUČÁST DODÁVKY | OBJ. Č. |
|--------------------------|----------|
| Transportní kufř | 821746-3 |
| 2 ks akumulátoru BL1850B | 197280-8 |
| Rychlonabíječka DC18RD | 196933-6 |
| Boční rukojeť | 123138-5 |
| Hloubkový doraz | 331955-1 |
| Tkaninová utěrka | 443122-7 |
| Mazací tuk | 198993-4 |
| Jednotka AWS | 198900-7 |

Li-ion Ah 6,0 5,0 4,0 3,0 2,0 1,5

- Nové řešení Antivibrační technologie zaručuje nejnižší vibrace ve své třídě
 - Omezení množství přiklepů při volnoběhu pro přesnou práci s minimem vibrací
 - Síla jednotlivého úderu podle EPTA 8 J
 - Elektronická regulace otáček / LED osvětlení pracovní plochy
 - Součástí dodávky je Bluetooth jednotka pro připojení k vysavači
 - Možnost objednání verze DHR400ZKU bez akumulátoru a nabíječky
- | Akumulátor | Li-ion 2x 18 V / 5,0 Ah |
|-------------------------|-----------------------------|
| Upínací nástroje | SDS-MAX |
| Otáčky naprázdno | 250–500 min ⁻¹ |
| Počet úderů naprázdno | 1450–2900 min ⁻¹ |
| Síla jednotlivého úderu | 8,0 J |
| Vrtací výkon | vrták Ø 40 mm |
| Vrtací výkon | korunka Ø 105 mm |
| Hmotnost | 7,3 kg |
| Rozměry d x š x v | 473 x 120 x 285 mm |

Aku kombinované kladivo

| DHR263PT2J | 2x aku 5,0 Ah |



DHR263PT2J

- Akumulátorové kombinované kladivo Li-ion 2x 18 V pro nástroje SDS-Plus
- Vrtání, přiklepové vrtání a sekání
- 40násobné nastavení sekáče

Li-ion Ah 6,0 5,0 4,0 3,0 2,0 1,5

- Antivibrační rukojeť
- LED osvětlení pracovní plochy
- Možnost objednání verze DHR263Z bez akumulátoru a nabíječky

- | SOUČÁST DODÁVKY | OBJ. Č. |
|--------------------------------|----------|
| Systainer Makpac | 821552-6 |
| Vložka systaineru | 838257-1 |
| 2 ks akumulátoru BL1850B | 197280-8 |
| Dvojitá rychlonabíječka DC18RD | 196933-6 |
| Hloubkový doraz | 324219-0 |
| Tkaninová utěrka | 443122-7 |
| Mazací tuk | 194683-7 |
| Boční rukojeť | |

- | Akumulátor | Li-ion 18 V / 5,0 Ah |
|--|--------------------------|
| Otáčky naprázdno | 0–1250 min ⁻¹ |
| Počet úderů naprázdno | 0–5000 min ⁻¹ |
| Vrtací výkon do ocele / betonu / dřeva | Ø 13 / 26 / 32 mm |
| Síla jednotlivého úderu podle EPTA 05/2009 2,5 J | |
| Hmotnost | 4,6 kg |
| Rozměry d x š x v | 350 x 116 x 232 mm |

Aku kombinované kladivo

| DHR264PT4 | 4x aku 5,0 Ah |



DHR264PT4

- Akumulátorové kombinované kladivo Li-ion 2x 18 V pro nástroje SDS-Plus
- Rychlá beznástrojová výměna sklíčidla
- Vrtání, přiklepové vrtání a sekání

Li-ion Ah 6,0 5,0 4,0 3,0 2,0 1,5

- 40násobné nastavení sekáče
- Antivibrační rukojeť
- LED osvětlení pracovní plochy
- Možnost objednání verze DHR264Z bez akumulátoru a nabíječky

- | SOUČÁST DODÁVKY | OBJ. Č. |
|--------------------------------|----------|
| Systainer Makpac | 821552-6 |
| Vložka systaineru | 838257-1 |
| 4 ks akumulátoru BL1850B | 197280-8 |
| Dvojitá rychlonabíječka DC18RD | 196933-6 |
| Hloubkový doraz | 324219-0 |
| Tkaninová utěrka | 443122-7 |
| Mazací tuk | 194683-7 |
| Boční rukojeť | |

- | Akumulátor | Li-ion 2x 18 V / 4,0 Ah |
|--|--------------------------|
| Otáčky naprázdno | 0–1250 min ⁻¹ |
| Počet úderů naprázdno | 0–5000 min ⁻¹ |
| Vrtací výkon do ocele / betonu / dřeva | Ø 13 / 26 / 32 mm |
| Síla jednotlivého úderu podle EPTA 05/2009 2,5 J | |
| Hmotnost | 4,7 kg |
| Rozměry d x š x v | 374 x 116 x 232 mm |

Aku kombinované kladivo

| DHR280PT2J | 2x aku 5,0 Ah |



DHR280PT2J

- Akumulátorové kombinované kladivo Li-ion 2x 18 V pro nástroje SDS-Plus
- Silný bezuhlíkový motor zaručující velké množství práce na jedno nabití akumulátoru
- Antivibrační technologie AVT zaručuje velmi nízké vibrace stroje
- Možnost beznástrojové práce – spolehlivé odsávání díky adaptéru DX08 (není součástí dodávky)

Li-ion Ah 6,0 5,0 4,0 3,0 2,0 1,5

- Omezení množství přiklepů při volnoběhu pro přesnou práci s minimem vibrací
- Síla jednotlivého úderu podle EPTA 2,8 J
- Elektronická regulace otáček
- LED osvětlení pracovní plochy
- Možnost objednání verze DHR280Z bez akumulátoru a nabíječky

- | SOUČÁST DODÁVKY | OBJ. Č. |
|--------------------------------|----------|
| Systainer Makpac | 821552-6 |
| Vložka systaineru | 839559-8 |
| 2 ks akumulátoru BL1850B | 197280-8 |
| Dvojitá rychlonabíječka DC18RD | 196933-6 |
| Hloubkový doraz | 331886-4 |
| Tkaninová utěrka | 443122-7 |
| Mazací tuk | 194683-7 |
| Boční rukojeť | |

- | Akumulátor | Li-ion 2x 18 V / 5,0 Ah |
|--|--------------------------|
| Otáčky naprázdno | 0–980 min ⁻¹ |
| Počet úderů naprázdno | 0–5000 min ⁻¹ |
| Vrtací výkon do ocele / betonu / dřeva | 13 / 28 / 32 mm |
| Síla jednotlivého úderu | 2,8 J |
| Hmotnost | 4,9 kg |
| Rozměry d x š x v | 373 x 134 x 232 mm |

Aku kombinované kladivo

| DHR281PT2J | 2x aku 5,0 Ah |



DHR281PT2J

- Akumulátorové kombinované kladivo Li-ion 2x 18 V pro nástroje SDS-Plus
- Silný bezuhlíkový motor zaručující velké množství práce na jedno nabití akumulátoru
- Možnost beznástrojové výměny sklíčidla
- Antivibrační technologie AVT zaručuje velmi nízké vibrace stroje

Li-ion Ah 6,0 5,0 4,0 3,0 2,0 1,5

- Možnost beznástrojové práce – spolehlivé odsávání díky adaptéru DX09 (není součástí dodávky)
- Omezení množství přiklepů při volnoběhu pro přesnou práci s minimem vibrací
- Síla jednotlivého úderu podle EPTA 2,8 J
- Elektronická regulace otáček
- LED osvětlení pracovní plochy
- Možnost objednání verze DHR281Z bez akumulátoru a nabíječky

- | SOUČÁST DODÁVKY | OBJ. Č. |
|--------------------------------|----------|
| Systainer Makpac | 821552-6 |
| Vložka systaineru | 839559-8 |
| 2 ks akumulátoru BL1850B | 197280-8 |
| Dvojitá rychlonabíječka DC18RD | 196933-6 |
| Rychlovýměnné sklíčidlo | 199139-5 |
| Hloubkový doraz | 331886-4 |
| Tkaninová utěrka | 443122-7 |
| Mazací tuk | 194683-7 |
| Boční rukojeť | |

- | Akumulátor | Li-ion 2x 18 V / 5,0 Ah |
|--|--------------------------|
| Otáčky naprázdno | 0–980 min ⁻¹ |
| Počet úderů naprázdno | 0–5000 min ⁻¹ |
| Vrtací výkon do ocele / betonu / dřeva | 13 / 28 / 32 mm |
| Síla jednotlivého úderu | 2,8 J |
| Hmotnost | 5,1 kg |
| Rozměry d x š x v | 404 x 134 x 232 mm |

Aku kombinované kladivo

| DHR282ZU | Bez aku a nabíječky |



DHR282ZU

- Akumulátorové kombinované kladivo Li-ion 2x 18 V pro nástroje SDS-Plus
- Silný bezuhlíkový motor zaručující velké množství práce na jedno nabití akumulátoru
- Technologie AWS – možnost připojení aku vysavače DVC864 přes Bluetooth a automatické spuštění odsávání v případě zapnutí stroje
- Elektronický systém AFT vypne motor v případě náhlého poklesu otáček

Li-ion Ah 6,0 5,0 4,0 3,0 2,0 1,5

- Antivibrační technologie AVT zaručuje velmi nízké vibrace stroje
- Bezpečná práce – spolehlivé odsávání díky adaptéru DX09
- Omezení množství přiklepů při volnoběhu pro přesnou práci s minimem vibrací
- Síla jednotlivého úderu podle EPTA 2,8 J
- Elektronická regulace otáček
- LED osvětlení pracovní plochy
- Dodávka bez akumulátoru a nabíječky

- | SOUČÁST DODÁVKY | OBJ. Č. |
|-------------------------|----------|
| Systainer Makpac | 821552-6 |
| Vložka systaineru | 839559-8 |
| Rychlovýměnné sklíčidlo | 199139-5 |
| Hloubkový doraz | 331886-4 |
| Tkaninová utěrka | 443122-7 |
| Mazací tuk | 194683-7 |
| Jednotka Bluetooth | 198900-7 |
| Boční rukojeť | |

- | Akumulátor | Li-ion 2x 18 V |
|--|--------------------------|
| Otáčky naprázdno | 0–980 min ⁻¹ |
| Počet úderů naprázdno | 0–5000 min ⁻¹ |
| Vrtací výkon do ocele / betonu / dřeva | 13 / 28 / 32 mm |
| Síla jednotlivého úderu | 2,8 J |
| Hmotnost | 3,9 kg |
| Rozměry d x š x v | 373 x 134 x 232 mm |

Akumulátorové stroje

Aku kombinované kladivo

| DHR283ZU | Bez aku a nabíječky |



novinka



18V

DHR283ZU

- Akumulátorové kombinované kladivo Li-ion 2x 18 V pro nástroje SDS-Plus
- Silný bezuhlíkový motor zaručující velké množství práce na jedno nabití akumulátoru
- Možnost beznástrojové výměny skličidla
- Technologie AWS – možnost připojení aku vysavače DVC864 přes Bluetooth a automatické spuštění odsávání v případě zapnutí stroje

SOUČÁST DODÁVKY	OBJ. Č.
Systainer Makpac	821552-6
Vložka systaineru	839559-8
Rychlovýměnné skličidlo	199139-5
Hloubkový doraz	331886-4
Tkaninová utěrka	443122-7
Mazací tuk	194683-7
Jednotka Bluetooth	198900-7
Boční rukojeť	198900-7

Aku úhlová bruska

| DGA901T2U1 | 2x aku 5,0 Ah |



novinka



18V

DGA901T2U1

- Akumulátorová úhlová bruska Li-ion 2x 18 V
- Technologie XPT umožňující použití v prostředí se zvýšenou prašností nebo vlhkostí
- Silný a spolehlivý bezuhlíkový motor umožňující delší použití na jedno nabití akumulátoru
- Technologie AWS – možnost připojení aku vysavače DVC864 přes Bluetooth a automatické spuštění odsávání v případě zapnutí stroje
- Technologie ADT – automatické elektronické nastavení počtu otáček podle aktuálních pracovních podmínek

SOUČÁST DODÁVKY	OBJ. Č.
Jednotka Bluetooth	198900-7
Kryt kotočce	122847-3
Vnitřní šroub	224447-6
Matice	224485-8
Klíč k úhlové brusce	782407-9

Aku úhlová bruska

| DGA900PT2 | 2x aku 5,0 Ah |



18V

DGA900PT2

- Akumulátorová úhlová bruska Li-ion 2x 18 V
- Technologie XPT umožňující použití v prostředí se zvýšenou prašností nebo vlhkostí
- Silný a spolehlivý bezuhlíkový motor umožňující delší použití na jedno nabití akumulátoru
- Technologie ADT – automatické elektronické nastavení počtu otáček podle aktuálních pracovních podmínek

SOUČÁST DODÁVKY	OBJ. Č.
Transportní kufr	821717-0
2 ks akumulátoru BL1850B	197280-8
Dvojitá rychlonabíječka DC18RD	196933-6
Kryt kotočce	122847-3
Boční rukojeť	143486-6
Vnitřní šroub	224447-6
Matice	224485-8
Klíč k úhlové brusce	782407-9

Aku úhlová bruska

| DGA700Z | Bez aku a nabíječky |



18V

DGA700Z

- Akumulátorová úhlová bruska Li-ion 2x 18 V
- Technologie XPT umožňující použití v prostředí se zvýšenou prašností nebo vlhkostí
- Silný a spolehlivý bezuhlíkový motor umožňující delší použití na jedno nabití akumulátoru
- Technologie ADT – automatické elektronické nastavení počtu otáček podle aktuálních pracovních podmínek
- Elektronická brzda doběhu kotočce

SOUČÁST DODÁVKY	OBJ. Č.
Kryt kotočce	122846-5
Boční rukojeť	143486-6
Vnitřní šroub	224447-6
Matice	224485-8
Klíč k úhlové brusce	782407-9

Aku okružní pila

| DHS710PT2J | 2x aku 5,0 Ah |



18V

DHS710PT2J

- Akumulátorová okružní pila Li-ion 2x 18 V
- Možnost připojení k vodící liště pomocí adaptéru 195838-7 (není součástí dodávky)
- Aku pila se silou srovnatelnou s elektrickou okružní pilou
- Dokonalé vyvážení stroje pro pohodlnou práci

SOUČÁST DODÁVKY	OBJ. Č.
Systainer Makpac (Typ 4)	821552-6
Vložka systaineru	837861-3
2 ks akumulátoru BL1850B	197280-8
Dvojitá nabíječka DC18RD	196933-6
Paralelní doraz	164095-8
Imbusový klíč 5 mm	783217-7
Odsávací adaptér	196520-1
Pilový kotouč 190 mm	B-02939

Aku ponorná pila

| DSP600Z | Bez aku a nabíječky |



18V

DSP600Z

- Akumulátorová ponorná pila Li-ion 2x 18 V
- Silný bezuhlíkový motor zaručující velké množství práce na jedno nabití akumulátoru
- Technologie ADT – automatické elektronické nastavení počtu otáček podle aktuálních pracovních podmínek
- Díky kotočcem Efficut výrazně rychlejší řez ve srovnání s SP6000

SOUČÁST DODÁVKY	OBJ. Č.
Pilový kotouč	B-57059
Klíč 5 mm	783203-8
Paralelní doraz	165447-6

Li-ion Ah 6,0 5,0 4,0 3,0 2,0 1,5

- Elektronický systém AFT vypne motor v případě náhlého poklesu otáček
- Antivibrační technologie AVT zaručuje velmi nízké vibrace stroje
- Bezprašná práce – spolehlivé odsávání díky adaptéru DX09
- Omezení množství přiklepu při volnoběhu pro přesnou práci s minimem vibrací
- Síla jednotlivého úderu podle EPTA 2,8 J
- Elektronická regulace otáček
- LED osvětlení pracovní plochy
- Dodávka bez akumulátoru a nabíječky

Akumulátor	Li-ion 2x 18 V
Otáčky naprázdno	0–980 min ⁻¹
Počet úderů naprázdno	0–5000 min ⁻¹
Vrtací výkon do ocele / betonu / dřeva	13 / 28 / 32 mm
Síla jednotlivého úderu	2,8 J
Hmotnost	4 kg
Rozměry d x š x v	404 x 134 x 232 mm

Li-ion Ah 6,0 5,0 4,0 3,0 2,0 1,5

- Elektronická brzda doběhu kotočce
- Elektronický systém AFT vypne motor v případě náhlého poklesu zatížení
- Pozvolný rozběh stroje
- Funkce Antirestart
- Doběhová brzda kotočce
- Signalizace přetížení stroje
- Snadné uchopení, dokonalé vyvážení brusky
- Antivibrační úprava
- Možnost objednání verze DGA901ZUX1 bez akumulátoru a nabíječky

Akumulátor	Li-ion 2x 18 V / 5,0 Ah
Otáčky naprázdno	6000 min ⁻¹
Brusný kotouč	Ø 230 mm
Velikost vřetene	M14 x 2
Hmotnost	5,9 kg
Rozměry d x š x v	499 x 250 x 158 mm

Li-ion Ah 6,0 5,0 4,0 3,0 2,0 1,5

- Elektronická brzda doběhu kotočce
- Elektronický systém AFT vypne motor v případě náhlého poklesu zatížení
- Pozvolný rozběh stroje
- Funkce Antirestart
- Doběhová brzda kotočce
- Signalizace přetížení stroje
- Snadné uchopení, dokonalé vyvážení brusky
- Antivibrační úprava
- Možnost objednání verze DGA900Z bez akumulátoru a nabíječky

Akumulátor	Li-ion 2x 18 V / 5,0 Ah
Otáčky naprázdno	6000 min ⁻¹
Brusný kotouč	Ø 230 mm
Velikost vřetene	M14 x 2
Hmotnost	5,9 kg
Rozměry d x š x v	499 x 250 x 158 mm

Li-ion Ah 6,0 5,0 4,0 3,0 2,0 1,5

- Elektronický systém AFT vypne motor v případě náhlého poklesu zatížení
- Pozvolný rozběh stroje
- Funkce Antirestart
- Doběhová brzda kotočce
- Signalizace přetížení stroje
- Snadné uchopení, dokonalé vyvážení brusky
- Antivibrační úprava
- Dodávka bez akumulátoru a nabíječky

Akumulátor	Li-ion 2x 18 V
Otáčky naprázdno	7500 min ⁻¹
Brusný kotouč	Ø 180 mm
Velikost vřetene	M14 x 2
Hmotnost	4,3 kg
Rozměry d x š x v	499 x 200 x 158 mm

Li-ion Ah 6,0 5,0 4,0 3,0 2,0 1,5

- Možnost připojení externího odsávání
- Plynulé nastavení úhlu 0–50°
- Ergonomicky tvarovaná pogumovaná rukojeť pro bezpečnou práci
- Možnost objednání verze DHS710Z bez akumulátoru a nabíječky

Akumulátor	Li-ion 2x 18 V / 5,0 Ah
Otáčky naprázdno	4800 min ⁻¹
Řezný výkon při 90° / 45°	68,5 / 49 min ⁻¹
Pilový kotouč	Ø 190 mm
Otvor pilového kotočce	Ø 30 mm
Hmotnost	4,7 kg
Rozměry d x š x v	356 x 217 x 298 mm

Li-ion Ah 6,0 5,0 4,0 3,0 2,0 1,5

- Pozvolným rozběh
- Motorová brzda
- Rozsah pokosových úhlů: –1 až 48°
- Omezovač hloubky pro řezání bez oštěpů
- Možnost jednoduchého připojení vodící lišty
- Dodávka bez akumulátoru a nabíječky

Akumulátor	Li-ion 2x 18 V
Otáčky naprázdno	2500–6300 min ⁻¹
Řezný výkon při 90° / 45°	56 / 40 mm
Pilový kotouč	Ø 165 mm
Otvor pilového kotočce	Ø 20 mm
Hmotnost	5,1 kg
Rozměry d x š x v	345 x 241 x 272 mm

Aku ponorné pily

DSP601ZU | Bez aku a nabíječky |
DSP601ZJU | Bez aku a nabíječky |



BL
MOTOR
ADT
AWS



18V

Aku pokosová pila

DLS111ZU | Bez aku a nabíječky |



novinka

BL
MOTOR
ADT
DXT
AWS



18V

Aku pokosová pila

DLS714PT2 | 2x aku 5,0 Ah |



18V

Aku pila ocaska

DJR360PT2 | 2x aku 5,0 Ah |



18V

Aku kombinovaný vysavač

DVC860LZ | Bez aku a nabíječky |



18V

Aku vysavač

DVC862LZ | Bez aku a nabíječky |



BL
MOTOR
XPT



18V

DSP601ZU / DSP601ZJU

- Akumulátorová ponorná pila Li-ion 2x 18 V
- Silný bezuhlíkový motor zaručující velké množství práce na jedno nabití akumulátoru
- Technologie AWS – možnost připojení aku vysavače DVC864LZ přes Bluetooth a automatické spuštění odsávání v případě zapnutí stroje
- Technologie ADT – automatické elektronické nastavení počtu otáček podle aktuálních pracovních podmínek

SOUČÁST DODÁVKY	OBJ. Č.
Systainer Makpac	pouze DSP601ZJU
Vložka systaineru	pouze DSP601ZJU
Pilový kotouč 56Z	B-57364
Klíč 5 mm 56Z	783203-8
Jednotka Bluetooth	

DLS111ZU

- Akumulátorová pokosová pila Li-ion 2x 18 V
- Silný bezuhlíkový motor zaručující velké množství práce na jedno nabití aku
- Technologie AWS – možnost připojení aku vysavače DVC864LZ přes Bluetooth a automatické spuštění odsávání v případě zapnutí stroje
- Technologie ADT – automatické elektronické nastavení počtu otáček podle aktuálních pracovních podmínek
- Stejná konstrukce pily jako u elektrické LS1019L
- Koncept technologie velmi přesného řezu DXT
- Nové řešení posunu pilového kotouče, které nevyžaduje prostor za pilou
- Nová široká základna pro přesnější práci

SOUČÁST DODÁVKY	OBJ. Č.
Pilový kotouč	B-08698
Prachový vak	122852-0
Svislá svorka	126617-2
Inbusový klíč 2,5 mm	783208-8
Seřizovací trojúhelník	762001-3

DLS714PT2

- Výkonná pokosová pila
- Spolehlivý bezuhlíkový motor
- Nízká hmotnost, kompaktní tvar
- Dvojité kluzné vedení
- Úkosový úhel 45° vlevo, 5° vpravo
- Možnost nastavení základové desky 45° vlevo a 57° vpravo

SOUČÁST DODÁVKY	OBJ. Č.
Sací hadice 38mmx2,5m	195434-1
Prodlužovací trubka	192563-1
Prodlužovací trubka zahnutá	192562-3
Úzká hubice	410306-2
Podlahová hubice	195551-7
Prodloužení	322312-4
Klíč 5	783203-8
Pilový kotouč 190 x 20 40T	

DJR360PT2

- Akumulátorová pila ocaska Li-ion 2x 18 V
- Nové konstrukční řešení výrazně zvyšuje rychlost řezu
- Výrazně zvýšená odolnost stroje
- Technologie XPT umožňující použití v prostředí se zvýšenou prašností nebo vlhkostí
- Spolehlivý bezuhlíkový motor umožňující delší použití na jedno nabití akumulátoru
- Dvě rychlosti řezu

SOUČÁST DODÁVKY	OBJ. Č.
Transportní kufr	821670-0
2 x akumulátor BL1850B	197280-8
Dvojítlá rychlonabíječka	196933-6
Pilový list na dřevo	B-05175
Pilový list na kov	B-05169

DVC860LZ

- Kombinovaný vysavač s možností připojení k síti nebo použitelný se dvěma akumulátory Li-ion 18 V
- Univerzální vysavač vhodný pro suché i mokré vysávání
- Třída prachu L
- Univerzální vysavač vhodný pro suché i mokré vysávání
- Možnost regulace síly sání

SOUČÁST DODÁVKY	OBJ. Č.
Sací hadice 38mm x 2,5m	195434-1
Prodlužovací trubka	192563-1
Prodlužovací trubka zahnutá	192562-3
Úzká hubice	410306-2
Podlahová hubice	195551-7

DVC862LZ

- Aku vysavač použitelný se dvěma akumulátory Li-ion 18 V
- Prodloužená doba použití na jedno nabití akumulátoru oproti modelu DVC860LZ
- Univerzální vysavač vhodný pro suché i mokré vysávání
- Třída prachu L
- Možnost regulace síly sání
- Nádoba 8 l

SOUČÁST DODÁVKY	OBJ. Č.
Sací hadice 38mm x 2,5 m	195434-1
Prodlužovací trubka rovná	192563-1
Prodlužovací trubka zahnutá	192562-3
Úzká hubice	410306-2
Podlahová hubice	122512-4
Vak na odpad 10 ks	195432-5

Li-ion Ah 6,0 5,0 4,0 3,0 2,0 1,5

- Díky kotoučům Efficut výrazně rychlejší řez ve srovnání s SP6000
- Pozvolným rozběh
- Motorová brzda
- Rozsah pokosových úhlů: -1 až 48°
- Omezoval hloubku pro řezání bez otreptí
- Možnost jednodušeho připojení vodičů listů
- Dodávka bez akumulátoru a nabíječky, model DSP601ZJU v systaineru

Akumulátor	Li-ion 2x 18 V
Otáčky naprázdno	2500–6300 min ⁻¹
Rezný výkon při 90° / 45°	56 / 40 mm
Pilový kotouč	Ø 165 mm
Otvor pilového kotouče	Ø 20 mm
Hmotnost	5,1 kg
Rozměry d x š x v	346 x 241 x 272 mm

Li-ion Ah 6,0 5,0 4,0 3,0 2,0 1,5

- Nové řešení nastavení pokosového/úkosového úhlu pro pohodlnou práci
- Velmi účinný systém odsávání prachu
- Laserová ryska linie řezu
- Nové pravítko odolné proti nárazu
- Pozvolný rozběh, motorová brzda, elektronika

Akumulátor	Li-ion 2x 18 V / 5,0 Ah
Otáčky naprázdno	4400 min ⁻¹
Rezný výkon při 90°	71 x 305 / 91 x 279 mm
Rezný výkon při 45°	71 x 215 / 91 x 197 mm
Pilový kotouč	Ø 260 mm
Otvor pilového kotouče	Ø 30 mm
Úhel pokosu	levá 60° / pravá 60°
Úhel úkosu	levá 48° / pravá 48°
Hmotnost	27,3 kg
Rozměry d x š x v	805 x 644 x 660 mm

Li-ion Ah 6,0 5,0 4,0 3,0 2,0 1,5

- Maximální rezný výkon 52 x 300 mm
- Motorová brzda
- Pogumovaná rukojeť pro pohodlnou a bezpečnou práci
- Součástí dodávky jsou dva akumulátory a nabíječka
- Možnost objednání verze DLS714Z bez akumulátoru a nabíječky

Akumulátor	Li-ion 2x 18 V / 5,0 Ah
Výkon	1200 W
Otáčky naprázdno	5700 min ⁻¹
Rezný výkon při 90°	52 x 300 mm
Rezný výkon při 45°	52 x 212 mm
Pilový kotouč	Ø 190 mm
Otvor pilového kotouče	Ø 20 mm
Hmotnost	13 kg
Rozměry d x š x v	655 x 430 x 445 mm

Li-ion Ah 6,0 5,0 4,0 3,0 2,0 1,5

- LED osvětlení pracovní plochy s funkcí dosvitu
- Elektronický vypínač, motorová brzda
- Bezžárové upnutí plátku a nastavení patky
- Ergonomicky tvarovaná pogumovaná rukojeť
- Možnost objednání verze DJR360Z bez akumulátoru a nabíječky

Akumulátor	Li-ion 2x 18 V / 5,0 Ah
Počet zdvihů při volnoběhu	0–2300 / 3000 min ⁻¹
Výška zdvihu	32 mm
Hmotnost	4,7 kg
Rozměry d x š x v	449 x 116 x 243 mm

Li-ion Ah 6,0 5,0 4,0 3,0 2,0 1,5

- Nádoba 8 l
- Maximální síla sání 70 W při použití akumulátorů, 320 W při zapojení do sítě
- Doba použití 30–60 min na jedno nabití akumulátoru BL1850
- Indikace stavu nabití akumulátorů
- Praktický držák příslušenství
- Součástí dodávky nejsou akumulátory a nabíječka

Napětí	AC: 230 V / DC: Li-ion 2x 18 V
Výkon	AC: 320 W / DC: 25–70 W
Doba použití / akumulátor (s BL1850)	30–65 min
Max. průtok vzduchu	AC: 216 / DC: 126 m ³ /h
Podtlak	AC: 240 / DC: 90 mbar
Objem nádoby	8 l
Hmotnost	8,6 kg
Rozměry d x š x v	366 x 334 x 368 mm

Li-ion Ah 6,0 5,0 4,0 3,0 2,0 1,5

- Maximální síla sání 90 W
- Doba použití 40–70 min na jedno nabití akumulátoru BL1850B
- Indikace stavu nabití akumulátorů
- Praktický držák příslušenství
- Součástí dodávky nejsou akumulátory a nabíječka

Akumulátor	Li-ion 2x 18 V
Doba použití / akumulátor	s BL1850B 40 min
Max. průtok vzduchu	126 m ³ h ⁻¹ %
Podtlak	98 mbar
Objem nádoby	8 l
Hmotnost	7 kg
Rozměry d x š x v	366 x 334 x 368 mm

Aku vysavače

| DVC864LZ / DVC864LZX | Bez aku a nabíječky |



18V

Aku zádový vysavač

| DVC260ZX | Bez aku a nabíječky |



18V

Aku zádový vysavač

| DVC261ZX11 | Bez aku a nabíječky |



18V

Aku zádový vysavač

| DVC265ZXU | Bez aku a nabíječky |



18V

Aku robotický vysavač

| DRC200Z | Bez aku a nabíječky |



18V

Aku řetězová pila

| DUC355Z | Bez aku a nabíječky |



18V

DVC864LZ / DVC864LZX

- Aku vysavač použitelný se dvěma akumulátory Li-ion 18 V
- Technologie AWS – možnost připojení externího přístroje přes BlueTooth a automatické spuštění odsávání v případě zapnutí tohoto stroje
- Spolehlivý bezuhlíkový motor
- Prodloužená doba použití na jedno nabití akumulátoru oproti modelu DVC860LZ
- Vysavač je vhodný pouze pro suché vysávání, ideální je pro externí odsávání
- Technologie XPT umožňující použití v prostředí se zvýšenou prašností nebo vlhkostí

SOUČÁST DODÁVKY	OBJ. Č.
Sací hadice 38mm x 2,5 m	195434-1
Sací hadice 28mm x 3,5 m	195433-3
Prodlužovací trubka rovná – pouze DVC864LZ	192563-1
Prodlužovací trubka zahnutá – pouze DVC864LZ	192562-3
Úžká hubice – pouze DVC864LZ	410306-2
Podlahová hubice – pouze DVC864LZ	122512-4
Vak na odpad 10 ks	195432-5

DVC260ZX

- Lehký a kompaktní vysavač poháněný dvěma akumulátory Li-ion 18 V
- Spolehlivý bezuhlíkový motor umožňující delší použití na jedno nabití akumulátoru
- Doba použití až 90 min na jedno nabití akumulátoru BL1850
- Objem nádobky 2 l
- Rychlá výměna sáčků
- Možnost přepnutí na 2 rychlosti sání

SOUČÁST DODÁVKY	OBJ. Č.
Sací hadice 28 mm x 1 m	143787-2
Papírový sáček 1 ks	197903-8
Držák hadice	166116-2

DVC261ZX11

- Lehký a kompaktní vysavač poháněný dvěma akumulátory Li-ion 18 V
- Vysavač je určený pouze na suché vysávání
- Nový silný bezuhlíkový motor umožňuje velmi dlouhé použití na jedno nabití akumulátoru
- Doba použití až 140 min na jedno nabití akumulátoru BL1860B
- Maximální síla sání 90 W
- Objem nádobky 2 l

SOUČÁST DODÁVKY	OBJ. Č.
Sací hadice 28 mm x 1 m bez adaptéru	143787-2
Rukojeť s adaptérem	127093-3
Hliníková teleskopická trubka	140G19-0
Hubice plochá	199454-7
Gumová hubice úzká	197900-4
Filter	153820-2
Sáček na prach 1 ks	197903-8

DVC265ZXU

- Lehký a kompaktní vysavač poháněný dvěma akumulátory Li-ion 18 V
- Vysavač je určený pouze na suché vysávání
- Nový silný bezuhlíkový motor umožňuje velmi dlouhé použití na jedno nabití akumulátoru
- Technologie AWS – možnost připojení externího přístroje přes BlueTooth a automatické spuštění odsávání v případě zapnutí tohoto stroje
- Doba použití až 75 min na jedno nabití akumulátoru BL1860B
- Maximální síla sání 85 W
- Objem nádobky 2 l

SOUČÁST DODÁVKY	OBJ. Č.
Sací hadice 28 mm x 1,5m	A-34235
Adaptér 22 mm	417765-1
Adaptér 24 mm	424379-
Úchyt hadice	166116-2
Jednotka BlueTooth	198900-7
Prachový sáček 1 ks	153820-2

DRC200Z

- Silný stroj poháněný dvěma akumulátory Li-ion 18 V
- Spolehlivý bezuhlíkový motor
- Automatické vysávání s možností výběru ze dvou programů – náhodný a schématický
- Možnost vymezení prostoru pro úklid pomocí speciální pásky
- Vysavač je vybaven řadou různých senzorů pro bezproblémový chod v prostoru s překážkami nebo schody

SOUČÁST DODÁVKY	OBJ. Č.
Dálkové ovládání	
2 ks tužkových baterií 1,5 V	
4 ks kartáče	
4 ks šroub	
Hliníková páska	

DU355Z

- Velmi silná pila srovnatelná s benzinovou pilou 32 cc
- Speciální bezuhlíkový motor napojený přímo na řetězku
- Bezpečnostní vypínač s funkcí automatického vypnutí při nečinnosti
- Možnost regulace rychlosti řetězu pomocí elektronického vypínače
- Technologie XPT umožňující použití stroje v prostředí se zvýšenou prašností nebo vlhkostí

SOUČÁST DODÁVKY	OBJ. Č.
Pilový řetěz 350 mm	958291052
Lišta 350 mm	442035611
Kryt lišty	419288-5

Li-ion Ah 6,0 5,0 4,0 3,0 2,0 1,5

- Třída prachu L, HEPA filtr
- Možnost regulace síly sání
- Nádobka 8 l
- Maximální síla sání 90 W
- Doba použití 40 min na jedno nabití akumulátoru BL1850B
- Indikace stavu nabití akumulátorů
- Praktický držák příslušenství
- Model DVC864LZX nemá součásti dodávky odsávací trubky a hubice
- Součásti dodávky nejsou akumulátory a nabíječka

Akumulátor	Li-ion 2x 18 V
Doba použití / akumulátor	s BL1850B 40 min
Max. průtok vzduchu	126 m ³ h ⁻¹ %
Podtlak	98 mbar
Objem nádobky	8 l
Hmotnost	7,7 kg
Rozměry d x š x v	366 x 334 x 368 mm

Li-ion Ah 6,0 5,0 4,0 3,0 2,0 1,5

- Možnost osvětlení pracovní plochy
- Indikace stavu nabití akumulátorů
- Praktický držák hadice a příslušenství
- HEPA filtr
- Model DVC260ZX nemá součásti dodávky odsávací trubky a hubice
- Součásti dodávky nejsou akumulátory a nabíječka

Akumulátor	Li-ion 2x 18 V
Max. průtok vzduchu	90 m ³ /hod
Podtlak	71 mbar
Doba použití / akumulátor nízká / vysoká	90 / 60 min
Objem nádobky	2,0 l
Hmotnost	3,9 kg
Rozměry d x š x v	230 x 152 x 373 mm

Li-ion Ah 6,0 5,0 4,0 3,0 2,0 1,5

- Rychlá výměna sáčků
- Možnost přepnutí na 3 rychlosti sání
- Možnost osvětlení pracovní plochy
- Indikace stavu nabití akumulátorů
- Nové provedení popruhů pro větší pohodlí při práci
- Praktický držák hadice a příslušenství
- HEPA filtr
- Součásti dodávky nejsou akumulátory a nabíječka

Akumulátor	Li-ion 2x 18 V
Doba použití / akumulátor (vysoká)	45–140 min / BL1860B
Max. průtok vzduchu	2 m ³ /min
Podtlak	11 kPa
Maximální síla sání	25–90 W
Hmotnost	3,2 kg
Rozměry d x š x v	230 x 152 x 373 mm

Li-ion Ah 6,0 5,0 4,0 3,0 2,0 1,5

- Rychlá výměna sáčků
- Možnost přepnutí na 2 rychlosti sání
- Možnost osvětlení pracovní plochy
- Indikace stavu nabití akumulátorů
- Nové provedení popruhů pro větší pohodlí při práci
- Praktický držák hadice a příslušenství
- HEPA filtr
- Součásti dodávky nejsou akumulátory a nabíječka

Akumulátor	Li-ion 2x 18 V
Doba použití / akumulátor (vysoká)	45–140 min / BL1860B
Max. průtok vzduchu	2 m ³ /min
Podtlak	11 kPa
Maximální síla sání	25–90 W
Hmotnost	3,2 kg
Rozměry d x š x v	230 x 152 x 373 mm

Li-ion Ah 6,0 5,0 4,0 3,0 2,0 1,5

- Doba práce až 120 minut / 300 m² na jedno nabití akumulátorů BL1830
- Objem nádobky na odpad je 2,5 l
- Možnost opožděného startu (po 1, 3 nebo 5 hodinách)
- Bezdrátový dálkový ovladač
- Dodávka bez akumulátoru a nabíječky

Akumulátor	Li-ion 2x 18 V
Max. prostor úklidu	300 m ² s BL1830 / 500 m ² s BL1850
Max. rychlost	0,3 m/s
Objem nádobky	2,5 l
Hmotnost	7,3 kg
Rozměry d x š x v	460 x 460 x 180 mm

Li-ion Ah 6,0 5,0 4,0 3,0 2,0 1,5

- Automatické mazání řetězu s možností regulace
- Řetězová a motorová brzda
- Indikace vybití akumulátoru
- Ergonomicky tvarovaná pogumovaná rukojeť pro pohodlnou a bezpečnou práci
- Upináči lišty pomocí šroubů
- Dodávka bez akumulátoru a nabíječky

Akumulátor	Li-ion 2x 18 V
Rychlost řetězu	0–20 m/s
Délka řezu	35 cm
Rozteč řetězu	3/8"
Drážka	1,1 mm
Hmotnost	4,3 kg
Rozměry d x š x v	773 x 215 x 235 mm

Aku řetězová pila

| DUC353Z | Bez aku a nabíječky |



BL MOTOR
XPT
18V

DUC353Z

- Velmi silná pila srovnatelná s benzinovou pilou 32cc
- Speciální bezuhlíkový motor napojený přímo na řetězku
- Bezpečnostní vypínač s funkcí automatické vypnutí při nečinnosti
- Možnost regulace rychlosti řetězu pomocí elektronického vypínače
- Technologie XPT umožňující použití v prostředí se zvýšenou prašností nebo vlhkostí

SOUČÁST DODÁVKY	OBJ. Č.
Pilový řetěz 350 mm	958291052
Lišta 350 mm	442035611
Kryt lišty	419288-5

Aku řetězová pila

| DUC303Z | Bez aku a nabíječky |



BL MOTOR
XPT
18V

DUC303Z

- Velmi silná pila srovnatelná s benzinovou pilou 32cc
- Speciální bezuhlíkový motor napojený přímo na řetězku
- Bezpečnostní vypínač s funkcí automatické vypnutí při nečinnosti
- Možnost regulace rychlosti řetězu pomocí elektronického vypínače
- Technologie XPT umožňující použití v prostředí se zvýšenou prašností nebo vlhkostí

SOUČÁST DODÁVKY	OBJ. Č.
Pilový řetěz	196740-7
Lišta 300 mm	442030611
Kryt lišty	419288-5

Aku řetězová pila

| DUC302Z | Bez aku a nabíječky |



XPT
18V

DUC302Z

- Velmi silná pila s velkou rychlostí řezu díky silnému motoru se zdrojem 2x akumulátor Li-ion 18 V
- Technologie XPT umožňující použití v prostředí se zvýšenou prašností nebo vlhkostí
- Automatické mazání řetězu

SOUČÁST DODÁVKY	OBJ. Č.
Pilový řetěz	531291646
Lišta 300 mm	442030611
Kryt lišty	419288-5

Aku řetězová pila

| DUC252PT2 | 2x aku 5,0 Ah |



XPT
18V

DUC302Z

- Velmi silná pila s velkou rychlostí řezu díky silnému motoru se zdrojem 2x akumulátor Li-ion 18 V
- Automatické mazání řetězu
- Beznastrojové napínání řetězu
- Řetězová a motorová brzda

SOUČÁST DODÁVKY	OBJ. Č.
2x akumulátor BL1850B	197280-8
Dvojité rychlonabíječka DC18RD	196933-6
Pilový řetěz	194099-6
Lišta 250 mm	168408-5
Mazací olej 100 ml	182229-1
Kulatý pilník	744003-1
Kryt lišty	418845-6

Aku sekačka

| DLM431PT2 | 2x aku 5,0 Ah |



XPT
18V

DLM431PT2

- Silný stroj poháněný dvěma akumulátory Li-ion 18 V
- Technologie XPT umožňující použití v prostředí se zvýšenou prašností nebo vlhkostí
- Speciální úprava rukojeti pro pohodlnou práci
- Možnost nastavení výšky sekání v 13 polohách
- Až 600 m² na jedno nabití BL1850B

SOUČÁST DODÁVKY	OBJ. Č.
2x akumulátor BL1850B	197280-8
Dvojité nabíječka DC18RD	196933-6
Montážní klíč SW13	782016-4
Kryt akumulátoru	450128-8

Aku sekačka

| DLM380PM2 | 2x aku 4,0 Ah |



XPT
18V

DLM380PM2

- Silný stroj poháněný dvěma akumulátory Li-ion 18 V
- Technologie XPT umožňující použití v prostředí se zvýšenou prašností nebo vlhkostí
- Speciální úprava rukojeti pro pohodlnou práci

SOUČÁST DODÁVKY	OBJ. Č.
2x akumulátor BL1840B	196397-4
Dvojité nabíječka DC18RD	196933-6
Montážní klíč SW13	782016-4
Kryt akumulátoru	450128-8

Aku motorová jednotka

| DUX60ZM4 | Bez aku a nabíječky |

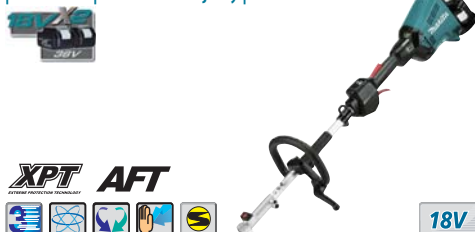

XPT
AFT
18V

DUX60ZM4

- Univerzální aku motorová jednotka, která díky výměnným nástavcům umožňuje velmi různorodé použití
- Silný stroj poháněný dvěma akumulátory Li-ion 18 V
- Spolehlivý bezuhlíkový motor
- Elektronický systém AFT vypne motor v případě náhlého poklesu otáček

SOUČÁST DODÁVKY	OBJ. Č.
Nástavec křovinořez EM404MP	198770-4
Klíč 4 mm	783202-0
Klíč SW 17	782210-8
Taška na nářadí	831304-7
Popruh	125516-5

Li-ion Ah 6,0 5,0 4,0 3,0 2,0 1,5

- Automatické mazání řetězu
- Beznastrojové napínání řetězu
- Řetězová a motorová brzda
- Indikace vybití akumulátoru
- Ergonomicky tvarovaná pogumovaná rukojeť pro pohodlnou a bezpečnou práci
- Dodávka bez akumulátorů a nabíječky

Akumulátor	Li-ion 2x 18 V
Rychlost řetězu	0–20 m/s
Délka řezu	35 cm
Rozteč řetězu	3/8"
Drážka	1,1 mm
Hmotnost	4,3 kg
Rozměry d × š × v	773 × 215 × 235 mm

Li-ion Ah 6,0 5,0 4,0 3,0 2,0 1,5

- Automatické mazání řetězu
- Beznastrojové napínání řetězu
- Řetězová a motorová brzda
- Indikace vybití akumulátoru
- Ergonomicky tvarovaná pogumovaná rukojeť pro pohodlnou a bezpečnou práci
- Dodávka bez akumulátorů a nabíječky

Akumulátor	Li-ion 2x 18 V
Rychlost řetězu	0–20 m/s
Délka řezu	30 cm
Rozteč řetězu	3/8"
Drážka	1,1 mm
Hmotnost	4,3 kg
Rozměry d × š × v	773 × 215 × 235 mm

Li-ion Ah 6,0 5,0 4,0 3,0 2,0 1,5

- Beznastrojové napínání řetězu
- Řetězová a motorová brzda
- Ergonomicky tvarovaná pogumovaná rukojeť pro pohodlnou a bezpečnou práci
- Dodávka bez akumulátorů a nabíječky

Akumulátor	Li-ion 2x 18 V
Rychlost řetězu	7,5 m/s
Délka řezu	30 cm
Rozteč řetězu	3/8"
Drážka	1,1 mm
Hmotnost	4,1 kg
Rozměry d × š × v	545 × 234 × 198 mm

Li-ion Ah 6,0 5,0 4,0 3,0 2,0 1,5

- Ergonomicky tvarovaná pogumovaná rukojeť pro pohodlnou a bezpečnou práci
- Dodávka včetně včetně 2 akumulátorů a nabíječky
- Možnost objednání verze **DUC252Z** bez akumulátorů a nabíječky

Akumulátor	Li-ion 2x 18 V / 5,0 Ah
Rychlost řetězu	7,5 m/s
Délka řezu	25 cm
Rozteč řetězu	3/8"
Drážka	1,3 mm
Hmotnost	4,1 kg
Rozměry d × š × v	527 × 234 × 198 mm

Li-ion Ah 6,0 5,0 4,0 3,0 2,0 1,5

- Kontrola naplnění koše
- Velmi tichý chod
- Součástí dodávky jsou 2 akumulátory BL1840 a rychlonabíječka
- Možnost objednání verze **DLM431Z** bez akumulátorů a nabíječky

Akumulátor	Li-ion 2x 18 V / 5,0 Ah
Šířka řezu	43 cm
Pracovní výška	25–75 mm
Objem koše	50 l
Hmotnost	18 kg
Rozměry d × š × v	1490 × 460 × 1020 mm

Li-ion Ah 6,0 5,0 4,0 3,0 2,0 1,5

- Možnost nastavení výšky sekání v 6 polohách
- Až 500 m² na jedno nabití BL1850B
- Velmi tichý chod
- Možnost objednání verze **DLM380Z** bez akumulátorů a nabíječky

Akumulátor	Li-ion 2x 18 V / 4,0 Ah
Šířka řezu	38 cm
Pracovní výška	20–75 mm
Objem koše	40 l
Hmotnost	14,5 kg
Rozměry d × š × v	1145 × 465 × 1022 mm

Li-ion Ah 6,0 5,0 4,0 3,0 2,0 1,5

- Technologie XPT umožňující použití stroje v prostředí se zvýšenou prašností nebo vlhkostí
- Možnost volby 3 rychlostí + zpětného chodu
- Pozvolný rozběh, regulace otáček, motorová brzda
- Vysoký výkon s nízkým hlukem a vibracemi
- Dodávka včetně nástavce křovinořez, bez akumulátorů a nabíječky
- Možnost objednání verze **DUX60Z** bez nástavců, akumulátorů a nabíječky

Akumulátor	Li-ion 2x 18 V
Otáčky naprázdno	na 1. převod 0–5700 min ⁻¹
Otáčky naprázdno	na 2. převod 0–8200 min ⁻¹
Otáčky naprázdno	na 3. převod 0–9700 min ⁻¹
Hmotnost	6,2 kg
Rozměry d × š × v	1011 × 320 × 216 mm

Aku nůžky na vinnou révu

| DUP361PT2 | 2× aku 5,0 Ah |



18V

DUP361PT2

- Silný stroj poháněný dvěma akumulátory Li-ion 18 V
- Ideální pomůcka pro vinaře, sadaře a zemědělce
- Jednoduchá výměna nožů
- Pogumovaná protiskluzová rukojeť ve tvaru D na ochranu ruky proti větřím

SOUČÁST DODÁVKY	OBJ. Č.
Transportní taška	831284-7
2× akumulátor BL1850	196672-8
Dvojité nabíječka DC18RD	196933-6
Taška	161377-9
Kabel	661430-6
Pouzdro	161379-5
Nůž spodní	197367-6
Nůž vrchní	197366-8

Aku křovinořez

| DUR365UPT2 | 2× aku 5,0 Ah |



18V

DUR365UPT2

- Zdroj stroje – 2× akumulátor Li-ion 18 V
- Technologie XPT umožňující použití v prostředí se zvýšenou prašností nebo vlhkostí

SOUČÁST DODÁVKY	OBJ. Č.
2× akumulátor BL1850	197280-8
Dvojité nabíječka	196933-6
Strunová hlava	195149-0
Poutko na šňůru	125516-5
Imbusový klíč	783202-0
Taška na nářadí	831304-7
Kryt	455926-5

Aku vyžinač

| DUR366LZ | Bez aku a nabíječky |



18V

DUR366LZ

- Silný stroj poháněný dvěma akumulátory Li-ion 18 V
- Technologie XPT umožňující použití v prostředí se zvýšenou prašností nebo vlhkostí
- Nový spolehlivý bezuhlíkový motor umožňující delší použití na jedno nabití akumulátoru

SOUČÁST DODÁVKY	OBJ. Č.
Ochranné brýle	195246-2
Imbusový klíč	783202-0

Aku plotostřih

| DUH651Z | Bez aku a nabíječky |



18V

DUH651Z

- Silný stroj poháněný dvěma akumulátory Li-ion 18 V
- Technologie XPT umožňující použití v prostředí se zvýšenou prašností nebo vlhkostí
- Nastavitelná zadní rukojeť
- Optimální vyvážení stroje pro bezpečnou práci

SOUČÁST DODÁVKY	OBJ. Č.
Kryt nože	450489-6

Aku plotostřih

| DUH551PT2 | 2× aku 5,0 Ah |



18V

DUH551PT2

- Nastavitelná zadní rukojeť
- Optimální vyvážení stroje pro bezpečnou práci
- Pozvolný rozběh
- Bezpečnostní úprava špičky listů stroje
- Velmi silný stroj poháněný dvěma akumulátory Li-ion 18 V

SOUČÁST DODÁVKY	OBJ. Č.
2× akumulátor BL1850	197280-8
Dvojité rychlonabíječka DC18RD	196933-6
Kryt nože	450489-6

Aku ofukovač

| DUB362Z |



18V

DUB362Z

- Zdroj stroje – 2× akumulátor Li-ion 18 V
- Technologie XPT umožňující použití v prostředí se zvýšenou prašností nebo vlhkostí
- Možnost nastavení množství/rychlosti proudění vzduchu v 6 stupních
- Teleskopická tryska se třemi stupni nastavení délky
- Tichý chod stroje

SOUČÁST DODÁVKY	OBJ. Č.
Ramenní popruh	166094-6
Tryska	455915-0

Aku ofukovač

| DUB361Z |



18V

DUB361Z

- Zdroj stroje – 2× akumulátor Li-ion 18 V
- Technologie XPT umožňující použití v prostředí se zvýšenou prašností nebo vlhkostí
- Možnost nastavení dvou rychlostí proudění vzduchu

SOUČÁST DODÁVKY	OBJ. Č.
Ramenní popruh	166095-4
Tryska	452123-4

Li-ion Ah 6,0 5,0 4,0 3,0 2,0 1,5

- Nový motor s prodlouženou životností
- Možnost přepnutí na stálý chod
- Až 10000 řezů na jedno nabití akumulátorů
- Dodávka bez akumulátorů a nabíječky
- Možnost objednání verze DUB361Z bez kufru, akumulátorů a nabíječky

Akumulátor	Li-ion 2× 18 V / 5,0 Ah
Max. průměr větve	33 mm
Hmotnost	3,9 kg
Rozměry d × š × v	305 × 43 × 106 mm

Li-ion Ah 6,0 5,0 4,0 3,0 2,0 1,5

- Nový spolehlivý bezuhlíkový motor umožňující delší použití na jedno nabití akumulátoru
- Indikace stavu nabití akumulátoru
- Velmi tichý chod a nízké vibrace
- Možnost nastavení 3 rychlostí vyžínání
- Součástí dodávky jsou 2 akumulátory BL1840 a rychlonabíječka
- Možnost objednání verze DUR365UZ bez kufru, akumulátorů a nabíječky

Akumulátor	Li-ion 2× 18 V / 5,0 Ah
Otáčky naprázdno	3500 / 5300 / 6000 min ⁻¹
Rozměr vřetene	M10 × 1,25 LH
Hmotnost	4,7 kg
Rozměry d × š × v	1823 × 610 × 460 mm

Li-ion Ah 6,0 5,0 4,0 3,0 2,0 1,5

- Elektronická kontrola otáček stroje podle zatížení
- Velmi tichý chod a nízké vibrace
- Dvě rychlosti vyžínání + možnost zpětného chodu
- Součástí dodávky jsou dva akumulátory BL1850 a nabíječka
- Dodávka bez akumulátorů a nabíječky

Akumulátor	Li-ion 2× 18 V
Otáčky naprázdno	5000 / 6500 min ⁻¹
Akumulátor	2× 18 V
Velikost vřetene	M10 × 1,25 LH
Hmotnost	4 kg
Rozměry d × š × v	1754 × 310 × 229 mm

Li-ion Ah 6,0 5,0 4,0 3,0 2,0 1,5

- Pozvolný rozběh
- Bezpečnostní úprava špičky listů stroje
- Elektronická kontrola otáček stroje podle zatížení
- Velmi tichý chod a nízké vibrace
- Dodávka bez akumulátorů a nabíječky

Akumulátor	Li-ion 2× 18 V
Délka řezu	65 cm
Tloušťka řezu	18 mm
Hmotnost	5,2 kg
Rozměry d × š × v	1135 × 225 × 199 mm

Li-ion Ah 6,0 5,0 4,0 3,0 2,0 1,5

- Ochrana stroje a akumulátorů proti přetížení
- Součástí dodávky jsou dva akumulátory a nabíječka
- Možnost objednání verze DUH551Z bez akumulátorů a nabíječky

Akumulátor	Li-ion 2× 18 V / 5,0 Ah
Délka řezu	55 cm
Tloušťka řezu	18 mm
Hmotnost	5,0 kg
Rozměry d × š × v	1061 × 225 × 199 mm

Li-ion Ah 6,0 5,0 4,0 3,0 2,0 1,5

- Ergonomicky tvarovaná pogumovaná rukojeť
- Dodávka bez akumulátorů, nabíječky a kufru

Akumulátor	Li-ion 2× 18 V
Otáčky naprázdno	11400–21500 min ⁻¹
Max. průtok vzduchu	6,9–13,4 m ³ /min
Max. rychlost vzduchu	27–54 m/s
Hmotnost	3,5 kg
Rozměry d × š × v	930 / 890 / 830 × 205 × 295 mm

Li-ion Ah 6,0 5,0 4,0 3,0 2,0 1,5

- Dlouhá tryska pro pohodlnou práci
- Tichý chod stroje
- Dodávka bez akumulátorů, nabíječky a kufru

Akumulátor	Li-ion 2× 18 V
Otáčky naprázdno	10000–17000 min ⁻¹
Max. průtok vzduchu	2,6–4,4 m ³ /min
Max. rychlost vzduchu	57–93 m/s
Hmotnost	2,6 kg
Rozměry d × š × v	905 × 141 × 194 mm

Nové funkce bezuhlíkových motorů

BL MOTOR

Nové speciální bezuhlíkové motory umožňují použití dalších funkcí, které zaručují podholdnou a hlavně bezpečnou práci s našimi se stroji Makita.

Automatická elektronická regulace otáček podle zatížení

ADT

Tato funkce umožňuje automatickou regulaci otáček stroje podle jeho aktuálního zatížení. Elektronika sama vyhodnotí úroveň zatížení a automaticky nastaví počet otáček. Díky této funkci je zaručená optimální spotřeba energie bez zbytečného plýtvání. Funkce ADT tak umožňuje prodloužení práce na jedno nabití akumulátoru až o 50 %.

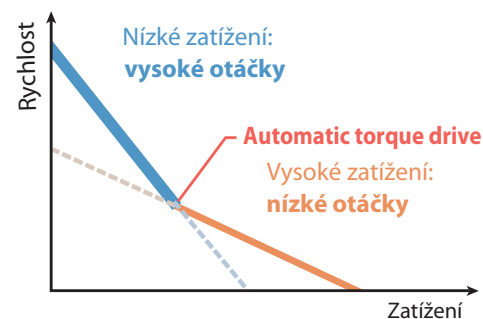

Automatické zastavení stroje v případě náhlé změny otáček

AFT

Tato funkce umožňuje automatické okamžité zastavení stroje v případě náhlé změny otáček. Elektronika dokáže vyhodnotit rizikovou změnu a zastaví chod stroje. Tato funkce výrazně zvyšuje bezpečnost práce v případě, že dojde k nečekaným potížím – například zpětný ráz úhlové brusky nebo řetězové pily.

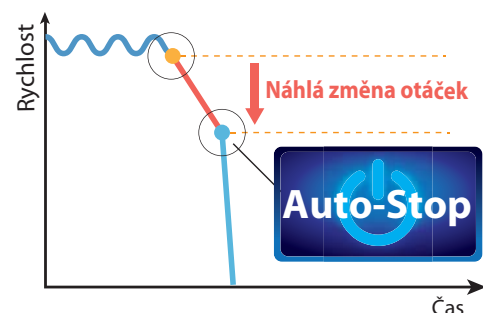

Motorová brzda

Tato funkce umožňuje rychlé zastavení otáček kotouče. Zvyšuje tak bezpečnost, ale zejména produktivitu práce.

BRAKE

18V LITHIUM-ION



Řada

18V Lithium-ion

LXT



18V x2
LXT

více než
220 strojů

6,0 Ah 5,0 Ah 4,0 Ah
3,0 Ah 2,0 Ah 1,5 Ah

Aku vrtací šroubovák

DDF481RTJ | 2× aku 5,0 Ah |



18V

DDF481RTJ

- Velmi silný stroj s maximálním utahovacím momentem 115 Nm
- Větší množství práce na jedno nabití díky našemu novému akumulátoru 5,0 Ah
- Nový spolehlivý bezuhlíkový motor umožňující delší použití na jedno nabití akumulátoru

SOUČÁST DODÁVKY	OBJ. Č.
Systainer Makpac	821550-0
Vložka systaineru	837916-4
2× akumulátor BL1850	196672-8
Rychlonabíječka DC18RC	195584-2
Kryt akumulátoru	450128-8
Boční rukojeť	126412-0
Šroub M4 × 12	251314-2
Háček	346317-0
Držák bitů	452947-8
Bit č. 2	784637-8

DDF458RF3J

- Li-ion akumulátor se systémem optimálního dobíjení MAKSTAR
- Doba nabíjení 22 minut pro Li-ion akumulátor s kapacitou 3,0 Ah
- Vrtání nebo šroubování
- Kovové jednodílné rychloupínací skličidlo
- Elektronický vypínač, motorová brzda, L/P chod
- 2 rychlostní převodovka s celokovovou konstrukcí ozubených kol

SOUČÁST DODÁVKY	OBJ. Č.
Systainer MAKPAC	821550-0
Vložka systaineru	837916-4
3× akumulátor BL1830	194204-5
Nabíječka DC18RC	195584-2
Háček	346317-0
2 ks bit č. 2	784637-8
Rychlosklíčidlo	766015-4

DDF482RFJ

- Lehký a kompaktní vrtací šroubovák s ideálním vyvážením
- Li-ion akumulátor se systémem nabíjení Makstar
- Doba nabíjení 22 minut pro akumulátor s kapacitou 3,0 Ah
- Vrtání nebo šroubování
- Jednodílné rychloupínací skličidlo
- 2-rychlostní planetová převodovka s kovovými převody

SOUČÁST DODÁVKY	OBJ. Č.
Systainer Makpac	821550-0
Vložka systaineru	837916-4
2 ks akumulátoru BL1830	197599-5
Rychlonabíječka DC18RC	195584-2
Kryt akumulátoru	450128-8

DDF482RFEB

- Li-ion akumulátor se systémem optimálního dobíjení MAKSTAR
- Doba nabíjení 36 minut pro Li-ion akumulátor s kapacitou 3,0 Ah
- Vrtání nebo šroubování
- Jednodílné rychloupínací skličidlo
- 2 rychlostní převodovka s celokovovou konstrukcí ozubených kol
- Elektronický vypínač, motorová brzda, L/P chod

SOUČÁST DODÁVKY	OBJ. Č.
Transportní kufr	141856-3
2× akumulátor BL1830B	197599-5
Rychlonabíječka DC18RC	195584-2
Háček	346317-0
Bit č. 2	784637-8
Kryt akumulátoru	450128-8

DDF482RFJ1

- Lehký a kompaktní vrtací šroubovák s ideálním vyvážením
- Li-ion akumulátor se systémem nabíjení Makstar
- Doba nabíjení 22 minut pro akumulátor s kapacitou 3,0 Ah
- Vrtání nebo šroubování
- Jednodílné rychloupínací skličidlo
- 2-rychlostní planetová převodovka s kovovými převody

SOUČÁST DODÁVKY	OBJ. Č.
Systainer Makpac	821550-0
Vložka systaineru	837916-4
3 ks akumulátoru BL1830B	197599-5
Rychlonabíječka DC18RC	195584-2
Aku svítilna DML802	DEADML802
Kryt akumulátoru	450128-8

DDF482RFX1

- Lehký a kompaktní vrtací šroubovák s ideálním vyvážením
- Li-ion akumulátor se systémem nabíjení Makstar
- Doba nabíjení 22 minut pro akumulátor s kapacitou 3,0 Ah
- Vrtání nebo šroubování
- Jednodílné rychloupínací skličidlo
- 2-rychlostní planetová převodovka s kovovými převody

SOUČÁST DODÁVKY	OBJ. Č.
Transportní kufr	141856-3
2 ks akumulátoru BL1830B	197599-5
Rychlonabíječka DC18RC	195584-2
Sada příslušenství 74 ks	450128-8
Kryt akumulátoru	450128-8

Li-ion Ah 6,0 5,0 4,0 3,0 2,0 1,5

- Technologie XPT umožňující použití v prostředí se zvýšenou prašností nebo vlhkostí
- Dvourychlostní celokovová převodovka
- Jednodílné rychlosklíčidlo
- LED osvětlení pracovní plochy s funkcí dosvitu
- Možnost nastavení utahovacího momentu v 21stupních
- Součástí dodávky jsou dva akumulátory, rychlonabíječka a systainer MAKPAC
- Možnost objednání verze DDF481Z bez kufru, akumulátorů a nabíječky

Akumulátor	Li-ion 18 V / 5,0 Ah
Otáčky naprázdno	na 1. / 2. převod 0–550 / 0–2100 min ⁻¹
Rozsah upínání skličidla	1,5–13 mm
Vrtací výkon	do ocele / dřeva Ø 13 / 76 mm
Utahovací moment	tvrdý / měkký 115 / 60 Nm
Hmotnost 1,5 Ah / 5,0 Ah	2,4 / 2,6 kg
Rozměry d × š × v	205 × 79 × 249 mm

Li-ion Ah 6,0 5,0 4,0 3,0 2,0 1,5

- Ergonomicky tvarovaná pogumovaná rukojeť pro pohodlnou práci
- LED osvětlení pracovní plochy
- Indikace stavu nabití akumulátoru
- Elektronická ochrana akumulátoru
- Součástí dodávky jsou dva akumulátory, nabíječka a systainer
- Možnost objednání verze DDF458Z bez kufru, akumulátorů a nabíječky

Akumulátor	Li-ion 18 V / 3,0 Ah
Otáčky naprázdno	na 1. / 2. převod 0–400 / 0–2000 min ⁻¹
Rozsah upínání skličidla	1,5–13 mm
Vrtací výkon	do ocele / dřeva Ø 13 / 76 mm
Utahovací moment	tvrdý / měkký 91 / 58 Nm
Hmotnost 1,5 Ah / 3,0 Ah	2,1 / 2,3 kg
Rozměry d × š × v	225 × 79 × 259 mm

Li-ion Ah 6,0 5,0 4,0 3,0 2,0 1,5

- Elektronický vypínač, motorová brzda, L/P chod
- Ergonomicky tvarovaná pogumovaná rukojeť
- LED osvětlení pracovní plochy
- Elektronická ochrana akumulátoru
- V přepravním kufru se dvěma akumulátory a nabíječkou
- Možnost objednání verze DDF482Z bez akumulátorů a nabíječky

Akumulátor	Li-ion 18 V / 3,0 Ah
Otáčky naprázdno	na 1. / 2. převod 0–600 / 1900 min ⁻¹
Rozsah upínání skličidla	1,5–13 mm
Vrtací výkon	do ocele / dřeva Ø 13 / 38 mm
Utahovací moment	tvrdý / měkký 62 / 36 Nm
Hmotnost	1,7 kg
Rozměry d × š × v	185 × 79 × 249 mm

Li-ion Ah 6,0 5,0 4,0 3,0 2,0 1,5 1,3

- Ergonomicky tvarovaná pogumovaná rukojeť pro pohodlnou práci
- LED osvětlení pracovní plochy
- Elektronická ochrana akumulátoru
- Součástí dodávky jsou dva akumulátory, nabíječka a kufr

Akumulátor	Li-ion 18 V / 3,0 Ah
Otáčky naprázdno	na 1. / 2. převod 0–600 / 0–1900 min ⁻¹
Rozsah upínání skličidla	1,5–13 mm
Vrtací výkon	do ocele / dřeva Ø 13 / 38 mm
Utahovací moment	tvrdý / měkký 62 / 36 Nm
Hmotnost 1,5 Ah / 4,0 Ah	1,5 / 1,7 kg
Rozměry d × š × v	185 × 79 × 249 mm

Li-ion Ah 6,0 5,0 4,0 3,0 2,0 1,5

- Elektronický vypínač, motorová brzda, L/P chod
- Ergonomicky tvarovaná pogumovaná rukojeť
- LED osvětlení pracovní plochy
- Elektronická ochrana akumulátoru
- V systaineru se třemi akumulátory, svítilnou DML802 a nabíječkou
- Možnost objednání verze DDF482Z bez akumulátorů a nabíječky

Akumulátor	Li-ion 18 V / 3,0 Ah
Otáčky naprázdno	na 1. / 2. převod 0–600 / 1900 min ⁻¹
Rozsah upínání skličidla	1,5–13 mm
Vrtací výkon	do ocele / dřeva Ø 13 / 38 mm
Utahovací moment	tvrdý / měkký 62 / 36 Nm
Hmotnost	1,7 kg
Rozměry d × š × v	185 × 79 × 249 mm

Li-ion Ah 6,0 5,0 4,0 3,0 2,0 1,5

- Elektronický vypínač, motorová brzda, L/P chod
- Ergonomicky tvarovaná pogumovaná rukojeť
- LED osvětlení pracovní plochy
- Elektronická ochrana akumulátoru
- V přepravním kufru se dvěma akumulátory BL1830, příslušenstvím a nabíječkou
- Možnost objednání verze DDF482Z bez akumulátorů a nabíječky

Akumulátor	Li-ion 18 V / 3,0 Ah
Otáčky naprázdno	na 1. / 2. převod 0–600 / 1900 min ⁻¹
Rozsah upínání skličidla	1,5–13 mm
Vrtací výkon	do ocele / dřeva Ø 13 / 38 mm
Utahovací moment	tvrdý / měkký 62 / 36 Nm
Hmotnost	1,7 kg
Rozměry d × š × v	185 × 79 × 249 mm

Aku vrtací šroubovák

| DDF484RFJ | 2× aku 3,0 Ah |



18V

DDF484RFJ

- Vrtací šroubovák s bezuhlíkovým motorem umožňujícím delší práci na jedno nabití akumulátoru
- Technologie XPT umožňující použití v prostředí se zvýšenou prašností nebo vlhkostí
- Silný přitom kompaktní stroj s nízkou hmotností

SOUČÁST DODÁVKY	OBJ. Č.
Systainer Makpac	821550-0
Vložka systaineru	837916-4
2× akumulátor BL1830	194204-5
Rychlonabíječka DC18RC	195584-2
Rychlosklíčidlo	766027-7
Šroub M4×12	251314-2
Háček	346317-0
Držák bitů	452947-8
Bit č. 2	784637-8

Aku vrtací šroubovák

| DDF485RFJ | 2× aku 3,0 Ah |



18V

DDF485RFJ

- Vrtací šroubovák s bezuhlíkovým motorem umožňujícím delší práci na jedno nabití akumulátoru
- Během práce má bezuhlíkový motor výrazně nižší teplotu a stroj je tak možné použít i při nejnáročnějších aplikacích
- Kompaktní stroj s nízkou hmotností

SOUČÁST DODÁVKY	OBJ. Č.
Systainer Makpac	821550-0
Vložka systaineru	837916-4
2× akumulátor BL1830B	197600-6
Rychlonabíječka DC18RC	195584-2
Háček	346317-0
Bit č. 2	784637-8

Aku vrtací šroubovák

| DDF483RFJ | 2× aku 3,0 Ah |



18V

DDF483RFJ

- Vrtací šroubovák s novým bezuhlíkovým motorem umožňujícím delší práci na jedno nabití akumulátoru
- Technologie XPT umožňující použití v prostředí se zvýšenou prašností nebo vlhkostí
- Kompaktní stroj s nízkou hmotností
- Odolná 2-rychlostní převodovka

SOUČÁST DODÁVKY	OBJ. Č.
Systainer Makpac	821550-0
Vložka systaineru	837670-0
2× akumulátor BL1830	194204-5
Rychlonabíječka DC18RC	195584-2
Rychlosklíčidlo	763241-6
Háček	

Aku vrtací šroubovák

| DDF453SYE | 2× aku 1,5 Ah |



18V

DDF453SYE

- Li-ion akumulátor 18 V / 1,5 Ah, doba nabíjení 30 minut
- Vrtání nebo šroubování
- Jednoduché rychloupínací sklíčidlo
- 2 rychlostní převodovka s celokovovou konstrukcí ozubených kol

SOUČÁST DODÁVKY	OBJ. Č.
Transportní kufr	158777-2
2× akumulátor BL1815N	196235-0
Nabíječka DC18SD	194533-6
Rychloupínací sklíčidlo	196306-3
Bit č. 2	784636-0

Aku vrtací šroubovák se svítilnou

| DDF453SYEL | 2× aku 1,5 Ah |



18V

DDF453SYEL

- Li-ion akumulátor 18 V / 1,5 Ah, doba nabíjení 30 minut
- Vrtání nebo šroubování
- Jednoduché rychloupínací sklíčidlo
- 2 rychlostní převodovka s celokovovou konstrukcí ozubených kol

SOUČÁST DODÁVKY	OBJ. Č.
Transportní kufr	158777-2
2× akumulátor BL1815N	196235-0
Nabíječka DC18SD	194533-6
Aku svítilna DML802	DEADML802
Rychloupínací sklíčidlo	196306-3
Bit č. 2	784636-0

Aku vrtací šroubovák

| DDF083RFJ | 2× aku 3,0 Ah |



18V

DDF083RFJ

- Vrtací šroubovák s bezuhlíkovým motorem umožňujícím delší práci na jedno nabití akumulátoru
- Technologie XPT umožňující použití v prostředí se zvýšenou prašností nebo vlhkostí
- Silný přitom kompaktní stroj s nízkou hmotností
- Upínání nástroje šestihran 1/4"

SOUČÁST DODÁVKY	OBJ. Č.
Systainer Makpac	821550-0
Vložka systaineru	837670-0
2× akumulátor BL1830	194204-5
Rychlonabíječka DC18RC	195584-2

Li-ion Ah 6,0 5,0 4,0 3,0 2,0 1,5 1,3

- Odolná 2-rychlostní převodovka s hliníkovým krytem
- Velký elektronický vypínač pro pohodlnou práci
- Jednoduché rychloupínací sklíčidlo
- LED osvětlení pracovní plochy s funkcí dosvitu
- Ergonomicky tvarovaná pogumovaná rukojeť
- Součástí dodávky jsou dva akumulátory, rychlonabíječka a systainer MAKPAC
- Možnost objednání verze DDF484Z bez akumulátorů a nabíječky

Akumulátor	Li-ion 18 V / 3,0 Ah
Otáčky naprázdno	na 1. / 2. převod 0–500 / 0–2000 min ⁻¹
Rozsah upínání sklíčidla	1,5–13 mm
Vrtací výkon	do ocele / dřeva Ø 13 / 38 mm
Utahovací moment	tvrdý / měkký 54 / 30 Nm
Hmotnost 1,5 Ah / 3,0 Ah	1,5 / 1,8 kg
Rozměry d × š × v	172 × 79 × 261 mm

Li-ion Ah 6,0 5,0 4,0 3,0 2,0 1,5 1,3

- Dvourychlostní celokovová převodovka
- Velký elektronický vypínač pro pohodlnou práci
- LED osvětlení pracovní plochy
- Ergonomicky tvarovaná pogumovaná rukojeť
- Možnost objednání verze DDF485Z bez akumulátorů a nabíječky

Akumulátor	Li-ion 18 V / 3,0 Ah
Otáčky naprázdno	na 1. / 2. převod 0–500 / 0–1900 min ⁻¹
Rozsah upínání sklíčidla	1,5–13 mm
Vrtací výkon	do ocele / dřeva Ø 13 / 38 mm
Utahovací moment	tvrdý / měkký 50 / 27 Nm
Hmotnost 1,5 Ah / 3,0 Ah	1,7 kg
Rozměry d × š × v	169 × 79 × 255 mm

Li-ion Ah 6,0 5,0 4,0 3,0 2,0 1,5 1,3

- Velký elektronický vypínač pro pohodlnou práci
- LED osvětlení pracovní plochy
- Ergonomicky tvarovaná pogumovaná rukojeť
- Součástí dodávky jsou dva akumulátory BL1830, nabíječka a systainer
- Možnost objednání verze DDF483Z bez akumulátorů a nabíječky

Akumulátor	Li-ion 18 V / 3,0 Ah
Otáčky naprázdno	na 1. / 2. převod 0–500 / 0–1700 min ⁻¹
Rozsah upínání sklíčidla	1,5–13 mm
Vrtací výkon	do ocele / dřeva Ø 13 / 36 mm
Utahovací moment	tvrdý / měkký 40 / 23 Nm
Hmotnost 1,5 Ah / 5,0 Ah	1,3 / 1,6 kg
Rozměry d × š × v	176 × 79 × 247 mm

Li-ion Ah 6,0 5,0 4,0 3,0 2,0 1,5 1,3

- Elektronický vypínač, motorová brzda, L/P chod
- Elektronická ochrana akumulátoru
- Ergonomicky tvarovaná pogumovaná rukojeť pro pohodlnou práci
- Součástí dodávky jsou dva akumulátory, nabíječka a kufr
- Možnost objednání verze DDF453SFX1 se dvěma akumulátory BL1830B, nabíječkou a sadou příslušenství

Akumulátor	Li-ion 18 V / 1,5 Ah
Otáčky naprázdno	na 1. převod 0–400 min ⁻¹
Otáčky naprázdno	na 2. převod 0–1300 min ⁻¹
Rozsah upínání sklíčidla	1,5–13 mm
Vrtací výkon	do ocele / dřeva Ø 13 / 36 mm
Utahovací moment	tvrdý / měkký 42 / 27 Nm
Hmotnost 1,5 Ah	1,6 kg
Rozměry d × š × v	214 × 79 × 227 mm

Li-ion Ah 6,0 5,0 4,0 3,0 2,0 1,5 1,3

- Elektronický vypínač, motorová brzda, L/P chod
- Elektronická ochrana akumulátoru
- Ergonomicky tvarovaná pogumovaná rukojeť pro pohodlnou práci
- V přípravném kufříku se dvěma akumulátory, svítilnou DML802 a nabíječkou

Akumulátor	Li-ion 18 V / 1,5 Ah
Otáčky naprázdno	na 1. / 2. převod 0–400 / 0–1300 min ⁻¹
Rozsah upínání sklíčidla	1,5–13 mm
Vrtací výkon	do ocele / dřeva Ø 13 / 36 mm
Utahovací moment	tvrdý / měkký 42 / 27 Nm
Hmotnost 1,5 Ah	1,6 kg
Rozměry d × š × v	214 × 79 × 227 mm

Li-ion Ah 6,0 5,0 4,0 3,0 2,0 1,5 1,3

- Odolná 2-rychlostní převodovka s hliníkovým krytem
- Velký elektronický vypínač pro pohodlnou práci
- LED osvětlení pracovní plochy s funkcí dosvitu
- Ergonomicky tvarovaná pogumovaná rukojeť
- Součástí dodávky jsou dva akumulátory, rychlonabíječka a systainer MAKPAC
- Možnost objednání verze DDF083Z bez akumulátorů a nabíječky

Akumulátor	Li-ion 18 V / 3,0 Ah
Otáčky naprázdno	na 1. / 2. převod 0–500 / 0–1700 min ⁻¹
Upínání nástroje	šestihran 1/4"
Vrtací výkon	do ocele / dřeva Ø 13 / 38 mm
Utahovací moment	tvrdý / měkký 40 / 23 Nm
Hmotnost 1,5 Ah / 5,0 Ah	1,3 / 1,3 kg
Rozměry d × š × v	124 × 79 × 247 mm

Srovnávací tabulka aku vrtacích šroubováků

Model	Skříčadlo	Otáčky	Délka	Utah. moment	Hmotnost	Počet nastavení	BL motor
DDF481	kov	0–550/2100	205 mm	115/60 Nm	2,4 kg	21	ano
DDF458		0–400/2000	225 mm	91/58 Nm	2,1 kg	21	
DDF482	kov/plast	0–600/1900	185 mm	62/36 Nm	1,5 kg	21	
DDF485		0–500/1900	169 mm	50/27 Nm	1,7 kg	21	ano
DDF484		0–500/2000	172 mm	54/30 Nm	1,5 kg	21	ano
DDF483		0–500/1700	176 mm	40/23 Nm	1,3 kg	20	ano
DDF083		0–500/1700	124 mm	40/23 Nm	1,1 kg	20	ano
DDF453		0–400/1300	220 mm	42/27 Nm	1,6 kg	16	

Aku příklepový šroubovák

[DHP481RTJ] | 2x aku 5,0 Ah



2x aku 5,0 Ah



BL MOTOR

XPT

18V

Aku příklepový šroubovák

[DHP458RTJ] | 2x aku 5,0 Ah



XPT

18V

Aku příklepový šroubovák

[DHP458RF3J] | 3x aku 3,0 Ah



XPT

18V

Aku příklepový šroubovák

[DHP482RTJ] | 2x aku 5,0 Ah



XPT

18V

Aku příklepový šroubovák

[DHP485RFJ] | 2x aku 3,0 Ah



novinka



XPT

18V

DHP481RTJ

- Velmi silný stroj s maximálním utahovacím momentem 115 Nm
- Větší množství práce na jedno nabití díky našemu novému akumulátoru 5,0 Ah
- Nový spolehlivý bezuhlíkový motor umožňující delší použití na jedno nabití akumulátoru

SOUČÁST DODÁVKY	Obj. č.
Systainer Makpac	821550-0
Vložka systaineru	837916-4
2x akumulátor BL1850	196672-8
Rychlonabíječka DC18RC	195584-2
Kryt akumulátoru	450128-8
Boční rukojeť	126412-0
Šroub M4 x 12	251314-2
Háček	346317-0
Držák bitů	452947-8
Bit č. 2	784637-8

DHP458RTJ

- Kompaktní stroj s maximálním utahovacím momentem 91 Nm
- Technologie XPT – výrazně zvýšená odolnost stroje proti prachu a stříkající vodě
- Signalizace stavu nabití akumulátoru

SOUČÁST DODÁVKY	Obj. č.
Systainer MAKPAC (Typ 2)	821550-0
Vložka systaineru	837916-4
2 ks akumulátoru BL1850B	197280-8
Rychlonabíječka DC18RC	195584-2
Rychlosklíčadlo	766015-4
Hlubkový doraz	122576-8
Boční rukojeť	126131-8
Háček	346317-0
2 ks bit č. 2	784637-8

DHP458RF3J

- Kompaktní stroj s maximálním utahovacím momentem 91 Nm
- Technologie XPT – výrazně zvýšená odolnost stroje proti prachu a stříkající vodě
- Signalizace stavu nabití akumulátoru
- 2 rychlostní převodovka s celokovovou konstrukcí ozubených kol
- Kovové jednodílné rychloupínací skříčadlo

SOUČÁST DODÁVKY	Obj. č.
Systainer MAKPAC	821550-0
Vložka SYSTAINERU	837916-4
3x akumulátor BL1830	194204-5
Nabíječka DC18RC	195584-2
Boční rukojeť	126131-8
Hlubkový doraz	122576-8
Háček	346317-0
2 ks bit č. 2	784637-8

DHP482RTJ

- Větší množství práce na jedno nabití díky akumulátoru 5,0 Ah
- Technologie XPT – výrazně zvýšená odolnost stroje proti prachu a stříkající vodě
- Kompaktní tvar s délkou pouze 192 mm
- Dvourychlostní celokovová příklepová převodovka
- Jednodílné rychlosklíčadlo

SOUČÁST DODÁVKY	Obj. č.
Systainer MAKPAC	821550-0
Vložka systaineru	837679-2
2x akumulátor BL1850	197280-8
Nabíječka DC18RC	195584-2
Rychlosklíčadlo	196311-0
Háček	346317-0
Bit č. 2	784637-8

DHP485RFJ

- Příklepový šroubovák s bezuhlíkovým motorem umožňujícím delší práci na jedno nabití akumulátoru
- Během práce má bezuhlíkový motor výrazně nižší teplotu a stroj je tam možné použít i při náročných aplikacích
- Technologie XPT umožňující použití v prostředí se zvýšenou prašností nebo vlhkostí
- Kompaktní stroj s nízkou hmotností

SOUČÁST DODÁVKY	Obj. č.
Systainer Makpac	821550-0
Vložka systaineru	837916-4
2 ks akumulátoru BL1830B	197600-6
Rychlonabíječka DC18RC	195584-2
Háček	346317-0
Bit č. 2	784637-8

Li-ion Ah 6,0 5,0 4,0 3,0 2,0 1,5

- Technologie XPT umožňující použití v prostředí se zvýšenou prašností nebo vlhkostí
- Dvourychlostní celokovová převodovka
- Jednodílné rychlosklíčadlo
- LED osvětlení pracovní plochy s funkcí dosvitu
- Možnost nastavení utahovacího momentu v 21stupních
- Součástí dodávky jsou dva akumulátory, rychlonabíječka a systainer MAKPAC
- Možnost objednaní verze DHP481Z bez kufru, akumulátorů a nabíječky

Akumulátor	Li-ion 18 V / 5,0 Ah
Otáčky naprázdno	na 1. / 2. převod 0–550 / 0–2100 min ⁻¹
Počet úderů naprázdno	na 1. / 2. převod 0–8250 / 0–31500 min ⁻¹
Rozsah upínání skříčidla	1,5–13 mm
Vrtací výkon	ocel / kámen / dřevo Ø 13 / 16 / 76 mm
Utahovací moment	tvrdý / měkký 115 / 60 Nm
Hmotnost 1,5 Ah / 5,0 Ah	2,4 / 2,7 kg
Rozměry d x š x v	205 x 79 x 249 mm

Li-ion Ah 6,0 5,0 4,0 3,0 2,0 1,5

- 2 rychlostní převodovka s celokovovou konstrukcí ozubených kol
- Kovové jednodílné rychloupínací skříčadlo
- LED osvětlení pracovní plochy s funkcí dosvitu
- Možnost nastavení utahovacího momentu v 16stupních (1–10 Nm)
- Součástí dodávky jsou dva akumulátory, nabíječka a systainer
- Možnost objednaní verze DHP458Z bez akumulátorů a nabíječky

Akumulátor	Li-ion 18 V / 5,0 Ah
Otáčky naprázdno	na 1. / 2. převod 0–400 / 0–2000 min ⁻¹
Počet úderů naprázdno	na 1. / 2. převod 0–6000 / 0–30000 min ⁻¹
Rozsah upínání skříčidla	1,5–13 mm
Vrtací výkon	do ocele / kámen / dřevo Ø 13 / 16 / 76 mm
Utahovací moment	tvrdý / měkký 91 / 58 Nm
Hmotnost 1,5 Ah / 3,0 Ah	2,1 / 2,3 kg
Rozměry d x š x v	225 x 79 x 259 mm

Li-ion Ah 6,0 5,0 4,0 3,0 2,0 1,5

- LED osvětlení pracovní plochy s funkcí dosvitu
- Možnost nastavení utahovacího momentu v 16ti stupních (1–10 Nm)
- Součástí dodávky jsou tři akumulátory, nabíječka a systainer
- Možnost objednaní verze DHP458Z bez akumulátorů a nabíječky

Akumulátor	Li-ion 18 V / 3,0 Ah
Otáčky naprázdno	na 1. / 2. převod 0–400 / 0–2000 min ⁻¹
Počet úderů naprázdno	na 1. / 2. převod 0–6000 / 0–30000 min ⁻¹
Rozsah upínání skříčidla	1,5–13 mm
Vrtací výkon	do ocele / kámen / dřevo Ø 13 / 16 / 76 mm
Utahovací moment	tvrdý / měkký 91 / 58 Nm
Hmotnost 1,5 Ah / 3,0 Ah	2,1 / 2,3 kg
Rozměry d x š x v	225 x 79 x 259 mm

Li-ion Ah 6,0 5,0 4,0 3,0 2,0 1,5

- LED osvětlení pracovní plochy s funkcí dosvitu
- Možnost nastavení utahovacího momentu v 16 stupních
- Součástí dodávky jsou dva akumulátory, rychlonabíječka a systainer
- Možnost objednaní verze DHP482Z bez akumulátorů a nabíječky

Akumulátor	Li-ion 18 V / 5,0 Ah
Otáčky naprázdno	na 1. / 2. převod 0–400 / 0–1550 min ⁻¹
Počet úderů naprázdno	na 1. / 2. převod 0–6000 / 0–23000 min ⁻¹
Rozsah upínání skříčidla	1,5–13 mm
Vrtací výkon	do ocele / kámen / dřevo Ø 13 / 13 / 38 mm
Utahovací moment	tvrdý / měkký 54 / 36 Nm
Hmotnost 1,5 Ah / 4,0 Ah	1,5 / 1,7 kg
Rozměry d x š x v	199 x 79 x 260 mm

Li-ion Ah 6,0 5,0 4,0 3,0 2,0 1,5

- Dvourychlostní celokovová převodovka
- Velký elektronický vypínač pro pohodlnou práci
- LED osvětlení pracovní plochy
- Ergonomicky tvarovaná pogumovaná rukojeť
- V systaineru se dvěma akumulátory
- Možnost objednaní verze DHP485Z bez akumulátorů a nabíječky

Akumulátor	Li-ion 18 V / 3,0 Ah
Otáčky naprázdno	0–500 / 1900 min ⁻¹
Počet úderů naprázdno	0–7500 / 0–28500 min ⁻¹
Rozsah upínání skříčidla	1,5–13 mm
Vrtací výkon	do ocele / kámen / dřevo Ø 13 / 13 / 38 mm
Utahovací moment	tvrdý / měkký 50 / 27 Nm
Hmotnost 1,5 Ah / 4,0 Ah	1,6 / 1,8 kg
Rozměry d x š x v	182 x 79 x 255 mm

Aku příklepový šroubovák

[DHP484RFJ] | 2× aku 3,0 Ah



18V

DHP484RFJ

- Příklepový šroubovák s novým bezuhlíkovým motorem umožňujícím delší práci na jedno nabití akumulátoru
- Technologie XPT umožňující použití v prostředí se zvýšenou prašností nebo vlhkostí
- Silný přitom kompaktní stroj s nízkou hmotností
- Odolná 2-rychlostní převodovka s hliníkovým krytem

SOUČÁSTĚ DODÁVKY	OBJ. Č.
Systainer Makpac	821550-0
Vložka systaineru	837916-4
2× akumulátor BL1830	194204-5
Rychlonabíječka DC18RC	195584-2
Rychlosklíčidlo	
Háček	

Li-ion Ah 6,0 5,0 4,0 3,0 2,0 1,5

- Velký elektronický vypínač pro pohodlnou práci
- LED osvětlení pracovní plochy
- Ergonomicky tvarovaná pogumovaná rukojeť
- Součástí dodávky jsou dva akumulátory BL1830, nabíječka a kufr
- Možnost objednání verze DHP484Z bez akumulátorů a nabíječky

Akumulátor	Li-ion 18V / 3,0 Ah
Otáčky naprázdno	na 1. / 2. převod 0–500 / 0–2000 min ⁻¹
Počet úderů naprázdno	na 1. / 2. převod 0–7500 / 0–30000 min ⁻¹
Rozsah upínání sklíčidla	1,5–13 mm
Vrtací výkon	do ocele / kámen / dřevo Ø 13 / 13 / 38 mm
Utahovací moment	tvrdý / měkký 54 / 36 Nm
Hmotnost 1,5 Ah / 3,0 Ah	1,6 / 1,8 kg
Rozměry d × š × v	182 × 79 × 261 mm

Aku příklepový šroubovák

[DHP483RFJ] | 2× aku 3,0 Ah



18V

DHP483RFJ

- Příklepový šroubovák s novým bezuhlíkovým motorem umožňujícím delší práci na jedno nabití akumulátoru
- Technologie XPT umožňující použití v prostředí se zvýšenou prašností nebo vlhkostí
- Kompaktní stroj s nízkou hmotností
- Odolná 2-rychlostní převodovka

SOUČÁSTĚ DODÁVKY	OBJ. Č.
Systainer MAKPAC	
Vložka systaineru	
2× akumulátor BL1830	194204-5
Rychlonabíječka DC18RC	195584-2
Rychlosklíčidlo	
Háček	

Li-ion Ah 6,0 5,0 4,0 3,0 2,0 1,5

- Velký elektronický vypínač pro pohodlnou práci
- LED osvětlení pracovní plochy
- Ergonomicky tvarovaná pogumovaná rukojeť
- Součástí dodávky jsou dva akumulátory BL1830, nabíječka a systainer
- Možnost objednání verze DHP483Z bez akumulátorů a nabíječky

Akumulátor	Li-ion 18V / 3,0 Ah
Otáčky naprázdno	na 1. / 2. převod 0–500 / 0–1700 min ⁻¹
Počet úderů naprázdno	na 1. / 2. převod 0–7500 / 0–25500 min ⁻¹
Rozsah upínání sklíčidla	1,5–13 mm
Vrtací výkon	do ocele / kámen / dřevo Ø 13 / 13 / 36 mm
Utahovací moment	tvrdý / měkký 40 / 23 Nm
Hmotnost 1,5 Ah / 3,0 Ah	1,3 / 1,6 kg
Rozměry d × š × v	176 × 79 × 247 mm

Aku příklepový šroubovák

[DHP453SYE] | 2× aku 1,5 Ah



18V

DHP453SYE

- Li-ion akumulátor 18V / 1,5 Ah, doba nabíjení 30 minut
- Vrtání, vrtání s příklepem nebo šroubování
- Jednodílné rychlopínací sklíčidlo
- 2 rychlostní převodovka s celokovovou konstrukcí ozubených kol
- Elektronický vypínač, motorová brzda, L/P chod
- Ergonomicky tvarovaná pogumovaná rukojeť pro pohodlnou práci
- Elektronická ochrana akumulátoru

SOUČÁSTĚ DODÁVKY	OBJ. Č.
Transportní kufr	158777-2
2× akumulátor BL1815N	196235-0
Nabíječka DC18SD	194533-6
Rychlopínací sklíčidlo	196306-3
Bit č. 2	784636-0

Li-ion Ah 5,0 4,0 3,0 2,0 1,5 1,3

- Součástí dodávky jsou dva akumulátory, nabíječka a kufr
- Možnost objednání verze DHP453Z bez kufru, akumulátorů a nabíječky
- DHP453SYE s speciálním kufru s příslušenstvím

Akumulátor	Li-ion 18V / 1,5 Ah
Otáčky naprázdno	na 1. / 2. převod 0–400 / 0–1300 min ⁻¹
Počet úderů naprázdno	na 1. / 2. převod 0–6000 / 0–19500 min ⁻¹
Rozsah upínání sklíčidla	1,5–13 mm
Vrtací výkon	do ocele / kámen / dřevo Ø 13 / 13 / 36 mm
Utahovací moment	tvrdý / měkký 42 / 27 Nm
Hmotnost 1,5 Ah	1,6 kg
Rozměry d × š × v	232 × 79 × 227 mm

Srovnávací tabulka aku příklepových šroubováků

Model	Skličidlo	Otáčky	Délka	Utah. moment	Hmotnost	Počet nastavení	BL motor
DHP481	kov	0–550/2100	205	115/60	2,4 kg	21	ano
DHP458		0–400/2000	225	91/58	2,1 kg	21	
DHP482		0–600/1900	198	62/36	1,5 kg	21	
DHP485		0–500/1900	169	50/27	1,8 kg	21	ano
DHP484	kov/plast	0–500/2000	182	54/36	1,6 kg	21	ano
DHP483		0–500/1700	176	40/23	1,3 kg	20	ano
DHP453		0–400/1300	239	42/27	1,6 kg	16	

Aku rázový utahovák

[DTD170RTJ] | 2× aku 5,0 Ah



18V

DTD170RTJ

- Technologie XPT umožňující použití v prostředí se zvýšenou prašností nebo vlhkostí
- Nízká hmotnost, velmi kompaktní tvar, ergonomicky tvarovaná pogumovaná rukojeť
- Možnost elektronického nastavení 4 rychlostí
- Speciální funkce pro šroubování samozávrtných šroubů Tex
- Speciální funkce s nízkou rychlostí na začátku šroubování
- Spolehlivý bezuhlíkový motor umožňující delší použití na jedno nabití akumulátoru

SOUČÁSTĚ DODÁVKY	OBJ. Č.
Systainer Makpac	
Vložka systaineru	
2× akumulátor BL1850	196672-8
Nabíječka DC18RC	195584-2

Li-ion Ah 6,0 5,0 4,0 3,0 2,0 1,5

- Odolná převodovka s celokovovou konstrukcí, hliníkový kryt převodovky
- LED osvětlení pracovní plochy s funkcí dosvitu
- Elektronický vypínač, motorová brzda, L/P chod
- Signalizace stavu nabití akumulátoru
- Součástí dodávky jsou dva akumulátory, rychlonabíječka a systainer
- Možnost objednání verze DTD170Z bez akumulátorů a nabíječky

Akumulátor	Li-ion 2× 18V / 5,0 Ah
Otáčky naprázdno	na 1. / 2. převod 0–1100 / 0–2100 min ⁻¹
Otáčky naprázdno	na 3. / 4. převod 0–3200 / 0–3600 min ⁻¹
Počet úderů naprázdno	0–1100 / 2600 / 3600 / 3800 min ⁻¹
Max. utahovací moment	175 Nm
Upnutí / velikost vrtáku	šestihran 1/4"
Hmotnost 1,5 Ah / 5,0 Ah	1,2 / 1,5 kg
Rozměry d × š × v	117 × 79 × 236 mm

Aku rázový utahovák

[DTD170RFE] | 2× aku 3,0 Ah



18V

DTD170RFE

- Technologie XPT umožňující použití v prostředí se zvýšenou prašností nebo vlhkostí
- Nízká hmotnost, velmi kompaktní tvar, ergonomicky tvarovaná pogumovaná rukojeť
- Možnost elektronického nastavení 4 rychlostí
- Speciální funkce pro šroubování samozávrtných šroubů Tex
- Speciální funkce s nízkou rychlostí na začátku šroubování
- Spolehlivý bezuhlíkový motor umožňující delší použití na jedno nabití akumulátoru

SOUČÁSTĚ DODÁVKY	OBJ. Č.
Systainer Makpac	
Vložka systaineru	
2× akumulátor BL1830	194204-5
Nabíječka DC18RC	195584-2

Li-ion Ah 6,0 5,0 4,0 3,0 2,0 1,5

- Odolná převodovka s celokovovou konstrukcí, hliníkový kryt převodovky
- LED osvětlení pracovní plochy s funkcí dosvitu
- Elektronický vypínač, motorová brzda, L/P chod
- Signalizace stavu nabití akumulátoru
- Součástí dodávky jsou dva akumulátory, rychlonabíječka a systainer
- Možnost objednání verze DTD170Z bez akumulátorů a nabíječky

Akumulátor	Li-ion 2× 18V / 3,0 Ah
Otáčky naprázdno	na 1. / 2. převod 0–1100 / 0–2100 min ⁻¹
Otáčky naprázdno	na 3. / 4. převod 0–3200 / 0–3600 min ⁻¹
Počet úderů naprázdno	0–1100 / 2600 / 3600 / 3800 min ⁻¹
Max. utahovací moment	175 Nm
Upnutí / velikost vrtáku	šestihran 1/4"
Hmotnost 1,5 Ah / 3,0 Ah	1,2 / 1,5 kg
Rozměry d × š × v	117 × 79 × 236 mm

Aku rázový utahovák

DTD155RTE | 2x aku 5,0 Ah |



18V



DTD155RTE

- Technologie XPT umožňující použití v prostředí se zvýšenou prašností nebo vlhkostí
- Nízká hmotnost, velmi kompaktní tvar, ergonomicky tvarovaná pogumovaná rukojeť
- Možnost elektronického nastavení 2 rychlostí + speciální funkce s nízkou rychlostí na začátku šroubování
- Spolehlivý bezuhlíkový motor umožňující delší použití na jedno nabití akumulátoru

SOUČÁST DODÁVKY	OBJ. Č.
Transportní kufr	
2x akumulátor BL1850	196672-8
Rychlonabíječka DC18RC	195584-2

Aku rázový utahovák

DTD154RTJ | 2x aku 5,0 Ah |



18V



DTD154RTJ

- Technologie XPT umožňující použití v prostředí se zvýšenou prašností nebo vlhkostí
- Nízká hmotnost, velmi kompaktní tvar, ergonomicky tvarovaná pogumovaná rukojeť
- Možnost elektronického nastavení 3 rychlostí + speciální funkce pro šroubování samozávrtných šroubů Tex
- Spolehlivý bezuhlíkový motor umožňující delší použití na jedno nabití akumulátoru
- Odolná převodovka s celokovovou konstrukcí, hliníkový kryt převodovky

SOUČÁST DODÁVKY	OBJ. Č.
Systainer Makpac	821550-0
Vložka systaineru	837670-0
2x akumulátor BL1850	196672-8
Nabíječka DC18RC	195584-2

Aku rázový utahovák

DTD153RFJ | 2x aku 3,0 Ah |



18V



DTD153RFJ

- Technologie XPT umožňující použití v prostředí se zvýšenou prašností nebo vlhkostí
- Spolehlivý bezuhlíkový motor umožňující delší použití na jedno nabití akumulátoru
- Nízká hmotnost, velmi kompaktní tvar, ergonomicky tvarovaná pogumovaná rukojeť

SOUČÁST DODÁVKY	OBJ. Č.
Systainer Makpac	821550-0
Vložka systaineru	837670-0
2x akumulátor BL1830	194204-5
Rychlonabíječka DC18RC	195584-2

Aku rázový utahovák

DTD152RTJ | 2x aku 5,0 Ah |



18V



DTD152RTJ

- Technologie XPT umožňující použití v prostředí se zvýšenou prašností nebo vlhkostí
- Doba nabíjení 17 minut pro Li-ion akumulátor s kapacitou 5,0 Ah
- Silný utahovací moment s hmotností stroje pouze 1,3 kg
- Maximální utahovací moment 165 Nm
- Kompaktní tvar stroje s délkou pouze 138mm
- Elektronika a motorová brzda

SOUČÁST DODÁVKY	OBJ. Č.
Systainer Makpac	821550-0
Vložka systaineru	837670-0
2x akumulátor BL1850	197280-8
Rychlonabíječka DC18RC	195584-2
Háček	346317-0
Kryt akumulátoru	450128-8

Aku rázový utahovák

DTS141Z | Bez aku a nabíječky |



18V



DTS141Z

- Silný a kompaktní utahovák
- Velmi tichý chod díky využití olejové jednotky
- Nový bezuhlíkový motor umožňující delší práci na jedno nabití akumulátoru
- Technologie XPT umožňující použití v prostředí se zvýšenou prašností nebo vlhkostí Unikátní chlazení olejové jednotky umožňující dlouhotrvající práci bez nebezpečí přehřátí

Li-ion Ah 6,0 5,0 4,0 3,0 2,0 1,5

- Odolná převodovka s celokovovou konstrukcí, hliníkový kryt převodovky
- LED osvětlení pracovní plochy s funkcí dosvitu
- Elektronický vypínač, motorová brzda, L/P chod
- Možnost objednání verze DTD155Z bez akumulátoru a nabíječky

Akumulátor	Li-ion 18V
Otáčky naprázdno	0–1300 / 0–3000 min ⁻¹
Počet úderů naprázdno	0–1600 / 0–3900 min ⁻¹
Max. utahovací moment	140 Nm
Standardní šroub	M5–M14
Upnutí / velikost vrtáku šestihran	1/4"
Hmotnost 1,5 Ah / 5,0 Ah	1,2 / 1,4 kg
Rozměry d × š × v	135 × 79 × 232 mm

Li-ion Ah 6,0 5,0 4,0 3,0 2,0 1,5

- LED osvětlení pracovní plochy s funkcí dosvitu
- Elektronický vypínač, motorová brzda, L/P chod
- Součástí dodávky jsou dva akumulátory, rychlonabíječka a systainer
- Možnost objednání verze DTD154Z bez akumulátoru a nabíječky

Akumulátor	Li-ion 2x 18V / 5,0 Ah
Otáčky naprázdno	na 1. / 2. / 3. převod 0–1100 / 0–2100 / 0–3600 min ⁻¹
Počet úderů naprázdno	0–1100 / 2600 / 3800 min ⁻¹
Max. utahovací moment	175 Nm
Upnutí / velikost vrtáku	šestihran 1/4"
Hmotnost 1,5 Ah / 5,0 Ah	1,3 / 1,5 kg
Rozměry d × š × v	117 × 79 × 236 mm

Li-ion Ah 6,0 5,0 4,0 3,0 2,0 1,5 1,3

- Odolná převodovka s celokovovou konstrukcí a hliníkovým krytem
- Vysoká rychlost utahování
- LED osvětlení pracovní plochy s funkcí dosvitu
- Elektronický vypínač, motorová brzda, L/P chod
- Součástí dodávky jsou dva akumulátory BL1830, rychlonabíječka a kufr
- Možnost objednání verze DTD153Z bez akumulátoru a nabíječky

Akumulátor	Li-ion 18V / 3,0 Ah
Otáčky naprázdno	na 1. převod 0–3400 min ⁻¹
Počet úderů naprázdno	0–3600 min ⁻¹
Max. utahovací moment	170 Nm
Upnutí nástroje / velikost vrtáku	šestihran 1/4"
Hmotnost 1,5 Ah / 3,0 Ah	1,3 / 1,5 kg
Rozměry d × š × v	126 × 79 × 238 mm

Li-ion Ah 6,0 5,0 4,0 3,0 2,0 1,5 1,3 440

- LED osvětlení pracovní plochy
- Součástí dodávky jsou dva akumulátory, nabíječka a kufr
- Možnost objednání verze DTD152Z bez kufru, akumulátoru a nabíječky

Akumulátor	Li-ion 18V / 5,0 Ah
Otáčky naprázdno	0–2900 min ⁻¹
Počet úderů naprázdno	0–3500 min ⁻¹
Max. utahovací moment	165 Nm
Upnutí nástroje	šestihran 1/4"
Standardní šroub	M5–M16
Hmotnost 1,5 Ah / 2,0 Ah	1,3 / 1,3 kg
Rozměry d × š × v	137 × 79 × 238 mm

Li-ion Ah 6,0 5,0 4,0 3,0 2,0 1,5 1,3

- LED osvětlení pracovní plochy
- Součástí dodávky jsou dva akumulátory, nabíječka a systainer
- Dodávka bez akumulátoru a nabíječky

Akumulátor	Li-on 18V
Otáčky naprázdno	0–1200 / 0–2000 / 0–3200 min ⁻¹
Počet úderů naprázdno	0–1400 / 0–2000 / 0–2700 min ⁻¹
Max. utahovací moment	40 Nm
Standardní šrouby	M5–M8
Upnutí nástroje	šestihran 1/4"
Hmotnost 1,5 Ah / 3,0 Ah	1,2 / 1,5 kg
Rozměry d × š × v	136 × 79 × 240 mm

Srovnávací tabulka aku rázových utahováků šestihran 1/4"

Model	Upínání	Nastavení rychlosti	Délka	Max. utahovací moment	Hmotnost	BL motor
DTD170	1/4"	ano / 4 st.	117 mm	175 Nm	1,5 kg	ano
DTD155	1/4"	ano / 2 st.	135 mm	140 Nm	1,5 kg	ano
DTD154	1/4"	ano / 3 st.	117 mm	175 Nm	1,5 kg	ano
DTD153	1/4"		126 mm	170 Nm	1,5 kg	ano
DTD152	1/4"		137 mm	165 Nm	1,5 kg	
DTS141	1/4"		136 mm	40 Nm	1,5 kg	

Technické údaje a zobrazení jsou nezávazné. Katalog, obrázky z katalogu, kopie katalogu a zveřejnění katalogu na webových stránkách je možné pouze se svolením Makita, spol. s r.o.

Aku rázový utahovák

| DTW1001RTJ | 2× aku 5,0 Ah |



18V

DTW1001RTJ

- Velmi vysoký utahovací moment 1000 Nm při hmotnosti pouze 3,7 kg
- Spolehlivý bezuhlíkový motor
- Speciální konstrukce s gumovým tlumičem chránícím stroj i akumulátor proti vibracím
- LED osvětlení pracovní plochy

SOUČÁSTĚ DODÁVKY	OBJ. Č.
Systainer Makpac	821551-8
Vložka systaineru	837645-9
2× akumulátor BL1850	196672-8
Rychlonabíječka DC18RC	195584-2
Kryt akumulátoru	450128-8

Aku rázový utahovák

| DTW1002RTJ | 2× aku 5,0 Ah |



18V

DTW1002RTJ

- Velmi vysoký utahovací moment 1050 Nm při hmotnosti pouze 3,6 kg
- Spolehlivý bezuhlíkový motor
- Speciální konstrukce s gumovým tlumičem chránícím stroj i akumulátor proti vibracím
- LED osvětlení pracovní plochy

SOUČÁSTĚ DODÁVKY	OBJ. Č.
Systainer Makpac	821551-8
Vložka systaineru	837645-9
2× akumulátor BL1850	196672-8
Rychlonabíječka DC18RC	195584-2
Kryt akumulátoru	450128-8

Aku rázový utahovák

| DTW450RTJ | 2× aku 5,0 Ah |

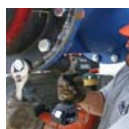

18V

DTW450RTJ

- Li-ion akumulátor se systémem optimálního dobíjení MAKSTAR
- Doba nabíjení 22 minut pro Li-ion akumulátor s kapacitou 5,0 Ah
- Upínání nástroje čtyřhran 1/2"
- Odolná převodovka s celokovovou konstrukcí ozubených kol
- L/P chod
- Ergonomicky tvarovaná pogumovaná rukojeť pro pohodlnou práci
- Elektronická ochrana akumulátoru

SOUČÁSTĚ DODÁVKY	OBJ. Č.
Systainer Makpac	821551-8
Vložka systaineru	837645-9
2× akumulátor BL1850	197280-8
Nabíječka DC18RA	195584-2

Aku rázový utahovák

| DTW285RTJ | 2× aku 5,0 Ah |



18V

DTW285RTJ

- Kompaktní stroj s extrémním utahovacím momentem
- Nový spolehlivý bezuhlíkový motor umožňující delší použití na jedno nabití akumulátoru
- Technologie XPT umožňující použití v prostředí se zvýšenou prašností nebo vlhkostí
- Speciální funkce pro rychlé uvolnění silně dotažených matic

SOUČÁSTĚ DODÁVKY	OBJ. Č.
Systainer Makpac	821550-0
Vložka systaineru	837670-0
2× akumulátor BL1850	197280-8
Rychlonabíječka DC18RC	195584-2
Kryt akumulátoru	251314-2
Šroub M4 × 12	346317-0
Háček	

Aku příklepový šroubovák

| DTW251RTJ | 2× aku 5,0 Ah |



18V

DTW251RTJ

- Li-ion akumulátor se systémem optimálního dobíjení MAKSTAR
- Doba nabíjení 22 minut pro Li-ion akumulátor s kapacitou 5,0 Ah
- Upínání nástroje čtyřhran 1/2"
- Odolná převodovka s celokovovou konstrukcí ozubených kol
- Elektronický vypínač, motorová brzda, L/P chod
- Ergonomicky tvarovaná pogumovaná rukojeť pro pohodlnou práci
- LED osvětlení pracovní plochy

SOUČÁSTĚ DODÁVKY	Obj. č.
Systainer Makpac	821550-0
Vložka systaineru	837670-0
2× akumulátor BL1850	197280-8
Rychlonabíječka DC18RC	195584-2

Aku rázový utahovák

| DTW190RTJX | 2× aku 5,0 Ah |



18V

DTW190RTJX

- Silný kompaktní stroj
- Maximální utahovací moment až 190 Nm
- LED osvětlení pracovní plochy s funkcí dosvitů

SOUČÁSTĚ DODÁVKY	OBJ. Č.
Převodní kufř	141856-3
2× akumulátor BL1850	197280-8
Rychlonabíječka DC18RC	195584-2
Popruh	

Li-ion Ah 6,0 5,0 4,0 3,0 2,0 1,5

- Velký vypínač s L/P chodem
- Možnost nastavení utahovacího momentu ve 3 stupních
- Součástí dodávky jsou dva akumulátory, nabíječka a systainer
- Možnost objednání verze DTW1001TZ bez akumulátorů, nabíječky a kufří

Akumulátor	Li-on 18 V / 5,0 Ah
Otáčky naprázdno	0–900 / 0–1000 / 0–1800 min ⁻¹
Počet úderů naprázdno	0–1800 / 0–2000 / 0–2200 min ⁻¹
Max. utahovací moment	1050 Nm
Standardní šrouby	M12–M30
Upnutí nástroje	3/4"
Hmotnost 1,5 Ah / 5,0 Ah	3,4 / 3,7 kg
Rozměry d × š × v	229 × 91 × 289 mm

Li-ion Ah 6,0 5,0 4,0 3,0 2,0 1,5

- Velký vypínač s L/P chodem
- Možnost nastavení utahovacího momentu ve 3 stupních
- Součástí dodávky jsou dva akumulátory, nabíječka a systainer
- Možnost objednání verze DTW1002TZ bez akumulátorů, nabíječky a kufří

Akumulátor	Li-on 18 V / 5,0 Ah
Otáčky naprázdno	0–900 / 0–1000 / 0–1800 min ⁻¹
Počet úderů naprázdno	0–1800 / 0–2000 / 0–2200 min ⁻¹
Max. utahovací moment	1000 Nm
Standardní šrouby	M12–M30
Upnutí nástroje	1/2"
Hmotnost 1,5 Ah / 5,0 Ah	3,3 / 3,6 kg
Rozměry d × š × v	229 × 91 × 289 mm

Li-ion Ah 6,0 5,0 4,0 3,0 2,0 1,5 1,3 440

- LED osvětlení pracovní plochy
- Součástí dodávky jsou dva akumulátory, nabíječka a kufř
- Možnost objednání verze DTW450TZ bez kufří, akumulátorů a nabíječky

Akumulátor	Li-on 18 V / 5,0 Ah
Otáčky naprázdno	1600 min ⁻¹
Počet příklepů	2200 min ⁻¹
Max. utahovací moment	440 Nm
Standardní šrouby	M12–M22
Vysokopevnostní šrouby	M12–M16
Upnutí nástroje	1/2"
Hmotnost 1,5 Ah / 3,0 Ah	3,1 / 3,4 kg
Rozměry d × š × v	266 × 82 × 290 mm

Li-ion Ah 6,0 5,0 4,0 3,0 2,0 1,5 1,3

- LED osvětlení pracovní plochy s funkcí dosvitů
- Indikace stavu nabití akumulátoru
- Součástí dodávky jsou 2 akumulátory BL18410, rychlonabíječka a systainer
- Možnost objednání verze DTW285TZ bez kufří, akumulátorů a nabíječky

Akumulátor	Li-ion 18 V / 5,0 Ah
Otáčky naprázdno	na 1. / 2. / 3. převod 0–1600 / 0–2100 / 0–2800 min ⁻¹
Počet úderů naprázdno	na 1. / 2. / 3. převod 0–1800 / 0–2600 / 0–3500 min ⁻¹
Max. utahovací moment	280 Nm
Upnutí nástroje	1/2"
Hmotnost 1,5 Ah / 4,0 Ah	1,5 / 1,7 kg
Rozměry d × š × v	147 × 79 × 231 mm

Li-ion Ah 6,0 5,0 4,0 3,0 2,0 1,5 1,3 440

- Elektronická ochrana akumulátoru
- Součástí dodávky jsou dva akumulátory, nabíječka a kufř
- Možnost objednání verze DTW251TZ bez kufří, akumulátorů a nabíječky

Akumulátor	Li-on 18 V / 5,0 Ah
Otáčky naprázdno	0–2100 min ⁻¹
Počet příklepů	0–3200 min ⁻¹
Max. utahovací moment	230 Nm
Standardní šrouby	M10–M16
Vysokopevnostní šrouby	M10–M14
Upnutí nástroje	1/2"
Hmotnost 1,5 Ah / 4,0 Ah	1,6 / 1,8 kg
Rozměry d × š × v	165 × 79 × 234 mm

Li-ion Ah 6,0 5,0 4,0 3,0 2,0 1,5

- Součástí dodávky jsou 2 akumulátory BL1850, příslušenství, rychlonabíječka a kufř
- Možnost objednání verze DTW190TZ bez kufří, akumulátorů a nabíječky

Akumulátor	Li-ion 2× 18 V / 5,0 Ah
Otáčky naprázdno	0–2300 min ⁻¹
Počet úderů naprázdno	0–3000 min ⁻¹
Max. utahovací moment	190 Nm
Upnutí nástroje	1/2"
Hmotnost 1,5 Ah / 5,0 Ah	1,4 / 1,7 kg
Rozměry d × š × v	176 × 79 × 237 mm

Aku rázový utahovák

| DTW190RFE | 2× aku 3,0 Ah |



18V

DTW190RFE

- Silný kompaktní stroj
- Maximální utahovací moment až 190 Nm
- LED osvětlení pracovní plochy s funkcí dosvitu

SOUČÁST DODÁVKY	OBJ. Č.
Přepravní kufr	141856-3
2× akumulátor BL1830	194204-5
Rychlonabíječka DC18RC	195584-2

DTW181RTJ

- Lehký a kompaktní stroj s utahovacím momentem 180 Nm
- Upínací nástroje čtyřhran 1/2"
- Spolehlivý bezuhlíkový motor umožňující delší použití na jedno nabití akumulátoru
- Technologie XPT umožňující použití v prostředí se zvýšenou prašností nebo vlhkostí

SOUČÁST DODÁVKY	OBJ. Č.
Systainer Makpac	821550-0
Vložka systaineru	194204-5
2 ks akumulátoru BL1850	197280-8
Rychlonabíječka DC18RC	195584-2
Kryt akumulátoru	450128-8

DTW180RFJ

- Lehký a kompaktní stroj s utahovacím momentem 180 Nm
- Upínací nástroje čtyřhran 1/2"
- Spolehlivý bezuhlíkový motor umožňující delší použití na jedno nabití akumulátoru
- Technologie XPT umožňující použití v prostředí se zvýšenou prašností nebo vlhkostí

SOUČÁST DODÁVKY	OBJ. Č.
Systainer Makpac	821550-0
Vložka systaineru	194204-5
2 ks akumulátoru BL1830B	197599-5
Rychlonabíječka DC18RC	195584-2
Kryt akumulátoru	450128-8

Li-ion Ah 6,0 5,0 4,0 3,0 2,0 1,5

- Součástí dodávky jsou 2 akumulátory BL1830, příslušenství, rychlonabíječka a kufr
- Možnost objednání verze DTW190Z bez kufru, akumulátorů a nabíječky

Akumulátor	Li-ion 2× 18 V / 3,0 Ah
Otáčky naprázdno	0–2300 min ⁻¹
Počet úderů naprázdno	0–3000 min ⁻¹
Max. utahovací moment	190 Nm
Upnutí nástroje	1/2"
Hmotnost 1,5 Ah / 3,0 Ah	1,4 / 1,7 kg
Rozměry d × š × v	176 × 79 × 237 mm

Li-ion Ah 6,0 5,0 4,0 3,0 2,0 1,5

- Nová funkce pro uvolnění utažených šroubů a matic
- Možnost nastavení utahovacího momentu ve 2 stupních
- LED osvětlení pracovní plochy s funkcí dosvitu
- Indikace stavu nabití akumulátoru
- Součástí dodávky jsou dva akumulátory a rychlonabíječka
- Možnost objednání verze DTW181Z bez akumulátorů a nabíječky

Akumulátor	Li-ion 18 V / 5,0 Ah
Otáčky naprázdno	0–1300 / 0–2400 min ⁻¹
Počet úderů naprázdno	0–2000 / 0–3600 min ⁻¹
Max. utahovací moment	180 Nm
Standardní šroub	M8–M16
Upnutí / velikost vrtáku	čtyřhran 1/2"
Hmotnost	1,3 / 1,5 kg
Rozměry d × š × v	144 × 79 × 235 mm

Li-ion Ah 6,0 5,0 4,0 3,0 2,0 1,5

- Nová funkce pro uvolnění utažených šroubů a matic
- Možnost nastavení utahovacího momentu ve 2 stupních
- LED osvětlení pracovní plochy s funkcí dosvitu
- Indikace stavu nabití akumulátoru
- Součástí dodávky jsou dva akumulátory a rychlonabíječka

Akumulátor	Li-ion 18 V / 3,0 Ah
Otáčky naprázdno	0–1300 / 0–2400 min ⁻¹
Počet úderů naprázdno	0–2000 / 0–3600 min ⁻¹
Max. utahovací moment	180 Nm
Standardní šroub	M8–M16
Upnutí / velikost vrtáku	čtyřhran 1/2"
Hmotnost	1,3 / 1,5 kg
Rozměry d × š × v	144 × 79 × 235 mm

Aku rázový utahovák

| DTW181RTJ | 2× aku 5,0 Ah |



novinka

18V

Aku rázový utahovák

| DTW180RFJ | 2× aku 3,0 Ah |



18V

Srovnávací tabulka aku rázových utahováků čtyřhran

Model	Upínání	Nastavení rychlosti	Max. utahovací moment	Délka	Hmotnost	BL motor
DTW1001	3/4"	ano / 3	1050 Nm	229 mm	3,7 kg	ano
DTW1002	1/2"	ano / 3	1000 Nm	229 mm	3,6 kg	ano
DTW450	1/2"		440 Nm	266 mm	3,4 kg	
DTW285	1/2"	ano / 4	280 Nm	147 mm	1,5 kg	ano
DTW251	1/2"		230 Nm	165 mm	1,5 kg	
DTW190	1/2"		190 Nm	176 mm	1,4 kg	
DTW181	1/2"	ano / 2 st.	180 Nm		1,5 kg	ano
DTW180	3/8"	ano / 2 st.	180 Nm		1,5 kg	ano



Aku šroubovák

| DFS452RTJ | 2× aku 5,0 Ah |



18V

DFS452RTJ

- Lehký, kompaktní a přitom silný stroj srovnatelný s elektrickým šroubovákem
- Spolehlivý bezuhlíkový motor
- Funkce PUSH&DRIVE umožňující výraznou úsporu energie při stálém chodu
- Speciální spojka umožňuje vyšroubování šroubu bez úpravy dorazu

SOUČÁST DODÁVKY	OBJ. Č.
Systainer Macpac	821550-0
Vložka systaineru	837805-3
2× akumulátor BL1850	197280-8
Rychlonabíječka	195584-2
Háček	346317-0
Šroub M4 × 12	266622-8
Magnetický držák	784811-8
Bit	784261-7
Hlubokový doraz	197025-4

Li-ion Ah 6,0 5,0 4,0 3,0 2,0 1,5 1,3

- Pohodlné nastavení dorazu
- Dokonalé vyvážení stroje, ergonomicky tvarovaná rukojeť
- Elektronický vypínač, L/P chod
- Technologie XPT – stroj je odolný vůči vlhkosti a prachu
- Součástí dodávky jsou dva akumulátory, rychlonabíječka a systainer Makpac
- Možnost objednání verze DFS452Z bez kufuru, akumulátorů a nabíječky

Akumulátor	Li-ion 18 V / 5,0 Ah
Otáčky naprázdno	0–4000 min ⁻¹
Šrouby do sádrokartonu	4 mm
Upnutí nástroje	šestihran 1/4"
Hmotnost 1,5 Ah / 3,0 Ah	1,6 / 1,8 kg
Rozměry d × š × v	281 × 80 × 224 mm

Aku šroubovák

| DFS251RFJ | 2× aku 3,0 Ah |



18V

DFS251RFJ

- Lehký, kompaktní a přitom silný stroj srovnatelný s elektrickým šroubovákem
- Spolehlivý bezuhlíkový motor
- Funkce PUSH&DRIVE umožňující výraznou úsporu energie při stálém chodu
- Pohodlné nastavení dorazu
- Dokonalé vyvážení stroje, ergonomicky tvarovaná rukojeť

SOUČÁST DODÁVKY	OBJ. Č.
Systainer Makpac	821550-0
Vložka systaineru	837805-3
2× akumulátor BL1830B	197599-5
Rychlonabíječka DC18RC	195584-2
Háček	346317-0
2 ks bitů PH2 25mm	784261-7
Magnetický držák bitů 60 mm	784813-4
Kryt akumulátorů	450128-8

Li-ion Ah 6,0 5,0 4,0 3,0 2,0 1,5

- Elektronický vypínač, L/P chod
- Silnější uťahovací moment než u DFS452
- Součástí dodávky jsou dva akumulátory, rychlonabíječka a systainer Makpac
- Možnost objednání verze DFS251Z bez kufuru, akumulátorů a nabíječky

Akumulátor	Li-ion 18 V / 3,0 Ah
Otáčky naprázdno	0–2500 min ⁻¹
Šrouby do sádrokartonu	5 mm
Upnutí nástroje	šestihran 1/4"
Hmotnost 1,5 Ah / 3,0 Ah	1,5 / 1,8 kg
Rozměry d × š × v	237 × 79 × 259 mm

Aku šroubovák

| DFS250RFJ |



18V

DFS250RFJ

- Lehký, kompaktní a přitom silný stroj srovnatelný s elektrickým šroubovákem
- Spolehlivý bezuhlíkový motor
- Funkce PUSH&DRIVE umožňující výraznou úsporu energie při stálém chodu
- Speciální spojka umožňuje vyšroubování šroubu bez úpravy dorazu
- Pohodlné nastavení dorazu

SOUČÁST DODÁVKY	OBJ. Č.
Systainer Makpac	821550-0
Vložka systaineru	837805-3
2× akumulátor BL1830B	197599-5
Rychlonabíječka DC18RC	195584-2
Háček	346317-0
2 ks bitů PH2 25mm	784261-7
Magnetický držák bitů 60 mm	784813-4
Kryt akumulátorů	450128-8

- Dokonalé vyvážení stroje, ergonomicky tvarovaná rukojeť
- Elektronický vypínač, L/P chod
- Silnější uťahovací moment než u DFS452
- Součástí dodávky jsou dva akumulátory, rychlonabíječka a systainer Makpac
- Možnost objednání verze DFS250Z bez kufuru, akumulátorů a nabíječky

Akumulátor	Li-ion 18 V / 3,0 Ah
Otáčky naprázdno	0–2500 min ⁻¹
Šrouby do sádrokartonu	5 mm
Upnutí nástroje	šestihran 1/4"
Hmotnost 1,5 Ah / 3,0 Ah	1,6 / 1,8 kg
Rozměry d × š × v	259 × 79 × 259 mm

Aku šroubovák se zásobníkem

| DFR550RFE | 2× aku 3,0 Ah |



18V

DFR550RFE

- Li-ion akumulátor se systémem optimálního dobíjení MAKSTAR
- Doba nabíjení 22 minut pro Li-ion akumulátor s kapacitou 3,0 Ah
- Upínání nástroje šestihran 1/4"
- Odolná tichá převodovka
- L/P chod

SOUČÁST DODÁVKY	OBJ. Č.
Transportní kufr	824807-8
2× akumulátor BL1830	194204-5
Nabíječka DC18RC	195584-2
Bit 3 ks	P-67795
Vedení šroubu	195184-8

Li-ion Ah 6,0 5,0 4,0 3,0 2,0 1,5 1,3 440

- Ergonomicky tvarovaná pogumovaná rukojeť pro pohodlnou práci
- Elektronická ochrana akumulátoru
- Jednoduché nastavení délky šroubu
- Součástí dodávky jsou dva akumulátory, nabíječka a kufr

Akumulátor	Li-ion 18 V / 3,0 Ah
Otáčky naprázdno	4000 min ⁻¹
Šrouby	Ø 4 × 25–55 mm
Upnutí nástroje	šestihran 1/4"
Hmotnost 1,5 Ah / 3,0 Ah	2,1 / 2,3 kg
Rozměry d × š × v	424 × 80 × 238 mm

Aku úhlový šroubovák

| DTL063RTJ | 2× aku 5,0 Ah |



18V

DTL063RTJ

- Li-ion akumulátor se systémem optimálního dobíjení MAKSTAR
- Výška hlavy pouze 53 mm, vzdálenost od čela 18 mm
- Kompaktní úhlová hlava pro snadný přístup na těžko dostupná místa
- Motorová brzda zabráňuje nadměrnému utažení šroubů

SOUČÁST DODÁVKY	OBJ. Č.
Systainer Makpac (Typ 2)	821550-0
Vložka systaineru	837644-1
2 ks akumulátorů BL1850B	197280-8
Rychlonabíječka DC18RC	195584-2

Li-ion Ah 6,0 5,0 4,0 3,0 2,0 1,5 1,3 440

- LED osvětlení pracovní plochy s funkcí dosvitu
- Ve tmě svítící čelo stroje
- Doba nabíjení 45 minut pro Li-ion akumulátor s kapacitou 5,0 Ah

Akumulátor	Li-ion 18 V / 5,0 Ah
Otáčky naprázdno	0–2000 min ⁻¹
Počet úderů naprázdno	0–3000 min ⁻¹
Max. uťahovací moment	60 Nm
Upnutí nástroje	čtyřhran 3/8"
Hmotnost 1,5 Ah / 5,0 Ah	1,7 / 2,0 kg
Rozměry d × š × v	387 × 78 × 116 mm

Aku úhlová vrtačka

| DDA350Z |



18V

DDA350Z

- Úhlová vrtačka pro akumulátory Li-ion 3,0 Ah
- Vrtání nebo šroubování
- Ozubené skličidlo s výškou hlavy pouze 66 mm
- Převodovka s celokovovou konstrukcí ozubených kol

SOUČÁST DODÁVKY	OBJ. Č.
Klíč ke skličidlu	763415-9
Skličidlo 13 mm	763174-5
Boční rukojeť	153489-2

Li-ion Ah 6,0 5,0 4,0 3,0 2,0 1,5 1,3 440

- Velký elektronický vypínač, motorová brzda, L/P chod
- Ergonomicky tvarovaná pogumovaná rukojeť pro pohodlnou práci
- LED osvětlení pracovní plochy
- Dodávka bez akumulátoru, nabíječky a kufuru

Akumulátor	Li-ion 18 V
Otáčky naprázdno	0–1800 min ⁻¹
Výkon do ocele / dřeva	Ø 10 / 25 mm
Rozsah upínání skličidla	1,5–10 mm
Hmotnost	1 kg
Rozměry d × š × v	314 × 79 × 115 mm

Aku úhlová vrtačka

DDA351Z



18V

Aku vrtací kladivo

DHR165RTJ | 2x aku 5,0 Ah



18V

Aku kombinované kladivo

DHR243RTJW | 2x aku 5,0 Ah



18V

Aku kombinované kladivo

DHR241RTJ | 2x aku 5,0 Ah



18V

Aku kombinované kladivo

DHR202RTJ | 2x aku 5,0 Ah



18V

Aku kombinované kladivo

DHR171RTJ | 2x aku 5,0 Ah



18V

DDA351Z

- Úhlová vrtačka pro akumulátory Li-ion 3,0 Ah
- Vrtání nebo šroubování
- Jednodílné rychlosklíčidlo s výškou hlavy pouze 93 mm
- Převodovka s celokovovou konstrukcí ozubených kol

SOUČÁST DODÁVKY	OBJ. Č.
Boční rukojeť	153489-2
Rychlosklíčidlo	196308-9

DHR165RTJ

- Vrtací kladivo s upínáním upraveným pro nástroje SDS-PLUS
- Technologie XPT umožňující použití v prostředí se zvýšenou prašností nebo vlhkostí
- Prokluzová spojka
- Prachotěsný elektronický vypínač

SOUČÁST DODÁVKY	OBJ. Č.
Systainer Makpac	821551-8
Vložka systaineru	838109-6
2x akumulátor BL1850	197280-8
Rychlonabíječka DC18RC	195584-2
Kryt akumulátoru	450128-8
Boční rukojeť	
Hlubkový doraz	415486-9

DHR243RTJW

- Li-ion akumulátor se systémem optimálního dobíjení MAKSTAR
- Doba nabíjení 22 minut pro Li-ion akumulátor s kapacitou 5,0 Ah
- Vrtání s přiklepem, vrtání nebo sekání
- 40násobné nastavení sekáče, motorová brzda, L/P chod
- Elektronická kontrola optimálního zatížení stroje
- Prachotěsný systém upínání upravený pro nástroje SDS-PLUS

SOUČÁST DODÁVKY	OBJ. Č.
2x Akumulátor BL1850	197280-8
Nabíječka DC18RC	195584-2
Systainer MAKPAC	821552-6
Vložka systaineru	837649-1
Odsávací adaptér DX07	199572-1
Rychlovýměnné sklíčidlo 13mm	194079-2
Hlubkový doraz	324219-0
Kryt akumulátoru	450128-8

DHR241RTJ

- Li-ion akumulátor se systémem optimálního dobíjení MAKSTAR
- Li-ion akumulátor 18V / 5,0 Ah, doba nabíjení 30 minut
- Vrtání s přiklepem, vrtání nebo sekání
- 40násobné nastavení sekáče, motorová brzda, L/P chod
- Prachotěsný systém upínání upravený pro nástroje SDS-PLUS
- Elektronická kontrola optimálního zatížení stroje

SOUČÁST DODÁVKY	OBJ. Č.
Převodový kufr	837641-7
2x akumulátor BL1850B	197280-8
Nabíječka DC18RC	195584-2
Hlubkový doraz	324219-0
Boční rukojeť	158057-6

DHR202RTJ

- Li-ion akumulátor se systémem optimálního dobíjení MAKSTAR
- Doba nabíjení 23 minut pro Li-ion akumulátor s kapacitou 1,5 Ah
- Vrtání s přiklepem, vrtání nebo sekání
- 40násobné nastavení sekáče, motorová brzda, L/P chod
- Prachotěsný systém upínání upravený pro nástroje SDS-PLUS
- Elektronická kontrola optimálního zatížení stroje

SOUČÁST DODÁVKY	OBJ. Č.
Systainer	821551-8
Vložka systaineru	837634-4
2 ks akumulátoru BL1850B	197280-8
Nabíječka	195584-2
Hlubkový doraz	324219-0
Boční rukojeť	158057-6

DHR171RTJ

- Vrtací kladivo s upínáním upraveným pro nástroje SDS-PLUS
- Velmi lehký a kompaktní stroj
- Spolehlivý bezuhlíkový motor
- Dokonalé vyvážení pro pohodlnou práci
- Vrtání / vrtání s přiklepem
- Velmi nízké vibrace

SOUČÁST DODÁVKY	OBJ. Č.
Systainer Makpac	821551-8
2 ks akumulátoru BL1850B	197280-8
Rychlonabíječka DC18RC	195584-2
Boční rukojeť	158057-6
Hlubkový doraz	415486-9

Li-ion Ah 6,0 5,0 4,0 3,0 2,0 1,5 1,3 440

- Velký elektronický vypínač, motorová brzda, L/P chod
- Ergonomicky tvarovaná pogumovaná rukojeť pro pohodlnou práci
- LED osvětlení pracovní plochy
- Dodávka bez akumulátoru, nabíječky a kufru

Akumulátor	Li-ion 18V
Otáčky naprázdno	0–1800 min ⁻¹
Výkon	do ocele / dřeva Ø 10 / 25 mm
Rozsah upínání sklíčidla	1,5–10 mm
Hmotnost	1,1 kg
Rozměry d × š × v	326 × 79 × 115 mm

Li-ion Ah 6,0 5,0 4,0 3,0 2,0 1,5 430

- LED osvětlení pracovní plochy s funkcí dosvitu
- Součástí dodávky jsou dva akumulátory, rychlonabíječka a systainer MAKPAC
- Možnost objednání verze **DHR165Z** bez kufru, akumulátorů a nabíječky

Akumulátor	Li-ion 18V / 5,0 Ah
Otáčky naprázdno	0–1600 min ⁻¹
Počet úderů naprázdno	0–5300 min ⁻¹
Vrtací výkon	ocel / beton / dřevo Ø 13 / 16 / 24 mm
Síla jednotlivého úderu	1,3 J
Hmotnost 1,5 Ah / 4,0 Ah	2,2 / 2,4 kg
Rozměry d × š × v	297 × 79 × 253 mm

Li-ion Ah 6,0 5,0 4,0 3,0 2,0 1,5

- Nový bezuhlíkový motor umožňující delší práci na jedno nabití akumulátoru
- Během práce má tento motor výrazně nižší teplotu a stroj je tam možné použít i při nejnáročnějších aplikacích
- Rychlovýměnné sklíčidlo
- Elektronická ochrana akumulátoru
- Součástí dodávky jsou dva akumulátory, nabíječka a kufr
- Možnost objednání verze **DHR243Z** bez kufru, akumulátorů a nabíječky

Akumulátor	Li-ion 18V / 5,0 Ah
Otáčky naprázdno	0–950 min ⁻¹
Počet úderů naprázdno	0–4700 min ⁻¹
Vrtací výkon	ocel / beton / dřevo Ø 13 / 24 / 27 mm
Síla jednotlivého úderu podle EPTA 05/2009	2 J
Hmotnost 1,5 Ah / 3,0 Ah	3,4 / 3,6 kg
Rozměry d × š × v	353 × 85 × 213 mm

Li-ion Ah 6,0 5,0 4,0 3,0 2,0 1,5 441

- Nová konstrukce snižuje vibrace stroje a akumulátoru
- LED osvětlení pracovní plochy
- Elektronická ochrana akumulátoru
- Součástí dodávky jsou dva akumulátory, nabíječka a kufr
- Možnost objednání verze **DHR241Z** bez kufru, akumulátorů a nabíječky

Akumulátor	Li-ion 18V / 5,0 Ah
Otáčky naprázdno	0–1100 min ⁻¹
Počet úderů naprázdno	0–4000 min ⁻¹
Vrtací výkon ocel / beton / dřevo	Ø 13 / 20 / 26 mm
Síla jednotlivého úderu podle EPTA 05/2009	2,0 J
Hmotnost 1,5 Ah	3,5 kg
Rozměry d × š × v	417 × 84 × 219 mm

Li-ion Ah 6,0 5,0 4,0 3,0 2,0 1,5 441

- Nová konstrukce snižuje vibrace stroje a akumulátoru
- LED osvětlení pracovní plochy
- Elektronická ochrana akumulátoru
- Součástí dodávky jsou dva akumulátory, nabíječka a kufr
- Možnost objednání verze **DHR202Z** bez kufru, akumulátorů a nabíječky

Akumulátor	Li-ion 18V / 5,0 Ah
Otáčky naprázdno	0–1100 min ⁻¹
Počet úderů naprázdno	0–4000 min ⁻¹
Vrtací výkon ocel / beton / dřevo	Ø 3 / 20 / 26 mm
Síla jednotlivého úderu podle EPTA 05/2009	2,0 J
Hmotnost 1,5 Ah	3,5 kg
Rozměry d × š × v	358 × 84 × 259 mm

Li-ion Ah 6,0 5,0 4,0 3,0 2,0 1,5

- LED osvětlení pracovní plochy s funkcí dosvitu
- Možnost připojení lapače prachu a externího odsávání
- Možnost objednání verze **DHR171Z** bez akumulátoru a nabíječky

Akumulátor	Li-ion 18V / 5,0 Ah
Upínání nástroje	upraveno pro SDS-plus
Otáčky naprázdno	0–680 min ⁻¹
Počet úderů naprázdno	0–4800 min ⁻¹
Vrtací výkon	ocel / beton / dřevo Ø 10 / 17 / 13 mm
Síla jednotlivého úderu	1,2 J
Hmotnost 1,5 / 5,0 Ah	2,1 / 2,3 kg
Rozměry d × š × v	273 × 86 × 194 mm

Technické údaje a zobrazení jsou nezávazné. Katalog, obrázky z katalogu, kopie katalogu a zveřejnění katalogu na webových stránkách je možné pouze se svolením Makita, spol. s r.o.

Odsávací systém

DX07 (pro DHR243)

Tento systém umožňuje velmi spolehlivé odsávání prachu do speciální nádoby.

HEPA
filtr

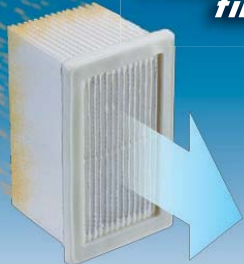

HEPA Filtr

Velmi účinný systém filtrace vzduchu 99,75 %.



Nízká hmotnost



Nádoba na prach

Možnost snadného otevření nádoby pro vyčištění filtru a odstranění prachu.

Rychlý a čistý řez závitových tyčí

DSC102

Možnost okamžitého našroubování matice bez nutnosti dočištění řezu.



LED osvětlení

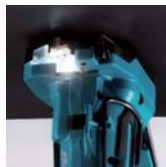

Háček pro zavěšení



Aku řezač závitových tyčí

| DSC102Z |



DSC102Z

- Ideální pomocník pro řezání závitových tyčí
- Velmi nízká hmotnost, kompaktní tvar - vhodné pro práce nad hlavou
- Dokonalé vyvážení zaručuje velmi pohodlnou a bezpečnou práci
- Spolehlivý bezuhlíkový motor
- Dokonalý řez bez otřepů

SOUČÁST DODÁVKY

Kryt stroje
Hloubkový doraz

OBJ. Č.

45838-2
415486-9

18V

Li-ion Ah 6,0 5,0 4,0 3,0 2,0 1,5

441

- Možnost nastavení zpětného chodu nebo aretace
- Velké množství řezů na jedno nabití akumulátoru
- Možnost nastavení dorazu a vodítek
- Osvětlení pracovní plochy
- Dodávka bez nožů, kufru, akumulátorů a nabíječky

Akumulátor

Li-ion 18V

Řezný výkon

M6, M8, M10

Hmotnost

2,9 kg

Rozměry d x š x v

199 x 103 x 308 mm



Akumulátorové stroje
Příklepové vrtání / sekání
Příklepové vrtání / vrtaání/míchání
Šroubování / utahování
Nůžky na plech / prostrňovače
Uhlíkové brusky
Hoblinky, frézy
Pily
Vzdutkové nářadí
Vysavače
Zahradní technika
Ukládací systémy
Uhlíky / Vibrate a hluk

Aku pila na kov

| DCS551RTJ | 2x aku 5,0 Ah |



18V

Aku pila na kov

| DCS552RTJ | 2x aku 5,0 Ah |



18V

Aku pila na kov

| DCS553RTJ | 2x aku 5,0 Ah |



18V

Aku pásová pila

| DPB181RTE | 2x aku 5,0 Ah |



18V

Aku pásová pila

| DPB180Z | Bez aku a nabíječky |



18V

Aku prostřihovač

| DJS130Z | Bez aku a nabíječky |



18V

DCS551RTJ

- Ideální k řezání profilů a plyných materiálů z kovu
- Spolehlivý bezuhlíkový motor
- Robustní základní deska z nerez oceli
- LED osvětlení pracovní plochy

SOUČÁST DODÁVKY	OBJ. Č.
Systainer MAKPAC	821551-8
Vložka systaineru	197280-8
2x akumulátor BL1850	195584-2
Rychlonabíječka DC18RC	
Pilový kotouč 1 ks	783203-8
Inbusový klíč	192219-6
Ochranné brýle	

DCS552RTJ

- Speciální aku pila ideální k řezání profilů a plyných materiálů z kovu
- Maximální řezný výkon 50,5 mm
- Integrovaný box na odsávání prachu
- Dokonalé vyvážení stroje pro pohodlnou a bezpečnou práci

SOUČÁST DODÁVKY	OBJ. Č.
Systainer Makpac (Typ 3)	821551-8
Vložka systaineru	837628-9
2 ks akumulátoru BL1850B	197280-8
Nabíječka DC18RC	195584-2
Pilový kotouč	B-07319
Inbusový klíč	783203-8
Ochranné brýle	192219-6

DCS553RTJ

- Speciální aku pila ideální k řezání profilů a plyných materiálů z kovu
- Silný bezuhlíkový motor zaručující velké množství práce na jedno nabití aku.
- Technologie ADT – automatické elektronické nastavení počtu otáček podle aktuálních pracovních podmínek
- Elektronická brzda doběhu kotouče
- Maximální řezný výkon 57,5 mm

SOUČÁST DODÁVKY	OBJ. Č.
Systainer Makpac (Typ 3)	821551-8
Vložka systaineru	837628-9
2 ks akumulátoru BL1850B	197280-8
Nabíječka DC18RC	195584-2
Pilový kotouč	B-46296
Inbusový klíč	783203-8
Paralelní doraz	164095-8
Ochranné brýle	192219-6

DPB181RTE

- Lehká a kompaktní pásová pila s možností rychlé výměny pilového pásu
- Pogumovaná rukojeť pro bezpečnou práci
- Nastavitelný doraz
- LED osvětlení pracovní plochy s funkcí dosvitu

SOUČÁST DODÁVKY	OBJ. Č.
Transportní taška	831303-9
2x akumulátoru BL1850	197280-8
Nabíječka	195584-2
Pilový pás	B-40543
Inbusový klíč	783202-0
Kryt akumulátoru	450128-8

DPB180Z

- Li-ion akumulátor se systémem optimálního dobíjení MAKSTAR
- Doba nabíjení 22 minut pro Li-ion akumulátor s kapacitou 3,0 Ah
- Nastavitelný počet otáček
- Elektronická kontrola optimálního zatížení

SOUČÁST DODÁVKY	OBJ. Č.
Pilový pás	792559-8
Inbusový klíč	783202-0

DJS130Z

- Li-ion akumulátor se systémem optimálního dobíjení MAKSTAR
- Doba nabíjení 22 minut pro Li-ion akumulátor s kapacitou 3,0 Ah
- Otočná stříhací hlava
- Pojistka nechtěného spuštění stroje

SOUČÁST DODÁVKY	OBJ. Č.
Pravý nůž (namontovaný)	792742-7
Levý nůž (namontovaný)	792743-5
Střední nůž (namontovaný)	792744-3
Inbusový klíč	783202-0

Li-ion Ah 6,0 5,0 4,0 3,0 2,0 1,5

- Velká řezná hloubka nastavitelná do 57,5 mm
- Součástí dodávky je systainer Makpac, 2 akumulátory a nabíječka
- Možnost objednání verze DCS551Z bez akumulátorů, nabíječky a kufru

Akumulátor	Li-on 18V / 5,0 Ah
Otáčky naprázdno	3900 min ⁻¹
Řezný výkon při 90°	57,5 mm
Pilový kotouč	Ø 150 mm
Ptvor pilového kotouče	Ø 20 mm
Hmotnost	2,7 kg
Rozměry d x š x v	332 x 158 x 231 mm

Li-ion Ah 6,0 5,0 4,0 3,0 2,0 1,5

- Ergonomicky tvarovaná pogumovaná rukojeť
- LED osvětlení pracovní plochy
- Nerezová základna stroje
- Možnost objednání verze DCS552Z bez akumulátoru a nabíječky

Akumulátor	Li-on 18V / 5,0 Ah
Otáčky naprázdno	3600 min ⁻¹
Hloubka řezu u 0°	51 mm
Pilový kotouč	Ø 136 mm
Vrtání pilového kotouče	Ø 20 mm
Hmotnost	2,6 kg
Rozměry d x š x v	348 x 180 x 201 mm

Li-ion Ah 6,0 5,0 4,0 3,0 2,0 1,5

- Technologie XPT umožňující použití v prostředí se zvýšenou prašností nebo vlhkostí
- Integrovaný box na odsávání prachu
- Dokonalé vyvážení stroje pro pohodlnou a bezpečnou práci
- Ergonomicky tvarovaná pogumovaná rukojeť
- LED osvětlení pracovní plochy
- Nerezová základna stroje
- Možnost objednání verze DCS553Z bez akumulátoru a nabíječky

Akumulátor	Li-on 18V / 5,0 Ah
Otáčky naprázdno	4200 min ⁻¹
Řezný výkon při 90°	57,5 mm
Pilový kotouč	Ø 150 mm
Vrtání pilového kotouče	Ø 20 mm
Hmotnost	3,1 kg
Rozměry d x š x v	367 x 186 x 250 mm

Li-ion Ah 6,0 5,0 4,0 3,0 2,0 1,5

- Součástí dodávky jsou 2 akumulátory a nabíječka
- Možnost objednání verze DPB181Z bez kufru, akumulátorů a nabíječky

Akumulátor	Li-on 18V / 5,0 Ah
Rychlost pásu	192 m/min
Rozměry pásu	835 x 13 x 0,5 mm
Max. řezný výkon	64 mm
Hmotnost	3,2 kg
Rozměry d x š x v	468 x 197 x 233 mm

Li-ion Ah 6,0 5,0 4,0 3,0 2,0 1,5

- Ergonomicky tvarovaná pogumovaná rukojeť pro pohodlnou práci
- Elektronická ochrana akumulátoru
- LED osvětlení pracovní plochy
- Dodávka bez akumulátoru a nabíječky

Akumulátor	Li-ion 18V
Rychlost pásu	1,4–2,7 m/s
Rozměry pilového pásu	1140 x 13 x 0,5 mm
Max. řezný výkon	120 / 120 x 12 mm
Hmotnost	6,5 kg
Rozměry d x š x v	523 x 231 x 313 mm

Li-ion Ah 6,0 5,0 4,0 3,0 2,0 1,5 1,3

- Držák klíče
- Elektronická ochrana akumulátoru
- Ergonomicky tvarovaná pogumovaná rukojeť pro pohodlnou práci
- Dodávka bez akumulátoru a nabíječky

Akumulátor	Li-ion 18V
Otáčky naprázdno	2800 min ⁻¹
Stříhací výkon	ocel / nerez 1,3 / 1,0 mm
Hmotnost	2,2 kg
Rozměry d x š x v	350 x 80 x 193 mm

Aku nůžky na plech

| DJS101Z | Bez aku a nabíječky |



18V

DJS101Z

- Li-ion akumulátor se systémem optimálního dobíjení MAKSTAR
- Doba nabíjení 22 minut pro Li-ion akumulátor s kapacitou 3,0 Ah
- Strižný radius 30 mm
- Antirestart funkce, indikace stavu nabití akumulátoru

SOUČÁST DODÁVKY	OBJ. Č.
Inbus klíč 3	783201-2
Kryt akumulátoru	450128-8

Aku prostřihovač

| DJN161Z | Bez aku a nabíječky |



18V

DJN161Z

- Pro ploché, vlnité a lichoběžníkové plechy
- Nastavení raznice otočné o 360°
- Výška zdvihu 7 mm
- Dlouhý prostřihovač pro práci lichoběžníkovými plechy
- Snadná výměna raznice

SOUČÁST DODÁVKY	OBJ. Č.
Razník	A-83951
Matrice	A-15051
Klíč 32	781028-4
Inbusový klíč 2,5 mm	783208-8

Aku přímá bruska

| DGD800RTJ | 2× aku 5,0 Ah |



MAK PAC

18V

DGD800RTJ

- Li-ion akumulátor se systémem optimálního dobíjení MAKSTAR
- Doba nabíjení 22 minut pro Li-ion akumulátor s kapacitou 5,0 Ah
- Pogumovaná rukojeť pro pohodlnou práci

SOUČÁST DODÁVKY	OBJ. Č.
2 ks klíče 13	781039-9
Kleština 6 mm	763670-3
Vodící objímka	763668-0
Kryt akumulátoru	450128-8
2× akumulátor BL1850	197280-8
Nabíječka DC18RC	195584-2
Systainer Makpac	821550-0
Vložka systaineru	837806-1

Li-ion Ah 6,0 5,0 4,0 3,0 2,0 1,5 430

- Držák klíče
- Elektronická ochrana akumulátoru
- Ergonomicky tvarovaná pogumovaná rukojeť pro pohodlnou práci
- Dodávka bez akumulátoru a nabíječky

Akumulátor	Li-ion 18V
Počet úderů za minutu	4300 min ⁻¹
Rezný výkon	při 400 N/mm ² 1 mm
	při 600 N/mm ² 0,7 mm
Střižný výkon	při 200 N/mm ² 2,5 mm
Hmotnost	2 kg
Rozměry d × š × v	364 × 78 × 118 mm

Li-ion Ah 6,0 5,0 4,0 3,0 2,0 1,5 430

- Elektronická ochrana akumulátoru
- Integrovaná drážka pro kontrolu tloušťky materiálu
- Dodávka bez akumulátoru a nabíječky

Akumulátor	Li-ion 18V
Počet úderů za minutu	1900 min ⁻¹
Šířka řezu	5 mm
Střižný radius	45 mm
Rezný výkon	při 400 / 600 N/mm ² 1,6 / 1,2 mm
Střižný výkon	při 200 N/mm ² 2,5 mm
Hmotnost	2,2 kg
Rozměry d × š × v	313 × 78 × 189 mm

Li-ion Ah 6,0 5,0 4,0 3,0 2,0 1,5 430

- Elektronická ochrana akumulátoru
- Součástí dodávky jsou dva akumulátory, nabíječka, kufr a příslušenství
- Možnost objednání verze DGD800Z bez kufru, akumulátorů, nabíječky a příslušenství

Akumulátor	Li-ion 18V / 5,0 Ah
Upínací pouzdro	Ø 6 mm
Bruný nástroj max.	Ø 38 mm
Otáčky naprázdno	25000 min ⁻¹
Hmotnost	2,0 kg
Rozměry d × š × v	400 × 79 × 118 mm

Start wireless systém

Systém bezdrátového připojení aku strojů pro automatický start odsávání.



Nyní je možné spustit akumulátorový vysavač pomocí připojených akumulátorových strojů prostřednictvím našeho nově vyvinutého bezdrátového systému AWS.



Systém AWS zajišťuje propojení strojů pomocí Bluetooth

Ochranná známka Bluetooth a logo jsou ochrannými známkami ve vlastnictví společnosti Bluetooth SIG, Inc. a jakékoli používání těchto značek společnosti Makita podléhá licenci. Ostatní ochranné známky a obchodní názvy patří jejich příslušným vlastníkům.



ADT

Automatická elektronická regulace otáček podle zatížení

Tato funkce umožňuje automatickou regulaci otáček stroje podle jeho aktuálního zatížení. Elektronika sama vyhodnotí úroveň zatížení a automaticky nastaví počet otáček. Díky této funkci je zaručena optimální spotřeba energie bez zbytečného plýtvání. Funkce ADT tak umožňuje prodloužení práce na jedno nabití akumulátoru až o 50 %.

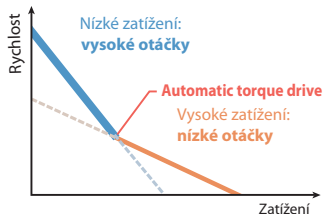

AFT

Automatické zastavení stroje v případě náhlé změny otáček

Tato funkce umožňuje automatické okamžité zastavení stroje v případě náhlé změny otáček. Elektronika dokáže vyhodnotit rizikovou změnu a zastaví chod stroje. Tato funkce výrazně zvyšuje bezpečnost práce v případě, že dojde k nečekaným potížím – například zpětný ráz úhlové brusky nebo řetězové pily.

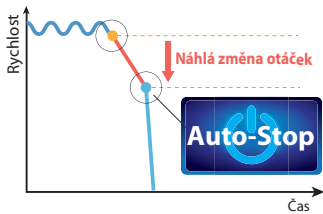

BL MOTOR

Nové funkce bezuhlíkových motorů

Nové speciální bezuhlíkové motory umožňují použití dalších funkcí, které zaručují podhodnou a hlavně bezpečnou práci s našimi se stroji Makita.



Motorová brzda

Tato funkce umožňuje rychlé zastavení otáček kotouče. Zvyšuje tak bezpečnost, ale zejména produktivitu práce.

Aku úhlová bruska s regulací

| DGA514ZJU | Bez aku a nabíječky |



Aku úhlová bruska s regulací

| DGA511RFJ | 2x aku 3,0 Ah |



Aku úhlová bruska

| DGA506RTJ | 2x aku 5,0 Ah



Aku úhlová bruska

| DGA504RTJ | 2x aku 5,0 Ah |



Aku úhlová bruska

| DGA504ZX1 | Bez aku a nabíječky |



Aku úhlová bruska

| DGA452RTJ | 2x aku 5,0 Ah |



DGA514ZJU

- Aku úhlová bruska s regulací otáček Li-ion 18 V
- Technologie XPT umožňující použití v prostředí se zvýšenou prašností nebo vlhkostí
- Silný a spolehlivý bezuhlíkový motor umožňující delší použití na jedno nabití akumulátoru
- Technologie AWS – možnost připojení aku vysavače DVC864LZ přes BlueTooth a automatické spuštění odsávání v případě zapnutí stroje

SOUČÁST DODÁVKY	OBJ. Č.
Systainer Makpac	821551-8
Vložka systaineru	839252-4
Kryt kotouče	123145-8
Boční rukojeť	158237-4
Vnitřní šroub	224415-9
Matice	224554-5
Klíč k úhlové brusce	782423-1
Jednotka BlueTooth	198900-7

DGA511RFJ

- Aku úhlová bruska s regulací otáček Li-ion 18 V
- Technologie XPT umožňující použití v prostředí se zvýšenou prašností nebo vlhkostí
- Nový spolehlivý bezuhlíkový motor umožňující delší použití na jedno nabití akumulátoru

SOUČÁST DODÁVKY	OBJ. Č.
Systainer Makpac	821551-8
Vložka systaineru	838175-3
2 x akumulátor BL1830B	197600-6
Rychlonabíječka DC18RC	195584-2
Kryt kotouče	123145-8
Boční rukojeť	158237-4
Vnitřní šroub	224415-9
Matice	224554-5
Klíč k úhlové brusce	782423-1

DGA506RTJ

- Technologie XPT umožňující použití v prostředí se zvýšenou prašností nebo vlhkostí
- Nový spolehlivý bezuhlíkový motor umožňující delší použití na jedno nabití akumulátoru
- Elektronická kontrola otáček stroje podle zatížení

SOUČÁST DODÁVKY	OBJ. Č.
Systainer MAKPC	821551-8
Vložka systaineru	838175-3
2x akumulátoru BL1850	196672-8
Nabíječka DC18RC	195584-2
Kryt kotouče	123145-8
Boční rukojeť	158237-4
Vnitřní šroub	224415-9
Matice	224554-5
Klíč k úhlové brusce	782423-1

DGA504RTJ

- Technologie XPT umožňující použití v prostředí se zvýšenou prašností nebo vlhkostí
- Nový spolehlivý bezuhlíkový motor umožňující delší použití na jedno nabití akumulátoru
- Elektronická kontrola otáček stroje podle zatížení

SOUČÁST DODÁVKY	OBJ. Č.
Systainer MAKPC	821551-8
Vložka systaineru	838175-3
2x akumulátoru BL1850	196672-8
Nabíječka DC18RC	195584-2
Kryt kotouče	123145-8
Boční rukojeť	158237-4
Vnitřní šroub	224415-9
Matice	224554-5
Klíč k úhlové brusce	782423-1

DGA504ZX1

- Technologie XPT umožňující použití v prostředí se zvýšenou prašností nebo vlhkostí
- Nový spolehlivý bezuhlíkový motor umožňující delší použití na jedno nabití akumulátoru
- Elektronická kontrola otáček stroje podle zatížení

SOUČÁST DODÁVKY	OBJ. Č.
Kryt kotouče	123145-8
Boční rukojeť	158237-4
Vnitřní šroub	224415-9
Matice	224554-5
Klíč k úhlové brusce	782423-1
Sada kotoučů – 5 ks	B-45733

DGA452RTJ

- Li-ion akumulátor se systémem optimálního dobíjení MAKSTAR
- Doba nabíjení 45 minut pro Li-ion akumulátor s kapacitou 5,0 Ah
- Elektronická kontrola optimálního zatížení stroje

SOUČÁST DODÁVKY	OBJ. Č.
Systainer Makpac	821550-0
Vložka systaineru	837632-8
2x akumulátoru BL1850	197280-8
Nabíječka DC18RC	195584-2
Ochranný kryt	123098-1
Boční rukojeť	153489-2
Upínací příruba	224415-9
Přírubová matice	224554-5
Klíč s čelním otvorem	782423-1

Li-ion Ah 6,0 5,0 4,0 3,0 2,0 1,5 440

- Technologie ADT – automatické elektronické nastavení počtu otáček podle aktuálních pracovních podmínek
- Elektronická bezpečnostní brzda AFT
- Pozvolný rozběh stroje
- Funkce Antirestart
- Doběhová brzda kotouče
- Signalizace přetížení stroje
- Snadné uchopení, dokonalé vyvážení brusky
- Dodávka bez akumulátoru a rychlonabíječky

Akumulátor	Li-ion 18 V
Otáčky naprázdno	3000–8500 min ⁻¹
Brusný kotouč	Ø 125 mm
Velikost vřetene	M14 x 2
Hmotnost	2,3 kg
Rozměry d x š x v	382 x 140 x 151 mm

Li-ion Ah 6,0 5,0 4,0 3,0 2,0 1,5 440

- Možnost regulace otáček 3000–8500 min⁻¹
- Elektronická regulace otáček stroje podle zatížení ADT
- Zastavení stroje v případě blokace nástroje – AFT
- Pozvolný rozběh, doběhová brzda kotouče
- Li-ion akumulátor se systémem optimálního dobíjení MAKSTAR
- Snadné uchopení, malý obvod krytu motoru
- Možnost objednání verze DGA511Z bez akumulátorů a nabíječky

Akumulátor	Li-ion 18 V / 3,0 Ah
Otáčky naprázdno	3000–8500 min ⁻¹
Brusný kotouč	Ø 125 mm
Velikost vřetene	M14 x 2
Hmotnost	2,8 kg
Rozměry d x š x v	368 x 140 x 151 mm

Li-ion Ah 6,0 5,0 4,0 3,0 2,0 1,5

- Zastavení stroje v případě blokace nástroje
- Doběhová brzda kotouče
- Li-ion akumulátor se systémem optimálního dobíjení MAKSTAR
- Elektronický omezovač proudu s výstražnou kontrolkou umožňuje práci s regulací zátěže motoru
- Funkce ANTIRESTART s výstražnou kontrolkou
- Snadné uchopení, malý obvod krytu motoru
- Součástí dodávky jsou 2 akumulátory BL1850, rychlonabíječka a systainer
- Možnost objednání verze DGA506Z bez kufru, akumulátorů a nabíječky

Akumulátor	Li-ion 2x 18 V / 5,0 Ah
Otáčky naprázdno	8500 min ⁻¹
Průměr kotouče	Ø 125 mm
Velikost vřetene	M14 x 2
Hmotnost	2,5 kg
Rozměry d x š x v	362 x 140 x 145 mm

Li-ion Ah 6,0 5,0 4,0 3,0 2,0 1,5

- Signalizace stavu nabití akumulátoru
- Li-ion akumulátor se systémem optimálního dobíjení MAKSTAR
- Elektronický omezovač proudu s výstražnou kontrolkou umožňuje práci s regulací zátěže motoru
- Funkce ANTIRESTART s výstražnou kontrolkou
- Snadné uchopení, malý obvod krytu motoru
- Součástí dodávky jsou 2 akumulátory BL1850, rychlonabíječka a systainer
- Možnost objednání verze DGA504Z bez kufru, akumulátorů a nabíječky

Akumulátor	Li-ion 18 V / 5,0 Ah
Otáčky naprázdno	8500 min ⁻¹
Průměr kotouče	Ø 125 mm
Žávit vřetene	M14 x 2
Hmotnost	2,5 kg
Rozměry d x š x v	362 x 140 x 145 mm

Li-ion Ah 6,0 5,0 4,0 3,0 2,0 1,5

- Signalizace stavu nabití akumulátoru
- Li-ion akumulátor se systémem optimálního dobíjení MAKSTAR
- Elektronický omezovač proudu s výstražnou kontrolkou umožňuje práci s regulací zátěže motoru
- Funkce ANTIRESTART s výstražnou kontrolkou
- Snadné uchopení, malý obvod krytu motoru
- Dodávka bez akumulátorů a nabíječky
- Součástí dodávky je sada příslušenství

Akumulátor	Li-ion 18 V
Otáčky naprázdno	8500 min ⁻¹
Průměr kotouče	Ø 125 mm
Žávit vřetene	M14 x 2
Hmotnost	1,9 kg
Rozměry d x š x v	362 x 140 x 145 mm

Li-ion Ah 6,0 5,0 4,0 3,0 2,0 1,5 430

- Antirestart funkce
- Signalizace nízkého nabití akumulátoru
- Ergonomicky tvarovaná pogumovaná rukojeť pro pohodlnou práci
- Elektronická ochrana akumulátoru
- Součástí dodávky jsou dva akumulátory, nabíječka a kufr
- Možnost objednání verze DGA452Z bez kufru, akumulátorů a nabíječky

Akumulátor	Li-ion 18 V / 5,0 Ah
Otáčky naprázdno	10000 min ⁻¹
Průměr kotouče	Ø 115 mm
Žávit vřetene	M14 x 2
Hmotnost	2,3 kg
Rozměry d x š x v	317 x 129 x 126 mm

Aku excentrická bruska

| DBO180RTJ | 2x aku 5,0 Ah |



18V

DBO180RTJ

- Li-ion akumulátor se systémem optimálního dobíjení MAKSTAR
- Doba nabíjení 22 minut pro Li-ion akumulátor s kapacitou 5,0 Ah
- Možnost nastavení 3 rychlostí
- Možnost nastavení úhlu odsávání
- Uchycení brusného papíru pomocí suchého zipu
- Pogumovaná rukojeť pro pohodlnou práci

SOUČÁSTI DODÁVKY	OBJ. Č.
Papírový sáček + box	135246-0
Busný papír	
Nabíječka DC18RC	195584-2
2x akumulátor BL1850	197280-8
Systainer Makpac	821550-0
Vložka systaineru	837809-5

Aku Multi Tool

| DTM51RTJX4 | 2x aku 5,0 Ah |



18V

DTM51RTJX4

SOUČÁSTI DODÁVKY	OBJ. Č.
Systainer Makpac	821551-8
Vložka systaineru	837671-8
2x akumulátor BL1850B	197280-8
Nabíječka DC18RC	195584-2
Sada na odsávání prachu	196765-1
Brusná deska DELTA	B-21537
Pilový kotouč 85mm TMA006	B-21325
3 ks pilového kotouče na dřevo 10 mm TMA014	B-21406
Pilový kotouč na kov a dřevo 28mm TMA009	B-21353
Adaptér pro nástroje FEIN	196272-4
Inbusový klíč 5 mm	783233-9
Box na příslušenství	196058-6
10 ks brusných papírů K60, K100, K150	

Aku Multi Tool

| DTM51RFJX1 | 2x aku 3,0 Ah |



18V

DTM51RFJX1

- Univerzální stroj pro širokou škálu použití – řezání různých materiálů, broušení, odstraňování barev, nátěrů, vrstev různých materiálů atd.
- Jednoduchá výměna nástroje
- Celorozsahová elektronika pro ideální chod stroje při zatížení

SOUČÁSTI DODÁVKY	OBJ. Č.
Systainer Makpac	821549-5
Vložka systaineru	837671-8
2 x akumulátor BL1830	194204-5
Nabíječka DC18RC	195584-2
Brusná deska DELTA	B-21537
Pilový kotouč 85mm TMA006	B-21325
Pilový kotouč na kov a dřevo 28mm TMA009	B-21353
Adaptér pro nástroje FEIN	196272-4
Inbusový klíč 5 mm	783233-9
Adaptér odsávání	195965-0

Aku pokosová pila

| DLS713RTJ | 2x aku 5,0 Ah |



18V

DLS713RTJ

- Li-ion akumulátor se systémem optimálního dobíjení MAKSTAR
- Doba nabíjení 22 minut pro Li-ion akumulátor s kapacitou 5,0 Ah
- Dvojitě kluzné vedení
- Možnost nastavení základové desky 47° vlevo, 57° vpravo

SOUČÁSTI DODÁVKY	OBJ. Č.
Svorka	122571-8
Prachový vak	122523-9
Pravítko	762001-3
Držák	322312-4
Klíč	782223-9
Pilový kotouč 190 x 20 x 40T	
Nabíječka DC18RC	195584-2
2x akumulátor BL1850	197280-8

Aku pokosová pila

| DLS600Z | Bez aku a nabíječky |



18V

DLS600Z

- Lehká a kompaktní aku pokosová pila
- Technologie velmi přesných hlubokých řezů DXT
- Silný a spolehlivý bezuhlíkový motor umožňující delší použití na jedno nabití akumulátoru

SOUČÁSTI DODÁVKY	OBJ. Č.
Vodorovná svorka	122940-3
Prachový vak	122884-7
Odsávací adaptér	762001-3
Prodloužení	126695-2
Klíč	783208-8
Klíč	782203-8
Pilový kotouč 165 x 20 64Z	195584-2

Aku okružní pila

| DHS680RTJ | 2x aku 5,0 Ah |



18V

DHS680RTJ

- Lehká a kompaktní okružní pila
- Silný a spolehlivý bezuhlíkový motor
- Elektronická ochrana akumulátoru proti přetížení
- Maximální řezný výkon 57 mm

SOUČÁSTI DODÁVKY	OBJ. Č.
Systainer MAKPAC	821551-8
Vložka systaineru	838182-6
2x akumulátor BL1850	196672-8
Nabíječka DC18RC	195584-2
Pilový kotouč	1 ks
Vodítko	164095-8
Odsávací adaptér	196961-1
Klíč	783203-8

Li-ion Ah 6,0 5,0 4,0 3,0 2,0 1,5

- Odkládací patka pro ochranu nože
- Elektronická ochrana akumulátoru
- Součástí dodávky jsou dva akumulátory, nabíječka, kufr a příslušenství
- Možnost objednání verze **DBO180Z** bez kufra, akumulátorů, nabíječky a příslušenství

Akumulátor	Li-ion 18V / 5,0 Ah
Otáčky naprázdno	7000 / 9500 / 11000 min ⁻¹
Počet úderů za minutu	14000 / 19000 / 22000 min ⁻¹
Excentrický zdvih	2,8 mm
Průměr základny	123 mm
Hmotnost	1,7 kg
Rozměry d x š x v	175 x 123 x 153 mm

Li-ion Ah 6,0 5,0 4,0 3,0 2,0 1,5

- Univerzální stroj pro širokou škálu použití – řezání různých materiálů, broušení, odstraňování barev, nátěrů, vrstev různých materiálů atd.
- Jednoduchá výměna nástroje
- Celorozsahová elektronika pro ideální chod stroje při zatížení
- Možnost regulace počtu kmitů
- Pozvolný rozběh
- Úhel výkvy 3,2°
- Součástí dodávky jsou 2 akumulátory BL1830, rychlonabíječka a kufr
- Možnost objednání verze **DTM51Z** bez příslušenství, akumulátorů a nabíječky

Akumulátor	Li-ion 18V / 5,0 Ah
Počet zdvihů	6000–20000 min ⁻¹
Úhel kmitu	3,2°
Hmotnost	2,2 kg
Rozměry d x š x v	340 x 80 x 122 mm

Li-ion Ah 6,0 5,0 4,0 3,0 2,0 1,5

- Možnost regulace počtu kmitů
- Pozvolný rozběh
- Úhel výkvy 3,2°
- Součástí dodávky jsou 2 akumulátory BL1830, rychlonabíječka a kufr
- Možnost objednání verze **DTM51Z** bez příslušenství, akumulátorů a nabíječky

Akumulátor	Li-ion 18V / 3,0 Ah
Počet zdvihů	6000–20000 min ⁻¹
Úhel kmitu	3,2°
Hmotnost	2,2 kg
Rozměry d x š x v	340 x 80 x 122 mm

Li-ion Ah 6,0 5,0 4,0 3,0 2,0 1,5

- Úkosové řezy nastavitelné do 45° vlevo, 5° vpravo
- Pogumovaná rukojeť pro pohodlnou práci
- Elektronická ochrana akumulátoru
- Součástí dodávky jsou dva akumulátory, nabíječka a kufr
- Možnost objednání verze **DLS713Z** bez kufra, akumulátorů a nabíječky

Akumulátor	Li-ion 18V / 5,0 Ah
Otáčky naprázdno	2200 min ⁻¹
Řezný výkon při 90° / 45°	52 x 212 / 52 x 300 mm
Pilový kotouč	Ø 190 mm
Otvor pilového kotouče	Ø 20 mm
Hmotnost	12,7 kg
Rozměry d x š x v	655 x 430 x 454 mm

Li-ion Ah 6,0 5,0 4,0 3,0 2,0 1,5

- Technologie ADT - automatické elektronické nastavení počtu otáček podle aktuálních pracovních podmínek Laserová ryska linie řezu
- Pokosový úhel 52° vlevo, 52° vpravo
- Úkosový úhel 45° vlevo, 45° vpravo
- Indikátor stavu nabití akumulátoru
- Maximální řezný výkon 46 x 92 mm
- Dodávka bez akumulátorů a nabíječky

Akumulátor	Li-ion 18V
Otáčky naprázdno	5000 min ⁻¹
Řezný výkon při 90° / 45°	46 x 92 / 46 x 65 mm
Pilový kotouč	165 mm
Otvor pilového kotouče	20 mm
Hmotnost	6,3 kg
Rozměry d x š x v	340 x 400 x 440 mm

Li-ion Ah 6,0 5,0 4,0 3,0 2,0 1,5

- Elektronická motorová brzda a pogumovaná vodící rukojeť umožňují pohodlnou a bezpečnou práci
- Možnost nastavení úkosu 0 – 45°
- Osvětlení a ofukování pracovní plochy
- Možnost připojení k vodící liště pomocí adaptéru 196953-0
- Součástí dodávky jsou dva akumulátory, nabíječka a systainer
- Možnost objednání verze **DHS680Z** bez akumulátorů a nabíječky

Akumulátor	Li-ion 18V / 5,0 Ah
Otáčky naprázdno	5000 min ⁻¹
Řezný výkon při 45° / 90°	41 / 57 mm
Pilový kotouč	Ø 165 mm
Otvor pilového kotouče	Ø 20 mm
Hmotnost	3,3 kg
Rozměry d x š x v	350 x 170 x 238 mm

Akumulátorové stroje

Aku okružní pila

DHS660RTJ | 2x aku 5,0 Ah | novinka



18V

DHS660RTJ

- Silná aku okružní pila Li-ion 18 V
- Silný a spolehlivý bezuhlíkový motor umožňující delší použití na jedno nabití akumulátoru
- Technologie ADT – automatické elektronické nastavení počtu otáček podle aktuálních pracovních podmínek

SOUČÁST DODÁVKY	OBJ. Č.
Systainer Makpac	821551-8
Vložka systaineru	839752-4
2 ks akumulátoru BL1850B	1947280-8
Nabíječka DC18RC	195584-2
Pilový kotouč	B-62979
Odsávací adaptér	199230-9
Paralelní doraz	164095-8
Imbusový klíč 5 mm	783203-8

Li-ion Ah 6,0 5,0 4,0 3,0 2,0 1,5

- Elektronická brzda doběhu kotouče
- Pozvolný rozběh stroje
- Doběhová brzda kotouče
- Kompaktní tvar, dokonalé vyvážení stroje
- LED osvětlení pracovní plochy
- Ofukování linie řezu
- Možnost připojení k vodící liště pomocí adaptéru 199232-5
- Možnost objednání verze DHS660Z bez akumulátoru a nabíječky

Akumulátor	Li-ion 18 V / 5,0 Ah
Otáčky naprázdno	5000 min ⁻¹
Rezný výkon při 90° / 50°	57 / 37 mm
Pilový kotouč	Ø 165 mm
Otvor pilového kotouče	Ø 20 mm
Hmotnost	3,2 kg
Rozměry d x š x v	270 x 186 x 250 mm

Příklepové vrtní / sekání

Příklepové vrtní / vrtní/míchání

Aku okružní pila

DHS661RTJ | 2x aku 5,0 Ah | novinka



18V

DHS661RTJ

- Silná aku okružní pila Li-ion 18 V
- Technologie AWS – možnost připojení aku vysavače DVC864 přes Bluetooth a automatické spuštění odsávání v případě zapnutí stroje
- Silný a spolehlivý bezuhlíkový motor umožňující delší použití na jedno nabití akumulátoru
- Kompaktní tvar, dokonalé vyvážení stroje

SOUČÁST DODÁVKY	OBJ. Č.
Systainer Makpac	821551-8
Vložka systaineru	839752-4
2 ks akumulátoru BL1850B	1947280-8
Nabíječka DC18RC	195584-2
Pilový kotouč	B-62979
Odsávací adaptér	199230-9
Paralelní doraz	164095-8
Imbusový klíč 5 mm	783203-8
Jednotka Bluetooth	19800-7

Li-ion Ah 6,0 5,0 4,0 3,0 2,0 1,5

- Technologie ADT – automatické elektronické nastavení počtu otáček podle aktuálních pracovních podmínek
- Elektronická brzda doběhu kotouče
- Pozvolný rozběh stroje
- Doběhová brzda kotouče
- LED osvětlení pracovní plochy
- Ofukování linie řezu
- Možnost připojení k vodící liště pomocí adaptéru 199232-5
- Možnost objednání verze DHS661Z bez akumulátoru a nabíječky

Akumulátor	Li-ion 18 V / 5,0 Ah
Otáčky naprázdno	5000 min ⁻¹
Rezný výkon při 90° / 50°	57 / 37 mm
Pilový kotouč	Ø 165 mm
Otvor pilového kotouče	Ø 20 mm
Hmotnost	3,2 kg
Rozměry d x š x v	270 x 186 x 250 mm

Šroubování / utahování

Nůžky na plech / proštrňovače

Aku ruční kotoučová pila

DHS630RTJ | 2x aku 5,0 Ah



18V

DHS630RTJ

- Li-ion akumulátor se systémem optimálního dobíjení MAKSTAR
- Doba nabíjení 22 minut pro Li-ion akumulátor s kapacitou 5,0 Ah
- Možnost nastavení úkosu do 45°
- Motorová brzda

SOUČÁST DODÁVKY	OBJ. Č.
Systainer Makpac	821552-6
Vložka systaineru	837635-2
2x akumulátor BL1850	197280-8
Nabíječka DC18RC	195584-2
Pilový kotouč	B-09167
Odsávací adaptér	A-47444
Paralelní doraz	164095-8
Imbusový klíč 5 mm	783203-8

Li-ion Ah 6,0 5,0 4,0 3,0 2,0 1,5

- Ergonomicky tvarovaná pogumovaná rukojeť pro pohodlnou práci
- LED osvětlení a ofukování pracovní plochy
- Elektronická ochrana akumulátoru
- Součástí dodávky jsou dva akumulátory, nabíječka a kufr
- Možnost objednání verze DHS630Z bez kufru, akumulátorů a nabíječky

Akumulátor	Li-ion 18 V / 5,0 Ah
Otáčky naprázdno	3100 min ⁻¹
Rezný výkon při 45° / 90°	46 / 66 mm
Pilový kotouč	Ø 165 mm
Otvor pilového kotouče	Ø 20 mm
Hmotnost	3,5 kg
Rozměry d x š x v	346 x 220 x 247 mm

Uhlivé brusky

Hoblinky, frézy

Aku ruční kotoučová pila

DSS610RTJ | 2x aku 5,0 Ah



18V

DSS610RTJ

- Li-ion akumulátor se systémem optimálního dobíjení MAKSTAR
- Doba nabíjení 22 minut pro Li-ion akumulátor s kapacitou 5,0 Ah
- Možnost nastavení úkosu až do 50°
- Motorová brzda

SOUČÁST DODÁVKY	OBJ. Č.
Systainer Makpac	821552-6
Vložka systaineru	837642-5
2x akumulátor BL1850	197280-8
Nabíječka DC18RC	195584-2
Pilový kotouč z tvrdokovu	B-09173
Odsávací adaptér	419283-5
Paralelní doraz	164095-8

Li-ion Ah 6,0 5,0 4,0 3,0 2,0 1,5

- Ergonomicky tvarovaná pogumovaná rukojeť pro pohodlnou práci
- LED osvětlení pracovní plochy
- Elektronická ochrana akumulátoru
- Součástí dodávky jsou dva akumulátory, nabíječka a kufr
- Možnost objednání verze DSS610Z bez kufru, akumulátorů a nabíječky

Akumulátor	Li-ion 18 V / 5,0 Ah
Otáčky naprázdno	3700 min ⁻¹
Hloubka řezu při 90° / 45°	57 / 40 mm
Pilový kotouč	Ø 165 mm
Vrtání pilového kotouče	20 mm
Hmotnost	3,5 kg
Rozměry d x š x v	347 x 202 x 228 mm

Pily

Vzduchové nářadí

Aku pila ocaska

DJR187RTE | 2x aku 5,0 Ah



18V

DJR187RTE

- Nové konstrukční řešení výrazně zvyšuje rychlost řezu
- Výrazně zvýšená odolnost stroje
- Technologie XPT umožňující použití v prostředí se zvýšenou prašností nebo vlhkostí
- Spolehlivý bezuhlíkový motor umožňující delší použití na jedno nabití akumulátoru
- Dvě rychlosti řezu

SOUČÁST DODÁVKY	OBJ. Č.
Transportní kufr	821620-5
2x akumulátor BL1850	196672-8
Nabíječka DC18RC	195584-2

Li-ion Ah 6,0 5,0 4,0 3,0 2,0 1,5

- LED osvětlení pracovní plochy s funkcí dosvitu
- Elektronický vypínač, motorová brzda
- Beznastrojové upnutí plátku a nastavení patky
- Ergonomicky tvarovaná pogumovaná rukojeť
- Součástí dodávky jsou dva akumulátory, rychlonabíječka a systainer
- Možnost objednání verze DJR187Z bez akumulátorů a nabíječky

Akumulátor	Li-ion 2x 18 V / 3,0 Ah
Počet úderů za minutu	0-2300 / 0-3000 min ⁻¹
Rezný výkon dřevo / trubka	Ø 255 / 130 mm
Výška zdvihu	32 mm
Hmotnost	3,4 kg
Rozměry d x š x v	439 x 83 x 231 mm

Vysavače

Zahradní technika

Aku pila ocaska

DJR186RTE | 2x aku 5,0 Ah



18V

DJR186RTE

- Nové konstrukční řešení výrazně zvyšuje rychlost řezu
- Výrazně zvýšená odolnost stroje
- Technologie XPT umožňující použití v prostředí se zvýšenou prašností nebo vlhkostí
- LED osvětlení pracovní plochy s funkcí dosvitu

SOUČÁST DODÁVKY	OBJ. Č.
Transportní kufr	821620-5
2x akumulátor BL1850	196672-8
Nabíječka DC18RC	195584-2

Li-ion Ah 5,0 4,0 3,0 2,0 1,5

- Elektronický vypínač, motorová brzda
- Beznastrojové upnutí plátku
- Ergonomicky tvarovaná pogumovaná rukojeť
- Součástí dodávky jsou dva akumulátory, rychlonabíječka a systainer
- Možnost objednání verze DJR186Z bez akumulátorů a nabíječky

Akumulátor	Li-ion 2x 18 V / 5,0 Ah
Počet úderů za minutu	0-2800 min ⁻¹
Rezný výkon dřevo / trubka	Ø 255 / 130 mm
Výška zdvihu	32 mm
Hmotnost	3,5 kg
Rozměry d x š x v	486 x 81 x 223 mm

Ukládací systémy

Uhliky / Vibration a hluk

Aku pila oscaka

| DJR188RTJ | 2x aku 5,0 Ah



BL
MOTOR



18V

DJR188RTJ

- Lehká a kompaktní aku pila oscaka
- Kompaktní tvar pro pohodlnější ovládání stroje
- Technologie XPT umožňující použití v prostředí se zvýšenou prašností nebo vlhkostí
- Spolehlivý bezuhlíkový motor umožňující delší použití na jedno nabití akumulátoru

SOUČÁST DODÁVKY	OBJ. Č.
Systainer Makpac	821551-8
Vložka systaineru	839458-4
2 ks akumulátoru BL1850	197280-8
Nabíječka DC18RC	195584-2

Aku pila oscaka

| DJR183RTE | 2x aku 5,0 Ah



18V

DJR183RTE

- Velmi lehká univerzální aku pila
- Beznastrojová výměna pilového listu pro pily oscaky s možností nastavení
- vedicí patky
- Ochrana proti přetížení

SOUČÁST DODÁVKY	OBJ. Č.
Transportní kufr	821586-9
2 ks akumulátoru BL1850B	197280-8
Rychlonabíječka DC18RC	195584-2
Inbusový klíč 3 mm	783201-2

Aku přímočará pila

| DJV181RTJ | 2x aku 5,0 Ah



18V

DJV181RTJ

- Nový spolehlivý bezuhlíkový motor umožňující delší použití na jedno nabití akumulátoru
- Doba nabíjení 45 minut pro Li-ion akumulátor s kapacitou 5,0 Ah
- Pozvolný start umožňuje velmi přesnou práci
- Možnost použití vypínače z obou stran stroje
- Nastavitelná rychlost řezání
- Beznastrojová výměna pilového listu

SOUČÁST DODÁVKY	OBJ. Č.
Systainer MAKPAC	821551-8
Vložka systaineru	838789-5
2x akumulátoru BL1850	197280-8
Nabíječka DC18RC	195584-2
Průhledná deska	415524-7
Odsávací adaptér	126331-0
Klíč	783202-0

Aku přímočará pila

DJV182Z



18V

DJV182Z

- Nový spolehlivý bezuhlíkový motor umožňující delší použití na jedno nabití akumulátoru
- Pozvolný start umožňuje velmi přesnou práci
- Možnost použití vypínače z obou stran stroje
- Nastavitelná rychlost řezání
- Beznastrojová výměna pilového listu

SOUČÁST DODÁVKY	OBJ. Č.
Pilky B10, B-22, BR-13	821551-8
Průhledná deska	415524-7
Odsávací adaptér	126331-0
Klíč	783202-0

Aku přímočará pila

| DJV180Z | Bez aku a nabíječky



18V

DJV180Z

- Li-ion akumulátor se systémem optimálního dobíjení MAKSTAR
- Doba nabíjení 22 minut pro Li-ion akumulátor s kapacitou 5,0 Ah
- Regulovatelný počet zdvihů
- Elektronický vypínač, motorová brzda
- Beznastrojová výměna pilek

SOUČÁST DODÁVKY	Obj. č.
Odsávací hrdlo	417853-4
Šestihránný čípkový klíč 4	783202-0
Sada pilových listů po 2 ks	B10, BR13, B22

Aku pila na sádrokarton

| DSD180Z | Bez aku a nabíječky



18V

DSD180Z

- Dokonale vyvážený stroj pro pohodlnou práci
- Velmi rychlé přímé řezy v sádrokartonu
- Možnost nastavení hloubky řezy
- Speciální plátky na sádrokarton a dřevo
- Elektronický vypínač

SOUČÁST DODÁVKY	OBJ. Č.
Kryt základny	456624-4
Kryt plátku	456632-5
Inbusový klíč 3 mm	783201-2
Pilový plátek na sádrokarton	B-49719

Li-ion Ah 5,0 4,0 3,0 2,0 1,5

- Elektronická kontrola zatížení stroje
- Motorová brzda
- Beznastrojová výměna pilek
- Ergonomicky tvarovaná pogumovaná rukojeť
- LED osvětlení pracovní plochy
- Možnost objednání verze DJR188Z bez akumulátoru a nabíječky

Akumulátor	Li-ion 18 V / 5,0 Ah
Počet úderů za minutu	0–3000 min ⁻¹
Rezný výkon dřevo / trubka	Ø 255 / 130 mm
Výška zdvihů	32 mm
Hmotnost	2,9 kg
Rozměry d × š × v	316 × 81 × 219 mm

Li-ion Ah 5,0 4,0 3,0 2,0 1,5

- Možnost volby vypínače
- Ergonomicky tvarovaná pogumovaná rukojeť
- LED osvětlení pracovní plochy s funkcí dosvit
- Možnost objednání verze DJR183Z bez akumulátoru a nabíječky

Akumulátor	Li-ion 18 V / 5,0 Ah
Počet úderů za minutu	0–3000 min ⁻¹
Rezný výkon dřevo / trubka	Ø 50 / 50 mm
Výška zdvihů	13 mm
Hmotnost	1,7 kg
Rozměry d × š × v	398 × 81 × 220 mm

Li-ion Ah 6,0 5,0 4,0 3,0 2,0 1,5

- Elektrická brzda a bezpečnostní vypínač
- Možnost nastavení 4 stupňů předkyvu
- LED osvětlení pracovní plochy
- Možnost připojení k vysavači
- Připojení vodící lišty je možné pomocí adaptéru 193517-1
- Součástí dodávky jsou dva akumulátory, nabíječka a systainer
- Možnost objednání verze DJV181Z bez kufru, akumulátorů a nabíječky

Akumulátor	Li-ion 18 V / 5,0 Ah
Počet zdvihů při volnoběhu	800–3500 min ⁻¹
Výška zdvihů	26 mm
Předkyv	4stupňový
Rezný výkon do ocele / hliník / dřeva	10 / 20 / 135mm
Hmotnost	2,5 kg
Rozměry d × š × v	298 × 77 × 189 mm

Li-ion Ah 6,0 5,0 4,0 3,0 2,0 1,5

- Elektrická brzda a bezpečnostní vypínač
- Možnost nastavení 4 stupňů předkyvu
- LED osvětlení pracovní plochy
- Možnost připojení k vysavači
- Připojení vodící lišty je možné pomocí adaptéru 193517-1
- Dodávka bez akumulátoru a nabíječky

Akumulátor	Li-on 18 V
Počet zdvihů při volnoběhu	800–3500 min ⁻¹
Výška zdvihů	26 mm
Předkyv	4stupňový
Rezný výkon do ocele / hliník / dřeva	10 / 20 / 135mm
Hmotnost	2,6 kg
Rozměry d × š × v	298 × 77 × 208 mm

Li-ion Ah 6,0 5,0 4,0 3,0 2,0 1,5

- 4 stupňový předkyv, oboustranně naklonitelná deska o 45°
- Ergonomicky tvarovaná pogumovaná rukojeť pro pohodlnou práci
- Elektronická ochrana akumulátoru
- Součástí dodávky jsou dva akumulátory, nabíječka a kufr
- Dodávka bez akumulátorů a nabíječky

Akumulátor	Li-on 18 V / 5,0 Ah
Počet zdvihů při volnoběhu	0–2600 min ⁻¹
Výška zdvihů	26 mm
Předkyv	4stupňový
Rezný výkon do kovu / dřeva	10 / 135 mm
Hmotnost	2,8 kg
Rozměry d × š × v	257 × 73 × 208 mm

Li-ion Ah 6,0 5,0 4,0 3,0 2,0 1,5

- Nádobu na prach uzpůsobenou práci nad hlavou
- Možnost připojení externího odsávání
- Osvětlení pracovní plochy
- Indikátor stavu nabití akumulátoru
- Dodávka bez kufru, akumulátoru a nabíječky

Akumulátor	Li-on 18 V
Počet úderů za minutu	0–6000 min ⁻¹
Rezný výkon dřevo / sádrokarton	15 / 30 mm
Výška zdvihů	6 mm
Hmotnost	1,7 kg
Rozměry d × š × v	258 × 79 × 279 mm

Akumulátorové stroje

Aku hoblík

| DKP180RTJ | 2× aku 5,0 Ah |



18V

DKP180RTJ

- Li-ion akumulátor se systémem optimálního dobíjení MAKSTAR
- Doba nabíjení 45 minut pro Li-ion akumulátor s kapacitou 5,0 Ah
- Pohodlné a přesné nastavení hloubky
- Držák konzoly z odolného hliníkového odlitku
- Pogumovaná rukojeť pro pohodlnou práci

SOUČÁST DODÁVKY	OBJ. Č.
Klíč SW9	782209-3
Paralelní doraz	165581-2
Šroub M5 × 10	265785-7
Šablona	123062-2
2× akumulátor BL1850	197280-8
Nabíječka DC18RC	195584-2
Systainer Makpac	821551-8
Vložka systaineru	837808-7

Li-ion Ah 6,0 5,0 4,0 3,0 2,0 1,5

- Odkládací patka pro ochranu nože
- Elektronická ochrana akumulátoru
- Součástí dodávky jsou dva akumulátory, nabíječka, kufr a příslušenství
- Možnost objednání verze DKP180Z bez kufra, akumulátorů, nabíječky a příslušenství

Akumulátor	Li-ion 18 V / 5,0 Ah
Otáčky naprázdno	15000 min ⁻¹
Šířka hoblování	82 mm
Hloubka hoblování / plátování	0–2 / 0–9 mm
Hmotnost	3,4 kg
Rozměry d × š × v	333 × 157 × 160 mm

Příklepové vrtání / sekání

Aku šterbinová fréza

| DPJ180RTJ | 2× aku 5,0 Ah |



18V

DPJ180RTJ

- Li-ion akumulátor se systémem optimálního dobíjení MAKSTAR
- Doba nabíjení 45 minut pro Li-ion akumulátor s kapacitou 5,0 Ah
- Drážkovací fréza pro standardní dřevěné ploché hmoždinky (lamely)
- Velmi přesné a lehké nastavení dorazu
- Plynule nastavitelný úhel 0–90°

SOUČÁST DODÁVKY	OBJ. Č.
Systainer Makpac	821551-8
Vložka systaineru	837648-3
2× akumulátor BL1850	197280-8
Nabíječka DC18RC	195584-2
Fréza 1002 × 22 mm Z6	B-20644
Odsávací vak	123150-5
Klíč k úhlové brusce	782401-1

Li-ion Ah 6,0 5,0 4,0 3,0 2,0 1,5 1,3

- Pogumovaná rukojeť pro pohodlnou práci
- Součástí dodávky jsou dva akumulátory, nabíječka, kufr a příslušenství
- Možnost objednání verze DPJ180Z bez kufra, akumulátorů, nabíječky a příslušenství

Akumulátor	Li-ion 18 V / 5,0 Ah
Otáčky naprázdno	6500 min ⁻¹
Pilový kotoč	Ø 100 mm
Hloubka frézování	20 mm
Úhel	0–90°
Hmotnost	3,0 kg
Rozměry d × š × v	351 × 139 × 149 mm

Příklepové vrtání / vrtaání / míchání

Šroubování / utahování

Aku rotační fréza

| DC0180Z | Bez aku a nabíječky |



18V

DC0180Z

- Kompaktní design, nízká hmotnost
- Malý obvod pro pohodlné uchopení stroje
- Funkce **ANTIRESTART** zamezí náhodnému spuštění stroje

SOUČÁST DODÁVKY	OBJ. Č.
Vodící objímka	763675-3
Upínací pouzdro 3,18 mm	763677-9
Adaptér 3,18 mm	126331-0

Li-ion Ah 6,0 5,0 4,0 3,0 2,0 1,5 1,3

- Možnost aretace frézy pro jednoduchou výměnu
- Dodávka bez akumulátoru a nabíječky

Akumulátor	Li-ion 18 V
Otáčky naprázdno	30000 min ⁻¹
Upínací nástroje	3,18 mm / 6,35 mm
Hmotnost	1,4 kg
Rozměry d × š × v	296 × 77 × 118 mm

Nůžky na plech / prostrňovače

Úhlové brusky

Aku kombinovaná fréza

| DRT50RTJX2 | 2× aku 5,0 Ah |



18V

DRT50RTJX2

- Lehká a kompaktní univerzální fréza
- Aku verze populární frézy RT700C – možnost použití stejného příslušenství

SOUČÁST DODÁVKY	OBJ. Č.
2 ks akumulátoru BL1850B	197280-8
Rychlonabíječka DC18RC	195584-2
Základna	196612-6
Základna pro zanoření	195563-0
Sklopná základna	195561-4
Vodítko	122703-7
Klíč SW22	781011-1
Klíč SW13	781039-9
Paralelní doraz	122965-7
Vedení šablony 10 mm	343577-5
Klešтина 6 mm	763636-3
Klešтина 8 mm	763618-5

Li-ion Ah 6,0 5,0 4,0 3,0 2,0 1,5 1,3

- Spolehlivý bezuhlíkový motor umožňující delší použití na jedno nabití akumulátoru
- Regulace otáček
- Možnost upnutí do 4 různých základen umožňující různorodé použití
- Kryt motoru a pouzdra základem z hliníkového odlitku umožňující velmi jednoduchou výměnu a přesnou práci
- Zámek vřetena umožňuje snadnou výměnu nástroje
- Možnost použití nástrojů s upnutím 6 nebo 8 mm
- Možnost objednání verze DRT50Z bez akumulátoru, nabíječky a základen

Akumulátor	Li-ion 18 V / 5,0 Ah
Upínání hřídele	6 / 8 mm
Otáčky	10000–30000 min ⁻¹
Hmotnost	1,8 kg
Rozměry d × š × v	134 × 89 × 208 mm

Hoblíky, frézy

Pily

Aku kombinovaná fréza

| DRT50ZJX2 | 2× aku 5,0 Ah |



18V

DRT50ZJX2

- Lehká a kompaktní univerzální fréza
- Aku verze populární frézy RT700C – možnost použití stejného příslušenství

SOUČÁST DODÁVKY	OBJ. Č.
Systainer Makpac	821552-6
Základna	196612-6
Základna pro zanoření	195563-0
Sklopná základna	195561-4
Vodítko	122703-7
Klíč SW22	781011-1
Klíč SW13	781039-9
Paralelní doraz	122965-7
Vedení šablony 10mm	343577-5
Klešтина 6 mm	763636-3
Klešтина 8 mm	763618-5
Klešтина 8 mm	763618-5

Li-ion Ah 6,0 5,0 4,0 3,0 2,0 1,5 1,3

- Spolehlivý bezuhlíkový motor umožňující delší použití na jedno nabití akumulátoru
- Regulace otáček
- Možnost upnutí do 4 různých základen umožňující různorodé použití
- Kryt motoru a pouzdra základem z hliníkového odlitku umožňující velmi jednoduchou výměnu a přesnou práci
- Zámek vřetena umožňuje snadnou výměnu nástroje
- Možnost použití nástrojů s upnutím 6 nebo 8 mm
- Dodávka bez akumulátoru a nabíječky

Akumulátor	Li-ion 18 V / 5,0 Ah
Upínání hřídele	6 / 8 mm
Otáčky	10000–30000 min ⁻¹
Hmotnost	1,8 kg
Rozměry d × š × v	134 × 89 × 208 mm

Vzduchové nářadí

Vysavače

Zahradní technika

Ukládací systémy

Uhliky / Vibrate a hluk



Dostupné základny k modelu DRT50



s vodící základnou



Otevřená spodní část základny umožňuje optimální výhled na chod frézy.

Obj. číslo 196612-6



se základnou pro zanoření



Ergonomický tvar rukojeti Možnost použití paralelního vedení (není součástí dodávky) Obj. číslo 195563-0

se sklopnou základnou



Otevřená spodní část základny umožňuje optimální výhled na chod frézy.

Obj. číslo 195561-4



s přesazenou základnou



S přesazenou základnou umožňuje práci v blízkosti hrany (18,5 mm).

Obj. číslo 195562-2

Aku hřebíkovačka

| DPT353RFJ | 2x aku 3,0 Ah |



18V

DPT353RFJ

- Pohodlné hřebikování bez potřeby vzduchové hadice
- Nízký zpětný ráz při hřebikování zaručuje pohodlnější práci a spolehlivější zaražení hřebíku
- Možnost nastavení hloubky zaražení
- Pojistka proti hřebikování naprázdno a proti nechtěnému spuštění stroje

SOUČÁST DODÁVKY

SOUČÁST DODÁVKY	OBJ. Č.
Systemer Makpac	821550-0
Vložka systemeru	837640-9
2 ks akumulátoru BL1830B	197599-5
Rychlonabíječka	195584-2

Li-ion Ah 6,0 5,0 4,0 3,0 2,0 1,5 1,3

- Speciální úzký tvar ústí hřebíkovačky
- LED osvětlení pracovní plochy
- Ergonomicky tvarovaná pogumovaná rukojeť
- Možnost objednání verze DPT353Z bez akumulátorů a nabíječky

Akumulátor	Li-ion 18V / 3,0 Ah
Délka hřebíků	18, 25, 30, 35 mm
Průměr hřebíků	0,6 mm
Obsah zásobníku	130 ks
Hmotnost	2,2 kg
Rozměry d × š × v	257 × 79 × 226 mm

Aku vývěva

| DVP180Z | Bez aku a nabíječky |



18V

DVP180Z

- Spolehlivá vývěva pro odsávání vzduchové náplně klimatizací
- Vhodné pro klimatizace do výkonu 5,2 kW
- Lehký, kompaktní a výkonný stroj
- Maximální podtlak 20 Pa

Li-ion Ah 6,0 5,0 4,0 3,0 2,0 1,5

- Až 50 minut práce na jedno nabití 5,0 Ah akumulátoru
- LED signalizace chodu stroje
- Jednoduchá výměna olejové náplně
- Dodávka bez akumulátorů a nabíječky

Akumulátor	Li-ion 18V
Max proud vzduchu	50 l/min
Max podtlak	20 Pa
Otáčky naprázdno	3840 min ⁻¹
Olejová nádrž	115 ml
Závit	5/16
Hmotnost	2,9 kg
Rozměry d × š × v	365 × 93 × 175 mm

Aku sponkovačka

| DST221Z | Bez aku a nabíječky |



18V

DST221Z

- Li-ion akumulátor se systémem optimálního dobíjení MAKSTAR
- Doba nabíjení 22 minut pro Li-ion akumulátor s kapacitou 3,0 Ah
- Sponkovačka pro spony o průměru 10 mm
- Možnost nastavení hloubky zaražení spony

SOUČÁST DODÁVKY

SOUČÁST DODÁVKY	OBJ. Č.
Ochranné brýle	AL00000147

Li-ion Ah 6,0 5,0 4,0 3,0 2,0 1,5

- Pogumovaná rukojeť pro pohodlnou práci
- Dodávka bez akumulátoru, nabíječky a kufru
- Elektronická ochrana akumulátoru

Akumulátor	Li-ion 18V
Šířka sponky	10 mm
Délka sponky	10–22 mm
Tloušťka sponky	0,6 × 1,2 mm
Obsah zásobníku	98 ks
Hmotnost	2,3 kg
Rozměry d × š × v	251 × 91 × 212 mm

Aku zhutňovač betonu

| DVR450RTE | 2x aku 5,0 Ah |



18V

DVR450RTE

- Li-ion akumulátor se systémem optimálního dobíjení MAKSTAR
- Doba nabíjení 45 minut pro Li-ion akumulátor s kapacitou 5,0 Ah
- Speciální vypínač pro vertikální i horizontální využití
- Vibrační dosah až 25 cm
- Ochrana proti stříkající vodě

SOUČÁST DODÁVKY

SOUČÁST DODÁVKY	OBJ. Č.
Transportní kufr	141481-0
2x akumulátor BL1850	197280-8
Nabíječka DC18RC	195584-2

Li-ion Ah 6,0 5,0 4,0 3,0 2,0 1,5 1,3

- Pogumovaná rukojeť pro pohodlnou práci
- Součástí dodávky jsou dva akumulátory, nabíječka, kufr a příslušenství
- Elektronická ochrana akumulátoru

Akumulátor	Li-ion 18V / 5,0 Ah
Vibrace	13000 ×/min
Zdvih	1,0 mm
Pracovní hlava	Ø 25 mm
Délka ohebné hřídele	1200 mm
Hmotnost včetně akumulátoru	3,5 kg
Rozměry d × š × v	1483 × 93 × 250 mm

Velmi rychlé vázání armatur

Rychlost cca*

0,95 s

/ uzel

* D10 x D10

Jednoduchá výměna cívky drátu 0,8 mm



BL MOTOR XPT

Možnost nastavení jednotlivého nebo sériového vázání



Jednotlivé vázání



Sériové vázání

Nastavení stroje podle síly armatur

Možnost výběru ze 6 stupňů podle tloušťky armatur.



Tabulka nastavení

X	Kapacita utažení (2 ks armatur)		
	D10 (#3)	D13 (#4)	D16 (#5)
D10(#3)	✓	✓	✓
D13(#4)	✓	✓	✓
D16(#5)	✓	✓	✓

X	Kapacita utažení (3 ks armatur)			
	D10 (#3) x D10 (#3)	D13 (#4) x D13 (#4)		
D10(#3)	✓	✓		
D13(#4)	✓	✓		
D16(#5)	✓	—		

X	Kapacita utažení (4 ks armatur)			
	D10 (#3) x D10 (#3)	D13 (#4) x D13 (#4)		
D10(#3) x D10(#3)	✓	✓		
D13(#4) x D13(#4)	✓	✓		

(# znamená délku obvodu v cm)

Aku vazač drátu

| DTR180ZJ | 2x aku 5,0 Ah |



novinka

DTR180ZJ

- Šikový pomocník při vázání armatur
- Velmi jednoduché použití a neuvěřitelně rychlé vázání (každý spoj za cca 1 s)
- Silný a spolehlivý bezuhlíkový motor umožňující delší použití na jedno nabití akumulátoru
- Možnost nastavení síly dotažení ve 4 stupních

SOUČÁST DODÁVKY

Systainer Makpac	OBJ. Č.	821552-6
Vložka systaineru		839735-4
Háček		346449-3
Šroub M4x12		251314-2
Klíč		783208-8

18V

Li-ion Ah 6,0 5,0 4,0 3,0 2,0 1,5 1,3

- Možnost přepnutí na jednotlivé nebo sériové vázání
- Používá speciální cívky s drátem o průměru 0,8 mm
- Velmi jednoduchá a rychlá výměna cívky
- Kompaktní tvar, dokonale vyvážený stroj
- Až 5000 spojů na jedno nabití BL18050B
- Dodávka v systaineru bez akumulátorů a nabíječky

Akumulátor	Li-ion 18V
Síla drátu	0,8 mm
Síla armování	D10 x D10
Hmotnost	2,6 kg
Rozměry d x š x v	304 x 93 x 318 mm

Aku pistole na silikon

| DCG180RF | 1× aku 3,0 Ah |



18V

DCG180RF

- Li-ion akumulátor se systémem optimálního dobíjení MAKSTAR
- Doba nabíjení 22 minut pro Li-ion akumulátor s kapacitou 3,0 Ah
- Kompaktní tělo, nízká hmotnost
- Možnost uchycení trupy 300 ml, nástavec je otočitelný o 360°
- Píst umožňuje nasávání silikonu do trupy
- Možnost nastavení rychlosti, elektronický vypínač
- Funkce Anti-drip – okamžitě zastavení posunu

SOUČÁST DODÁVKY	OBJ. Č.
Držák trupy 300 ml	196351-8
Akumulátor BL1830	194204-5
Nabíječka DC18RC	195584-2

Aku ofukovač

| DUB182Z | Bez aku a nabíječky |



18V

DUB182Z

- Lehký a kompaktní stroj pro akumulátory Li-ion 18 V
- Možnost nastavení 3 stupňů ofukování, funkce vysávání
- Elektronický vypínač
- Až 12 minut práce při maximální rychlosti na jedno nabití akumulátoru BL1830

SOUČÁST DODÁVKY	OBJ. Č.
Tryska	132025-7

Aku ofukovač

| DUB183Z | Bez aku a nabíječky |



18V

DUB183Z

- Lehký a kompaktní stroj pro akumulátory Li-ion 18 V
- Zahnutý konec trysky pro komfortnější práci ve vzpřímené poloze
- Možnost nastavení 3 stupňů ofukování, funkce vysávání

SOUČÁST DODÁVKY	OBJ. Č.
Tryska	TP0000199
Klíč inbus 2,5 mm	TP0000201

Aku vysavač

| DVC750LZX1 | Bez aku a nabíječky |

novinka



18V

DVC750LZX1

- Aku vysavač použitelný s akumulátorem Li-ion 18 V
- Univerzální vysavač vhodný pro suché i mokré vysávání nebo jako externí odsávání při připojení ke stroji
- Spolehlivý bezuhlíkový motor
- Možnost regulace síly sání ve 2 stupních
- Funkce ofukování
- Nádrž 7,5 l

SOUČÁST DODÁVKY	OBJ. Č.
Hadice	140G04-3
Filter	162518-0
Hubice	458891-7
Úzká hubice	458919-1
Nosný popruh	199486-4

Aku vysavač

| DCL501Z | Bez aku a nabíječky |

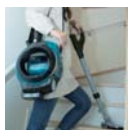

18V

DCL501Z

- Kompaktní vysavač s cyklónovým efektem vysávání a HEPA filtrem
- Spolehlivý bezuhlíkový motor – delší výdrž než u modelu DCL500Z
- Možnost nastavení délky trubky

SOUČÁST DODÁVKY	OBJ. Č.
Hadice s teleskopickou trubicou	SH0000034
Podlahová hubice	SH0000058
Odsávací hubice	SH0000040
Popruh	166124-3

Aku vysavač

| DCL180Z | Bez aku a nabíječky |

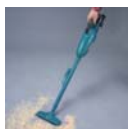

18V

DCL180Z

- Lehký a kompaktní vysavač pro akumulátory Li-ion 18 V
- Velký prachový vak (650 ml)
- Pogumovaná rukojeť
- Vhodný pouze pro suché vysávání drobných částic (prach, odpad z vrtání)

SOUČÁST DODÁVKY	OBJ. Č.
Kobercová hubice	122859-6
Štěrbínová hubice	451243-1
Sací trubice	451244-9
Držák hubice	451245-7
Papírový filtr	443060-3
Prefiltr	451208-3

Aku vysavač

| DCL182Z | Bez aku a nabíječky |

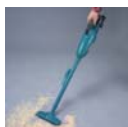

18V

DCL182Z

- Lehký a kompaktní vysavač pro akumulátory Li-ion 18 V
- Velký prachový vak (650 ml)
- Pogumovaná rukojeť
- Vhodný pouze pro suché vysávání drobných částic (prach, odpad z vrtání)
- Elektronická ochrana akumulátoru

SOUČÁST DODÁVKY	OBJ. Č.
Kobercová hubice	122859-6
Štěrbínová hubice	451243-1
Sací trubice	451244-9
Držák hubice	451245-7
Papírový sáček 1 ks	194566-1

Li-ion Ah 6,0 5,0 4,0 3,0 2,0 1,5 1,3

- LED osvětlení pracovní plochy
- Ochrana stroje/akumulátoru proti přetížení
- Elektronická ochrana akumulátoru
- Součástí dodávky je jeden akumulátor, nabíječka a kufr
- Možnost objednání verze DCG180Z bez kufru, akumulátoru a nabíječky
- Nástavec trupy 600 ml 196352-6 je dostupný jako volitelné příslušenství

Akumulátor	Li-ion 18 V / 3,0 Ah
Max tlačná síla	5000 mm/s
Rychlost posunu naprázdno	0–28 mm/sec
Hmotnost	2,2 kg
Rozměry d × š × v	411 × 108 × 281 mm

Li-ion Ah 6,0 5,0 4,0 3,0 2,0 1,5 1,3

- Ergonomicky tvarovaná pogumovaná rukojeť pro pohodlnou práci
- Dodávka bez akumulátoru, nabíječky a kufru

Akumulátor	Li-ion 18 V
Otáčky naprázdno	0–18000 min ⁻¹
Objem vzduchu	2,3 m ³ / min
Tlak vzduchu	5,4 kPa
Hmotnost (bez aku)	1,7 kg
Rozměry d × š × v	523 × 155 × 197 mm

Li-ion Ah 6,0 5,0 4,0 3,0 2,0 1,5 1,3

- Elektronický vypínač
- Ergonomicky tvarovaná pogumovaná rukojeť pro pohodlnou práci
- Dodávka bez akumulátoru, nabíječky a kufru

Akumulátor	Li-ion 18 V
Otáčky naprázdno	0–18000 min ⁻¹
Max. průtok vzduchu	156 m ³ /h
Rychlost vzduchu	52 m/s
Hmotnost	1,7 kg
Rozměry d × š × v	845 × 155 × 212 mm

Li-ion Ah 6,0 5,0 4,0 3,0 2,0 1,5

- Maximální síla sání 50 W
- Doba použití 35–70 min na jedno nabití akumulátoru BL1850B
- Vyjímatelný vodou omývatelný filtr třídy L
- HEPA filtr
- Funkce ofukování
- Ohebná hadice s praktickým držákem pro pohodlný transport
- Dodávka bez akumulátoru a nabíječky

Akumulátor	Li-ion 18 V
Doba použití / akumulátor (vysoká)	30–60 min / BL1850B
Max. průtok vzduchu	1,6 m ³ /min
Objem nádoby	7,5 l
Hmotnost	4 kg
Rozměry d × š × v	418 × 251 × 278 mm

Li-ion Ah 6,0 5,0 4,0 3,0 2,0 1,5

- Velmi nízká hlučnost stroje
- Objem nádoby 250 ml
- Dodávka bez akumulátoru ani nabíječky

Akumulátor	Li-ion 18 V
Max. průtok vzduchu	78 m ³ /hod
Doba použití / akumulátor (nízká)	(s BL1840B) 45 min
Doba použití / akumulátor (vysoká)	(s BL1840B) 16 min
Hmotnost	3,2 kg
Rozměry d × š × v	352 × 189 × 252 mm

Li-ion Ah 6,0 5,0 4,0 3,0 2,0 1,5

- Elektronická ochrana akumulátoru
- Součástí dodávky je praktický popruh
- Dodávka bez akumulátoru, nabíječky a kufru
- DCL180ZB – černá barva vysavače

Akumulátor	Li-ion 18 V
Max. průtok vzduchu	1300 l/min
Doba použití / akumulátor	20 min
Hmotnost	1,2 kg
Rozměry d × š × v	476/999 × 114 × 152 mm

Li-ion Ah 6,0 5,0 4,0 3,0 2,0 1,5

- Součástí dodávky je praktický popruh
- Dodávka bez akumulátoru, nabíječky a kufru
- Dvě rychlosti vysávání
- DCL182ZB – černá barva vysavače

Akumulátor	Li-ion 18 V
Max. průtok vzduchu	1000 l/min
Doba použití / akumulátor (nízká)	66 min
Doba použití / akumulátor (vysoká)	33 min
Hmotnost	1,2 kg
Rozměry d × š × v	476/999 × 114 × 152 mm

Aku řetězová pila

| DUC122RTE | 2× aku 5,0 Ah |



18V

Aku řetězová pila

| DUC254Z | Bez aku a nabíječky |



18V

Aku řetězová pila

| DUC254CZ | Bez aku a nabíječky |



18V

Aku plotostřih

| DUH523Z | Bez aku a nabíječky |



Aku vyžinač

| DUR181Z | Bez aku a nabíječky |



18V

Aku vyžinač

| DUR182LZ | Bez aku a nabíječky |



18V

Aku vyžinač

| DUR184LRTE | 2× aku 5,0 Ah |



18V

DUK122RTE

- Li-ion akumulátor se systémem optimálního dobíjení MAKSTAR
- Doba nabíjení 45 minut pro Li-ion akumulátor s kapacitou 5,0 Ah
- Automatické mazání řetězu
- Bezpečnostní rychlobrzda

SOUČÁST DODÁVKY	OBJ. Č.
Řetězový olej 100 ml	182229-1
2× akumulátor BL1850	197280-8
Nabíječka DC18RC	195584-2
Lišta	158476-6
Kryt lišty	416311-7
Transportní kufr	141494-1
Řetěz	791284-8
Pilník 4	744003-1

DUK254Z

- Kompaktní jednoduší pila ideální k prořezávání větví nebo pracem ve výškách
- Speciální bezuhlíkový motor zaručující extrémní rychlost řezu
- Technologie XPT umožňující použití v prostředí se zvýšenou prašností nebo vlhkostí
- Možnost přepnutí rychlosti standard/rychlá
- Velmi nízká hmotnost, dokonale vyvážený stroj
- Automatické mazání řetězu s možností regulace

SOUČÁST DODÁVKY	OBJ. Č.
Pilový řetěz	199075-5
Lišta 250 mm	161846-0
Kryt lišty	458501-6
Kombinovaný klíč	782023-7
Taška na nářadí	831304-7

DUK254CZ

- Kompaktní jednoduší pila ideální k prořezávání větví nebo pracem ve výškách
- Speciální bezuhlíkový motor zaručující extrémní rychlost řezu
- Technologie XPT umožňující použití v prostředí se zvýšenou prašností nebo vlhkostí
- Možnost přepnutí rychlosti standard/rychlá
- Velmi nízká hmotnost, dokonale vyvážený stroj
- Automatické mazání řetězu s možností regulace

SOUČÁST DODÁVKY	OBJ. Č.
Pilový řetěz	194098-8
Lišta 250 mm	168407-7
Kryt lišty	458501-6
Kombinovaný klíč	782023-7
Taška na nářadí	831304-7

DUH523Z

- Kompaktní stroj s nízkou hmotností pro akumulátory Li-ion 18V
- Ochrana stroje i akumulátoru proti přetížení se světelnou signalizací
- Účinný antivibrační systém

SOUČÁST DODÁVKY	OBJ. Č.
Kryt nože	9101MA0203

DUR181Z

- Kompaktní stroj s nízkou hmotností pro akumulátory Li-ion 18V
- Ochrana stroje i akumulátoru proti přetížení se světelnou signalizací
- Teleskopická rukojeť s možností nastavení sklonu v pěti stupních
- Možnost otočení strunové hlavy až o 180°

SOUČÁST DODÁVKY	OBJ. Č.
Poutko na šňůru	125516-5
Ochranné brýle	195246-2
Nylonová struna 15 m	196148-5
Strunová hlava	196146-9

DUR182LZ

- Lehký a kompaktní stroj
- Spolehlivý bezuhlíkový motor
- Možnost regulace rychlosti + možnost zpětného chodu
- Rozložitelná hlava pro jednoduchý transport

SOUČÁST DODÁVKY	OBJ. Č.
Strunová hlava	A-89121
Popruh	125516-5
Ochranné brýle	195246-2
Imbusový klíč 4 mm	783202-0
Imbusový klíč 5 mm	783217-7
Taška na nářadí	831304-7

DUR184LRTE

- Technologie XPT umožňující použití v prostředí se zvýšenou prašností nebo vlhkostí

SOUČÁST DODÁVKY	OBJ. Č.
2× akumulátor BL1850	196672-8
Rychlonabíječka DC18RC	195584-2
Poutko	125516-5
Kryt	783202-0
Žací struna 15 m	196148-5
Strunová hlava	123291-7
Imbusový klíč 4 mm	783202-0
Imbusový klíč 5 mm	783217-7
Taška na nářadí	831304-7
Ochranné brýle	831304-7

Li-ion Ah 6,0 5,0 4,0 3,0 2,0 1,5

- Bez nástrojová výměna a napínání řetězu
- Ergonomicky tvarovaná pogumovaná rukojeť pro pohodlnou práci
- Součástí dodávky jsou dva akumulátory, nabíječka a kufr
- Možnost objednání verze DUC122Z bez kufru, akumulátorů a nabíječky
- Elektronická ochrana akumulátoru

Akumulátor	Li-ion 18V / 5,0 Ah
Délka lišty	115 mm
Dělení řetězu	1/4"
Rychlost řetězu	5 m/s
Objem olejové nádrže	80 ml
Hmotnost	2,6 kg
Rozměry d × š × v	422 × 195 × 215 mm

Li-ion Ah 6,0 5,0 4,0 3,0 2,0 1,5

- Uchycení lišty pomocí šroubu
- Řetězová a motorová brzda
- Ergonomicky tvarovaná pogumovaná rukojeť pro pohodlnou a bezpečnou práci
- Možnost uchycení na integrovaný háček
- Dodávka bez akumulátoru a nabíječky

Akumulátor	Li-ion 18V
Max rychlost řetězu	24 m/s
Délka řezu	25 cm
Rozteč řetězu	3/8"
Drážka	1,1 mm
Hmotnost	2,8–3,2 kg
Rozměry d × š × v	258 × 184 × 191 mm

Li-ion Ah 6,0 5,0 4,0 3,0 2,0 1,5

- Uchycení lišty pomocí šroubu
- Řetězová a motorová brzda
- Ergonomicky tvarovaná pogumovaná rukojeť pro pohodlnou a bezpečnou práci
- Možnost uchycení na integrovaný háček
- V dodávce je speciální carvingová lišta
- Dodávka bez akumulátoru a nabíječky

Akumulátor	Li-ion 18V
Max rychlost řetězu	24 m/s
Délka řezu	25 cm
Rozteč řetězu	1/4"
Drážka	1,1 mm
Hmotnost	2,8–3,2 kg
Rozměry d × š × v	258 × 184 × 191 mm

Li-ion Ah 6,0 5,0 4,0 3,0 2,0 1,5 1,3

- Jednoduchá výměna lišty
- Rukojeť jsou speciálně tvarované pro pohodlnou a bezpečnou práci
- Dodávka bez akumulátoru, nabíječky a kufru
- Elektronická ochrana akumulátoru

Akumulátor	Li-ion 18V
Délka řezu	52 cm
Tloušťka řezu	15 mm
Hmotnost	3,1 kg
Rozměry d × š × v	938 × 195 × 193 mm

Li-ion Ah 6,0 5,0 4,0 3,0 2,0 1,5

- Až 40 minut práce na jedno nabití akumulátoru 18V / 3,0 Ah
- Dodávka bez akumulátoru, nabíječky a kufru

Akumulátor	Li-ion 18V
Otáčky naprázdno	7800 min ⁻¹
Šířka řezu	26 cm
Hmotnost	2,9 kg
Rozměry d × š × v	1229 × 267 × 257 mm

Li-ion Ah 6,0 5,0 4,0 3,0 2,0 1,5

- Světelná signalizace vybití akumulátoru
- Dodávka bez akumulátorů a nabíječky

Akumulátor	Li-ion 18V
Délka řezu	52 cm
Tloušťka řezu	15 mm
Hmotnost	3,1 kg
Rozměry d × š × v	938 × 195 × 193 mm

Li-ion Ah 6,0 5,0 4,0 3,0 2,0 1,5

- Spolehlivý bezuhlíkový motor
- Lehký a kompaktní vyžinač
- Možnost nastavení hlíděle na délku 1534–1634 mm
- Dvě rychlosti vyžínání + možnost zpětného chodu
- Motorová brzda
- Součástí dodávky jsou 2 akumulátory BL1850 a rychlonabíječka
- Možnost objednání verze DUR184Z akumulátorů a nabíječky

Akumulátor	Li-ion 2× 18V / 5,0 Ah
Otáčky naprázdno	6000 / 5000 min ⁻¹
Šířka vyžínání	30 cm
Hmotnost	3,3 kg
Rozměry d × š × v	1534–1634 × 258 × 417 mm

Aku křovinořez

| DUR187LRF | 2× aku 3,0 Ah |



18V

DUR187LRF

- Lehký a kompaktní vyzínač
- Technologie XPT umožňující použití v prostředí se zvýšenou prašností nebo vlhkostí

SOUČÁST DODÁVKY	OBJ. Č.
2× akumulátor BL1830B	197599-5
Rychlonabíječka DC18RC	195584-2
Strunová hlava	197297-1
Kryt	457324-9
Popruh	125516-5
Ochranné brýle	195246-2
Klíč	783202-0
Klíč	783217-7

Aku křovinořez

| DUR187URFE | 2× aku 3,0 Ah |



18V

DUR187URFE

- Silný křovinořez na akumulátory Li-ion 18 V
- Spolehlivý bezuhlíkový motor umožňující delší použití na jedno nabití akumulátoru
- Technologie ADT – automatické elektronické nastavení počtu otáček podle aktuálních pracovních podmínek

SOUČÁST DODÁVKY	OBJ. Č.
2 ks akumulátoru BL1830B	197599-5
Rychlonabíječka	195584-2
Strunová hlava	197297-1
Kryt	457324-9
Popruh	125516-5
Ochranné brýle	195246-2
Klíč	783202-0
Klíč	783217-7

Aku křovinořez

| DUR188UZ | Bez aku a nabíječky |



18V

DUR188UZ

- Silný křovinořez na akumulátory Li-ion 18 V
- Technologie XPT umožňující použití v prostředí se zvýšenou prašností nebo vlhkostí
- Spolehlivý bezuhlíkový motor umožňující delší použití na jedno nabití akumulátoru

SOUČÁST DODÁVKY	OBJ. Č.
Strunová hlava	197297-1
Kryt	457324-9
Popruh	125516-5
Ochranné brýle	195246-2
Klíč	783202-0
Klíč	783217-7

Aku křovinořez

| DUR189RFE | 2× aku 3,0 Ah |



18V

DUR189RFE

- Silný křovinořez na akumulátory Li-ion 18 V
- Technologie XPT umožňující použití v prostředí se zvýšenou prašností nebo vlhkostí
- Spolehlivý bezuhlíkový motor umožňující delší použití na jedno nabití akumulátoru

SOUČÁST DODÁVKY	OBJ. Č.
2 ks akumulátoru BL1830B	197599-5
Rychlonabíječka	195584-2
Strunová hlava	198386-5
Kryt nástroje	195246-2
Putko na šňůru	125516-5
Inbusový klíč 4mm	783202-0
Inbusový klíč 5 mm	783217-7
Taška na nářadí	831315-2

Aku nůžky na trávu

| DUM604SYX | 1× aku 1,5 Ah |



18V

DUM604SYX

- Nůžky na trávu, s možností rychlé přeměny na plotostřih
- Bez nástrojová výměna nástrojů
- Speciálně broušené ostří se šířkou 16 cm

SOUČÁST DODÁVKY	OBJ. Č.
Akumulátor BL1815N	196235-0
Nabíječka DC18SD	194533-6
Rám základny	457426-1
Kryt nože	452055-5
Nůž	195267-4
Kryt nože plotostřihu	451816-0
Nůž plotostřihu	198408-1

Aku kávovar

| DCM501Z | Bez aku a nabíječky |



12V

18V

DCM501Z

- Aku kávovar na akumulátory 12 V CXT, 14,4 V a 18 V LXT
- Možnost použití sypané kávy nebo kávových pudů
- Velmi jednoduchá obsluha stroje
- Pojistka vypne stroj v případě nedostatku vody

SOUČÁST DODÁVKY	OBJ. Č.
Adaptér pro pody	KF0000014
Adaptér pro kávu	KF0000012
Filtrační vložka pro KF0000012	KF0000013
Hrnek	KF0000020
Kryt hrnku	KF0000021

Li-ion Ah 6,0 5,0 4,0 3,0 2,0 1,5

- Nový spolehlivý bezuhlíkový motor umožňující delší použití na jedno nabití akumulátoru
- Možnost nastavení délky hřídele 1534–1634 mm
- Dvě rychlosti vyzínání + zpětný chod
- Motorová brzda
- Dodávka bez akumulátoru a nabíječky
- Možnost objednání verze DUR187LZ bez akumulátorů a nabíječky

Akumulátor	Li-ion 18 V / 3,0 Ah
Otáčky naprázdno	3500–6000 min ⁻¹
Velikost vřetene	M8 × 1,25 LH
Hmotnost	4,1 kg
Rozměry d × š × v	1843 × 626 × 478 mm

Li-ion Ah 6,0 5,0 4,0 3,0 2,0 1,5

- Možnost přepnutí na zpětný chod pro očištění nástroje
- Nízká hmotnost, dokonalé vyvážení
- Tichý chod a nízké vibrace
- Součástí dodávky jsou dva akumulátory BL1830B a nabíječka
- Možnost objednání verze DUR187UZ bez akumulátorů a nabíječky

Akumulátor	Li-ion 18 V / 3,0 Ah
Otáčky naprázdno	4000–6000 min ⁻¹
Velikost vřetene	M8 × 1,25 LH
Hmotnost	3,5 kg
Rozměry d × š × v	1805 × 600 × 472 mm

Li-ion Ah 6,0 5,0 4,0 3,0 2,0 1,5

- Technologie ADT – automatické elektronické nastavení počtu otáček podle aktuálních pracovních podmínek
- Možnost přepnutí na zpětný chod pro očištění nástroje
- Nízká hmotnost, dokonalé vyvážení
- Tichý chod a nízké vibrace
- Jednoduchý transport stroje díky možnosti rozdělení hřídele
- Dodávka bez akumulátorů a nabíječky

Akumulátor	Li-ion 18 V
Otáčky naprázdno	3500–6000 min ⁻¹
Velikost vřetene	M8 × 1,25 LH
Hmotnost	3,8 kg
Rozměry d × š × v	1805 × 600 × 471 mm

Li-ion Ah 6,0 5,0 4,0 3,0 2,0 1,5

- Technologie ADT – automatické elektronické nastavení počtu otáček podle aktuálních pracovních podmínek
- Možnost přepnutí na zpětný chod pro očištění nástroje
- Nízká hmotnost, dokonalé vyvážení
- Tichý chod a nízké vibrace
- Možnost objednání verze DUR189Z bez akumulátorů a nabíječky

Akumulátor	Li-ion 18 V / 3,0 Ah
Šířka řezu	30 cm
Otáčky naprázdno	4000–6000 min ⁻¹
Velikost vřetene	M8 × 1,25 LH
Hmotnost	3,1 kg
Rozměry d × š × v	1518–1618 × 258 × 369 mm

Li-ion Ah 6,0 5,0 4,0 3,0 2,0 1,5

- Možnost nastavení výšky trávy 10/15/20/25 mm
- LED indikátor slabého nabití akumulátoru nebo přetížení stroje
- Možnost dokoupení prodloužené rukojeti
- Součástí dodávky jsou nůž na trávu i lišta plotostřihu
- Možnost objednání verze DUM604ZX bez akumulátorů a nabíječky

Akumulátor	Li-ion 18 V / 1,5 Ah
Počet úderů za minutu	2500 min ⁻¹
Šířka řezu	16 cm
Hmotnost	1,8 kg
Rozměry d × š × v	353 × 177 × 131 mm

Li-ion Ah 6,0 5,0 4,0 3,0 2,0 1,5

- Pět šálků kávy na jedno nabití akumulátoru BL1860B
- Doba přípravy jednoho šálku (120 ml) je 4 minuty
- Dodávka bez akumulátoru a nabíječky

Akumulátor	Li-ion 18 V
Hmotnost	2,2 kg
Rozměry d × š × v	243 × 187 × 218 mm

Aku bunda s ventilátorem

| DFJ212Z | Bez aku a nabíječky |



14.4V 18V

DFJ212Z

- Pracovní bunda se dvěma integrovanými ventilátory
- Bunda zaručuje spolehlivé ochlazení organismu při běžné pracovní činnosti
- Bunda je voděodolná přitom umožňuje odvod vlhkosti ven
- Nová konstrukce ventilátorů zaručuje efektivnější chlazení
- Nové provedení a umístění ventilátorů umožňuje použití bundy i při řízení
- Nepřetržitě větrání až 33 hodin (s akumulátorem BL1860B při stupni Low)

Aku bunda s ventilátorem

| DFJ213Z | Bez aku a nabíječky |



14.4V 18V

DFJ213Z

- Pracovní bunda se dvěma integrovanými ventilátory
- Bunda zaručuje spolehlivé ochlazení organismu při běžné pracovní činnosti
- Bunda je odolná pro větru
- Nová konstrukce ventilátorů zaručuje efektivnější chlazení
- Nové provedení a umístění ventilátorů umožňuje použití bundy i při řízení
- Nepřetržitě větrání až 33 hodin (s akumulátorem BL1860B při stupni Low)
- Možnost úpravy šířky bundy podle postavy uživatele
- Celkem 5 kapes

Aku bunda s ventilátorem

| DFJ214Z | Bez aku a nabíječky |



14.4V 18V

DFJ214Z

- Pracovní bunda se dvěma integrovanými ventilátory
- Bunda zaručuje spolehlivé ochlazení organismu při běžné pracovní činnosti
- Bunda je antistatická a má speciální reflexní úpravu pro dobrou viditelnost za zhoršených podmínek
- Nová konstrukce ventilátorů zaručuje efektivnější chlazení
- Nové provedení a umístění ventilátorů umožňuje použití bundy i při řízení
- Nepřetržitě větrání až 33 hodin (s akumulátorem BL1860B při stupni Low)

Aku vesta s ventilátorem

| DFV210Z | Bez aku a nabíječky |



14.4V 18V

DFV210Z

- Pracovní vesta se dvěma integrovanými ventilátory
- Vesta zaručuje spolehlivé ochlazení organismu při běžné pracovní činnosti
- Vesta je voděodolná přitom umožňuje odvod vlhkosti ven
- Nová konstrukce ventilátorů zaručuje efektivnější chlazení
- Nové provedení a umístění ventilátorů umožňuje použití vesty i při řízení
- Nepřetržitě větrání až 33 hodin (s akumulátorem BL1860B při stupni Low)
- Možnost úpravy šířky bundy podle postavy uživatele
- Celkem 3 kapsy

Bundy s vyhříváním

| DCJ200 | Bez aku a nabíječky |



14.4V 18V

DCJ200

- Vyhřívání bundy až 17 hodin (s akumulátorem BL1830 při stupni Low)
- Možnost použití nových akumulátorů BL1840 (4,0 Ah) pro ještě delší dobu vyhřívání
- Možnost odepnutí rukávů
- Možnost nastavení 3 stupňů vyhřívání (High/Medium/Low)
- Praktické umístění akumulátoru
- Možnost uchycení akumulátoru na opasek kalhot
- Součástí dodávky je adaptér pro Li-ion akumulátory 14,4 V / 18 V
- Dodávka bez akumulátorů a nabíječky
- **Upozornění** – vyhřívání bundy nejsou vhodné pro kardiaky

SOUČÁST DODÁVKY

Aku adaptér 14,4 V / 18 V

Obj. č.

PE00000002

Aku bunda s vyhříváním

| DCJ205Z | Bez aku a nabíječky |

novinka



14.4V 18V

DCJ205Z

- Vyhřívání bundy zaručuje pohodlí uživateli při práci v mrazech
- Bunda je odolná vůči větru a slabému dešti
- Bunda obsahuje 5 vyhřívacích zón na prsou a na zádech
- Vyhřívání bundy funguje až 35 hodin (s akumulátorem BL1860B při stupni Low)
- Možnost nastavení 3 stupňů vyhřívání (High/Medium/Low)

SOUČÁST DODÁVKY

Aku adaptér 14,4 V / 18 V v LXT

Obj. č.

YL00000004

Li-ion Ah 6,0 5,0 4,0 3,0 2,0 1,5

- Možnost ohnutí rukávů a uchycení na suchý zip
- Možnost úpravy šířky bundy podle postavy uživatele
- Celkem 4 kapsy
- Možnost nastavení 3 stupňů ofukování (High/Medium/Low) + turbo ofukování
- Dodávka bez akumulátorů a nabíječky
- Pro fungování ventilátoru je třeba dokoupit adaptér 198634-2 (není součástí dodávky)

Doba použití Hi	18 V / 6,0 Ah – 13,5 hod
Doba použití Mid	18 V / 6,0 Ah – 24,5 hod
Doba použití Lo	18 V / 6,0 Ah – 33 hod
Velikost	L / XL / 2XL / 3XL
Hmotnost	0,43 kg

Li-ion Ah 6,0 5,0 4,0 3,0 2,0 1,5

- Možnost nastavení 3 stupňů ofukování (High/Medium/Low) + turbo ofukování
- Dodávka bez akumulátorů a nabíječky
- Pro fungování ventilátoru je třeba dokoupit adaptér 198634-2 (není součástí dodávky)

Doba použití Hi	18 V / 6,0 Ah – 13,5 hod
Doba použití Mid	18 V / 6,0 Ah – 24,5 hod
Doba použití Lo	18 V / 6,0 Ah – 33 hod
Velikost	L / XL / 2XL / 3XL
Hmotnost	0,53 kg

Li-ion Ah 6,0 5,0 4,0 3,0 2,0 1,5

- Celkem 5 kapes
- Možnost nastavení 3 stupňů ofukování (High/Medium/Low) + turbo ofukování
- Dodávka bez akumulátorů a nabíječky
- Pro fungování ventilátoru je třeba dokoupit adaptér 198634-2 (není součástí dodávky)

Doba použití Hi	18 V / 6,0 Ah – 13,5 hod
Doba použití Mid	18 V / 6,0 Ah – 24,5 hod
Doba použití Lo	18 V / 6,0 Ah – 33 hod
Velikost	L / XL / 2XL / 3XL
Hmotnost	0,54 kg

Li-ion Ah 6,0 5,0 4,0 3,0 2,0 1,5

- Možnost nastavení 3 stupňů ofukování (High/Medium/Low) + turbo ofukování
- Dodávka bez akumulátorů a nabíječky
- Pro fungování ventilátoru je třeba dokoupit adaptér 198634-2 (není součástí dodávky)

Doba použití Hi	18 V / 6,0 Ah – 13,5 hod
Doba použití Mid	18 V / 6,0 Ah – 24,5 hod
Doba použití Lo	18 V / 6,0 Ah – 33 hod
Velikost	L / XL / 2XL / 3XL
Hmotnost	0,38 kg

Li-ion Ah 6,0 5,0 4,0 3,0 2,0 1,5 1,3

- DCJ200ZM = velikost M
- DCJ200ZL = velikost L
- DCJ200ZXL = velikost XL
- DCJ200ZXXL = velikost XXL

Doba použití Hi	18V–5 hod / 14,4V–3,5 hod
Doba použití Mid	18V–9,5 hod / 14,4V–6,5 hod
Doba použití Lo	18V–17 hod / 14,4V–12 hod
Vyhřevnost	Hi: 8 W, Mid: 4,5 W, Lo: 2,3 W
Velikost	M / L / XL / XXL
Hmotnost	1,5 kg s akumulátorem BL1415

Li-ion Ah 6,0 5,0 4,0 3,0 2,0 1,5 1,3

- Vnitřní část bundy je fleecová - pocit tepla i při vypnutí vyhřívání
- Bunda je vhodné práť v pračce
- Praktické umístění akumulátoru
- Dodávka bez akumulátorů a nabíječky
- **Upozornění** – vyhřívání bundy nejsou vhodné pro kardiaky

Akumulátor	Li-ion 14,4 V / 18 V LXT
Doba použití Hi	8,5 hod s BL1860B
Doba použití Mid	14 hod s BL1860B
Doba použití Lo	35 hod s BL1860B
Vyhřevnost	Hi: 11,5 W, Mid: 7 W, Lo: 2,3 W
Velikost	M, L, XL, XXL
Hmotnost	1,1 kg

Aku bunda s vyhříváním

| DCJ206Z | Bez aku a nabíječky |

novinka



14.4V 18V

DCJ206Z

- Vyhřívání bunda zaručuje pohodlí uživateli při práci v mrazech
- Bunda je vybavená reflexními prvky
- Bunda je odolná vůči větru a slabému dešti
- Bunda obsahuje 5 vyhřívacích zón na prsou a na zádech
- Vyhřívání bundy funguje až 35 hodin (s akumulátorem BL1860B při stupni Low)

SOUČÁST DODÁVKY

Aku adaptér 14,4 V / 18 V v LXT

Obj. č.

YL0000004

Li-ion Ah 6,0 5,0 4,0 3,0 2,0 1,5 1,3

- Možnost nastavení 3 stupňů vyhřívání (High/Medium/Low)
- Vnitřní část bundy je fleecová - pocit tepla i při vypnutí vyhřívání
- Bundu je možné prát v pračce
- Praktické umístění akumulátoru
- Dodávka bez akumulátorů a nabíječky
- **Upozornění** – vyhřívání bundy nejsou vhodné pro kardiaky

Akumulátor	Li-ion 14,4 V / 18 V LXT
Doba použití Hi	8,5 hod s BL1860B
Doba použití Mid	14 hod s BL1860B
Doba použití Lo	35 hod s BL1860B
Výhřevnost	Hi: 11,5 W, Mid: 7 W, Lo: 2,3 W
Velikost	M, L, XL, XXL
Hmotnost	1,1 kg

Aku vesta s vyhříváním

| DCV202Z | Bez aku a nabíječky |

novinka



14.4V 18V

DCV202Z

- Vyhřívání vesta zaručuje pohodlí uživateli při práci v mrazech
- Vesta obsahuje 4 vyhřívací zóny na prsou, na krku a na zádech
- Vyhřívání funguje až 35 hodin (s akumulátorem BL1860B při stupni Low)
- Možnost nastavení 3 stupňů vyhřívání (High/Medium/Low)
- Vnitřní část vesty je fleecová – pocit tepla i při vypnutí vyhřívání

SOUČÁST DODÁVKY

Aku adaptér 14,4 V / 18 V v LXT

Obj. č.

YL0000004

Li-ion Ah 6,0 5,0 4,0 3,0 2,0 1,5 1,3

- Vestu je možné prát v pračce
- Praktické umístění akumulátoru
- Dodávka bez akumulátorů a nabíječky
- **Upozornění** – vyhřívání vesty nejsou vhodné pro kardiaky

Akumulátor	Li-ion 14,4 V / 18 V LXT
Doba použití Hi	8,5 hod s BL1860B
Doba použití Mid	14 hod s BL1860B
Doba použití Lo	35 hod s BL1860B
Výhřevnost	Hi: 11,5 W, Mid: 7 W, Lo: 2,3 W
Velikost	M, L, XL, XXL
Hmotnost	1,2 kg

Výhřevnost

Při okolní teplotě -5°C a zapnutí na nejvyšší stupeň (High)

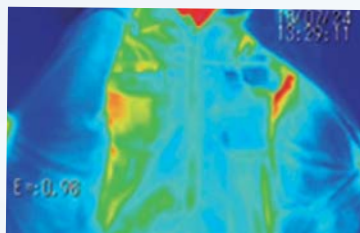

V okamžiku zapnutí

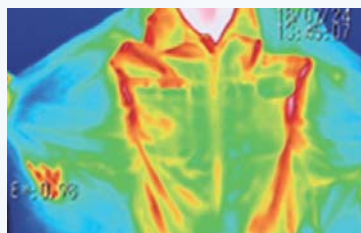

Přibližně 15 minut po zapnutí

5 vyhřívacích zón u bundy



4 vyhřívacích zón u vesty



Odolná vůči větru a slabému dešti



Možnost použití pračky a sušičky

Před použitím je třeba odpojit adaptér a akumulátor



Aku svítlna

| DML800 | Bez aku a nabíječky |



14.4V 18V

Aku svítlna

| DML801 | Bez aku a nabíječky |



14.4V 18V

Aku svítlna

| DML802 | Bez aku a nabíječky |



14.4V 18V

Aku svítlna

| DML805 | Bez aku a nabíječky |



14.4V 18V

Aku svítlna

| DML806 | Bez aku a nabíječky |



14.4V 18V

Aku svítlna

| DML808 | Bez aku a nabíječky |



14.4V 18V

DML800

- Svítlna s možností použití Li-ion akumulátorů 14,4 V nebo 18 V
- Výkonná žárovka LED 1,6 W
- Ochrana lampy proti stříkající vodě IPX4
- Aku držák s háčkem pro upevnění k opasku a 1,2 m dlouhý kabel k lampě

DML801

- Svítlna s možností použití Li-on akumulátorů 18 V / 14,4 V
- 2 úrovně osvětlení 6 LED / 12 LED diod
- Hlava svítilny je otočná o 360°
- Díky sklopné hlavě je možné nastavit 7 různých úhlů svícení

DML802

- Svítlna s možností použití Li-on akumulátorů 18 V / 14,4 V
- Výkonná 3,2 W LED
- Hlava svítilny je sklopná do 9 poloh

DML805

- Výkonná svítlna s možností napájení ze sítě nebo pomocí akumulátorů 14,4 V / 18 V
- Vysoká intenzita světla díky 20 LED diodám 0,5 W
- Až 8,5 hodin svícení na jedno nabití akumulátoru BL1850
- Možnost nastavení úhlu svícení 360° ve vertikálně

DML806

- Možnost přepnutí různých intenzit svícení – 20 × 0,5 W, 5 × 0,5 W nebo 1 W
- V těle svítilny je rozmístěno 20 LED žárovek 0,5 W pro dokonalé osvětlení prostoru
- Na horní straně svítilny je umístěná LED žárovka 2 W pro přímé světlo
- Maximální intenzita světla 2100 lx při přímém světle, 310 lx při prostorovém světle

DML808

- Lehká a kompaktní svítlna na akumulátory 14,4 V a 18 V LXT
- LED 4,9 W o výkonu 190 lumenů
- Možnost zaostření světla do jeho bodu nebo plošného svícení
- Hlava svítilny je sklopná do 12 pozic

Li-ion A_h 6,0 5,0 4,0 3,0 2,0 1,5 1,3

- Až 22 hodin svícení na jedno nabití akumulátoru BL1830
- Dodává se bez akumulátoru a nabíječky
- Objednací číslo DEADML800

Akumulátor	14,4 V / 18 V
Doba svícení	20
Hmotnost	0,9 kg
Rozměry d × š × v	55 × 55 × 55 / 133 × 76 × 71 mm

Li-ion A_h 6,0 5,0 4,0 3,0 2,0 1,5 1,3

- Až 22 hodin svícení na jedno nabití akumulátoru BL1830
- Dodávka bez akumulátoru, nabíječky a kufru
- Objednací číslo DEADML801

Akumulátor	Li-ion 14,4 V / 18 V
Doba svícení	max. 22 / 9 hod
Hmotnost	0,64 kg
Rozměry d × š × v	363 × 79 × 99 mm

Li-ion A_h 6,0 5,0 4,0 3,0 2,0 1,5 1,3

- Až 13 hodin svícení na jedno nabití akumulátoru BL1830
- Dodávka bez akumulátoru, nabíječky a kufru
- Objednací číslo STEXDML802

Akumulátor	Li-ion 14,4 V / 18 V
Doba svícení	max. 13 / 9 hod
Hmotnost	0,65 kg
Rozměry d × š × v	256 × 79 × 99 mm

Li-ion A_h 6,0 5,0 4,0 3,0 2,0 1,5 1,3

- Možnost nastavení dvou typů intenzity osvětlení
- Automatické upozornění na nízký stav nabití akumulátoru
- Rukojeť pro jednoduchý transport nebo zavěšení svítilny
- Držák kabelu pro napájení ze sítě
- Dodávka bez akumulátoru, nabíječky a kufru

Akumulátor	Li-ion 14,4 V / 18 V
Doba svícení	až 510 min
Intenzita osvětlení do 0,5 m	1150 / 750 lx
Intenzita osvětlení do 1 m	300 / 200 lx
Hmotnost	2,5 kg
Rozměry d × š × v	214 × 261 × 328 mm

Li-ion A_h 6,0 5,0 4,0 3,0 2,0 1,5 1,3

- Až 33 hodin svícení na jedno nabití akumulátoru BL1830B
- Kovový háček umožňující uchycení svítilny
- Dodává se bez akumulátoru a nabíječky
- Objednací číslo DEADML806

Doba svícení	až 33 hod s BL1830B
Hmotnost	0,75 kg
Rozměry d × š × v	348 × 78 × 101 mm

Li-ion A_h 6,0 5,0 4,0 3,0 2,0 1,5 1,3

- Až 32 hodin svícení na jedno nabití akumulátoru BL1860B
- Dodává se bez akumulátoru a nabíječky
- Objednací číslo DEADML808

Akumulátor	Li-ion 14,4 / 18 V
Doba svícení	26 hod (BL1850B)
Hmotnost	0,43 kg
Rozměry d × š × v	297 × 79 × 119 mm

Aku svítlna

| DML186 | Bez aku a nabíječky |



18V

DML186

- Svítlna pro akumulátory Li-ion 18 V
- Kompaktní tvar, nízká hmotnost
- 6 vysoce svítivých LED žárovek

Li-ion Ah 6,0 5,0 4,0 3,0 2,0 1,5 1,3

- Uchycení svítilny pomocí nastavitelného pásku
- Dodávka bez akumulátoru, nabíječky a kufru
- Objednávací číslo DEADML186

Akumulátor	Li-ion 18 V
Doba svícení BL1815 / BL1830	1500 / 3000 min
Hmotnost	0,54 kg
Rozměry d × š × v	151 × 81 × 78 mm

Aku svítlna

| DML185 | Bez aku a nabíječky |



18V

DML185

- Možnost nastavení úhlu svítilny ve čtyřech stupních 0, 45, 90 a 110°
- Náhradní xenonová žárovka
- Ochrana proti přetížení

Li-ion Ah 6,0 5,0 4,0 3,0 2,0 1,5 1,3

- Zvýšená odolnost svítilny proti poškození v případě pádu
- Dodávka bez akumulátoru, nabíječky a kufru
- Objednávací číslo DEADML185

SOUČÁST DODÁVKY
Sada žárovek (2 ks)
Pásek

OBJ. Č.
A-30542
417926-3

Akumulátor	Li-ion 18 V
Doba svícení	260 min
Hmotnost	0,74 kg
Rozměry d × š × v	294 × 84 × 96 mm



Aku ventilátor

| DCF300Z | Bez aku a nabíječky |



14.4V 18V

DCF300Z

- Ventilátor a možnost použití akumulátorů nebo síťového adaptéru
- Možnost nastavení 3 stupňů rychlosti vzduchu
- Možnost nastavení automatického vypnutí stroje za 1, 2 nebo 4 hodiny
- Průměr ventilátoru 330mm
- Bezpečnostní kovový kryt vrtule

Li-ion Ah 6,0 5,0 4,0 3,0 2,0 1,5 1,3

- Tichý chod
- Výkon zařízení je stanoven v souladu s normou IEC60879: 1986 (coor. 1992)
- Možnost nastavení úhlu ventilátoru
- Dodávka bez akumulátoru, nabíječky a kufru

Akumulátor	Li-ion 14,4 V / 18 V
Doba použití na jedno nabití (18 V / 3,0 Ah max)	180 min
Doba použití na jedno nabití (14,4 V / 3,0 Ah max)	160 min
Max proud vzduchu	42,41 m ³ /min
Příkon	40,94 W
Výkon / spotřeba	1,036 (m ³ /min) / W
Spotřeba proudu při pohotovostním režimu	0,16 W
Max rychlost vzduchu	3,71 m/sec
Hmotnost	4,4 kg
Rozměry d × š × v	315 × 480 × 600 mm

Aku ventilátor

| DCF102Z | Bez aku a nabíječky |



14.4V 18V

DCF102Z

- Ventilátor a možnost použití akumulátorů nebo síťového adaptéru
- Možnost nastavení 3 stupňů rychlosti vzduchu
- Možnost nastavení automatického vypnutí stroje za 1, 2 nebo 4 hodiny
- Průměr ventilátoru 330mm
- Bezpečnostní kovový kryt vrtule

Li-ion Ah 6,0 5,0 4,0 3,0 2,0 1,5 1,3

- Tichý chod
- Výkon zařízení je stanoven v souladu s normou IEC60879: 1986 (coor. 1992)
- Možnost nastavení úhlu ventilátoru
- Dodávka bez síťového adaptéru, akumulátoru, nabíječky a kufru

Akumulátor	Li-ion 18 V / 14,4 V
Doba použití na jedno nabití 18 V / 3,0 Ah max	285 / 350 / 630 min
Max proud vzduchu	4,6 / 3,8 / 3 m ³ /min
Max rychlost vzduchu	180 / 150 / 120 m/min
Hmotnost	1,3/1,7 kg
Rozměry d × š × v	185 × 275 × 284 mm



Sady aku strojů

18V

Lithium-ion

Aku sada DLX2031YX1

| DLX2031SX1 | 2× aku 3,0 Ah |

18V



- DDF456Z – Aku vrtací šroubovák
- DTM50Z – Aku multiTool
- Příslušenství
- Hliníkový kufřík
- 2 ks akumulátoru BL1815
- Rychlonabíječka DC18RC



Aku sada DLX2127TJ1

| DLX2127TJ1 | 2× aku 3,0 Ah |

18V



- DDF482Z – Aku vrtací šroubovák
- DTD152Z – Aku rázový utahovák
- Příslušenství
- Systainer Makpac
- 3 ks akumulátoru BL1850B
- Rychlonabíječka DC18RC



Aku sada DLX2153TJ1

| DLX2153TJ1 | 2× aku 3,0 Ah |

18V



- DHR241Z – Aku kombinované kladivo
- DGA504Z – Aku úhlová bruska
- Příslušenství
- 2 ks systaineru Makpac
- 2 ks akumulátoru BL1850
- Rychlonabíječka DC18RC



Aku sada DLX2172T

| DLX2172T | 2× aku 3,0 Ah |

18V



- DDF459Z – Aku bezuhlíkový šroubovák
- DTD153Z – Aku rázový utahovák
- Příslušenství
- Převrtný kufřík
- Nabíječka DC18RC
- 2 ks akumulátoru BL1850B
- Nabíječka



Aku sada DLX2220

| DLX2220 | 2× aku 3,0 Ah |

18V



- DDF483Z – Aku bezuhlíkový šroubovák
- DTD155Z – Aku rázový utahovák
- Příslušenství
- Transportní taška
- 2 ks akumulátoru BL1830B
- Rychlonabíječka DC18RC



Aku sada DLX2210TJ1

| DLX2210TJ1 | 2× aku 5,0 Ah |

18V



- DHP484 – Aku příklepový šroubovák
- DGA506 – Aku úhlová bruska
- Příslušenství
- 2 ks systaineru Makpac
- 2 ks akumulátoru BL1850B
- Rychlonabíječka DC18RC



Aku sada DLX2220TJ

| DLX2220TJ | 2× aku 5,0 Ah |

18V



- DDF483 – Aku bezuhlíkový šroubovák
- DTD155 – Aku rázový utahovák
- Příslušenství
- Systainer Makpac
- 2 ks akumulátoru BL1850B
- Rychlonabíječka DC18RC



Aku sada**DLX3041**

| DLX3041 | 2× aku 3,0 Ah |

18V

- DDF482 – Aku vrtací šroubovák
- DGA452 – Aku úhlová bruska
- DML185 – Aku svítlna
- Příslušenství
- Transportní taška
- 2 ks akumulátoru BL1830B
- Rychlonabíječka DC18RC

Aku sada**DLX3043**

| DLX3043 | 2× aku 3,0 Ah |

18V

- DHP482 – Aku přiklepový šroubovák
- DHR241 – Aku kladivo
- DML185 – Aku svítlna
- Příslušenství
- Transportní taška
- 2 ks akumulátoru BL1830B
- Rychlonabíječka DC18RC

Aku sada**DLX3078TX1**

| DLX3078TX1 | 2× aku 3,0 Ah |

18V

- DHR241Z – Aku kombinované kladivo
- DGA504Z – Aku úhlová bruska
- DDF482Z – Aku vrtací šroubovák
- Příslušenství
- Transportní taška
- 3 ks akumulátoru BL1850B
- Rychlonabíječka DC18RC

Aku sada**DLX4093**

| DLX4093 | 2× aku 3,0 Ah |

18V

- DHP453 – Aku přiklepový šroubovák
- DUR181 – Aku vyžinač
- DUH523Z – Aku plotostříh
- DCL180 – Aku vysavač
- Příslušenství
- 2 ks akumulátoru BL1830B
- Rychlonabíječka DC18RC

Aku sada**DLX6043T**

| DLX6043T | 2× aku 3,0 Ah |

18V

- DGA452Z – Aku úhlová bruska
- DSS610Z – Aku okružní pila
- DTD152Z – Aku rázov utahováč
- DJR186Z – Aku pila ocaska
- DEADML185 – Svítlna
- DHP451Z – Aku přiklepový šroubovák
- Příslušenství
- Transportní taška
- 3 ks akumulátoru BL1850B
- Rychlonabíječka DC18RC

Aku sada**LXT outdoorová**

| LXT outdoorová | 1× aku 3,0 Ah |

18V

- DCM501 – Aku kávovar
- DMR050 – Aku rádio se svítilnou
- DML806 – Aku svítlna
- ADPO5 – Aku adaptér
- Příslušenství
- Převážná taška
- Akumulátor BL1830B
- Rychlonabíječka DC18RC

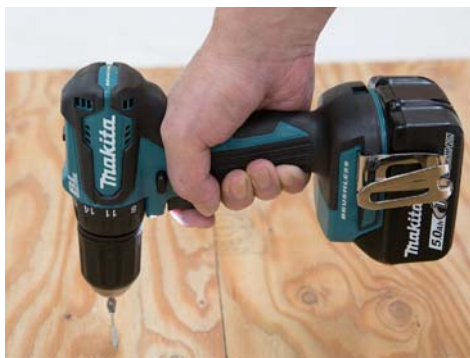

Aku vrtací šroubovák

DDF470RTJ | 2× aku 3,0 Ah |



14.4V

Aku úhlová vrtačka

DDA340RFJ | 2× aku 3,0 Ah |



14.4V

Aku úhlová vrtačka

DDA341RFJ | 2× aku 3,0 Ah |



14.4V

Aku sponkovačka

DST111Z | Bez aku a nabíječky |



14.4V

Aku vysavač

DCL140Z | Bez aku a nabíječky |



14.4V

Aku svítilna

DML145 | Bez aku a nabíječky |



14.4V

Aku svítilna

DML146 | Bez aku a nabíječky |



14.4V

DDF470RTJ

- Vrtací šroubovák s bezuhlíkovým motorem umožňujícím delší práci na jedno nabití akumulátoru
- Během práce má bezuhlíkový motor výrazně nižší teplotu a stroj je tak možné použít i při nejnáročnějších aplikacích
- Kompaktní stroj s nízkou hmotností
- Celokovová 2rychlostní převodovka

SOUČÁST DODÁVKY	OBJ. Č.
Systainer Makpac	821550-0
Vložka systaineru	837916-4
2 ks akumulátoru BL1450	197122-6
Rychlonabíječka DC18RC	195584-2
Rychlosklíčidlo	766027-7
Šroub M4x12	251314-2
Háček	346317-0
1 ks (±) Bit Nr. 2	784637-8

DDA340RFJ

- Úhlová vrtačka pro akumulátory Li-ion 3,0 Ah
- Vrtání nebo šroubování
- Ozubené sklíčidlo s výškou hlavy pouze 66 mm
- Převodovka s celokovovou konstrukcí ozubených kol

SOUČÁST DODÁVKY	OBJ. Č.
Systainer Makpac	821550-0
Vložka systaineru	837629-7
2× akumulátor BL1430	194065-3
Nabíječka DC18RC	195584-2
Sklíčidlo	763174-5
Boční rukojeť	153489-2

DDA341RFJ

- Úhlová vrtačka pro akumulátory Li-ion 3,0 Ah
- Vrtání nebo šroubování
- Jednoduché rychlosklíčidlo s výškou hlavy pouze 93 mm
- Převodovka s celokovovou konstrukcí ozubených kol
- Velký elektronický vypínač, motorová brzda, L/P chod

SOUČÁST DODÁVKY	OBJ. Č.
Systainer Makpac	821550-0
Vložka systaineru	837629-7
2× akumulátor BL1430	194065-3
Nabíječka DC18RC	195584-2
Rychlosklíčidlo	196308-9
Boční rukojeť	153489-2

DST111Z

- Lehký, kompaktní a dobře ovladatelný stroj pro spony 10 mm
- Nastřílí až 5000 sponek na jedno nabití akumulátoru BL1430
- Technologie XPT umožňující použití v prostředí se zvýšenou prašností nebo vlhkostí
- Bezpečnostní vypínač brání nechtěnému spuštění
- Šířka sponky 1 mm, tloušťka 0,5 × 0,7 mm (kompatibilní se sponkami RAPID)
- S volitelným příslušenstvím možnost nastavení hloubky zaražení
- Možnost přepnutí na stálý chod
- Indikátor stavu nabití akumulátoru
- Dodávka bez akumulátoru a nabíječky

DCL140Z

- Lehký a kompaktní vysavač pro akumulátory Li-ion 14,4 V
- Velký prachový vak (650 ml)
- Pogumovaná rukojeť
- Vhodný pouze pro suché vysávání drobných částic (prach, odpad z vrtání)

SOUČÁST DODÁVKY	OBJ. Č.
Kobercová hubice	122859-6
Štěrbínová hubice	451243-1
Sací trubice	451244-9
Držák hubice	451245-7
Papírový filtr	443060-3
Přefiltr	451208-3

DML145

- Svítilna pro akumulátory Li-ion 14,4 V
- Hlavice nastavitelná do 4 poloh – 0°, 45°, 90°, a 110°
- Robustní odolná konstrukce

SOUČÁST DODÁVKY	OBJ. Č.
2 ks žárovky 14,4 V	A-83973
Řemínek přes rameno	417926-3

DML146

- Svítilna pro akumulátory Li-ion 14,4 V
- Kompaktní tvar, nízká hmotnost
- 6 vysoce svítivých LED žárovek
- Uchycení svítilny pomocí nastavitelného pásku
- Dodávka bez akumulátoru, nabíječky a kufru
- Objednací číslo DEADML146

Li-ion Ah 4,0 3,0 1,5

- Technologie XPT – stroj je odolný vůči vlhkosti a prachu
- Velký elektronický vypínač pro pohodlnou práci
- LED osvětlení pracovní plochy
- Ergonomicky tvarovaná pogumovaná rukojeť
- Možnost objednání verze DDF470Z bez akumulátoru a nabíječky

Akumulátor	Li-ion 14,4 V / 5,0 Ah
Otáčky naprázdno	na 1. / 2. převod 0–400 / 0–1550 min ⁻¹
Rozsah upínání sklíčidla	130 mm
Výkon	do ocele / dřeva Ø 13 / 38 mm
Utahovací moment	tvrdý / měkký 46 / 30 Nm
Hmotnost 1,3 Ah	1,7 kg
Rozměry d × š × v	185 × 79 × 243 mm

Li-ion Ah 4,0 3,0 1,5 1,3

440

- Velký elektronický vypínač, motorová brzda, L/P chod
- Ergonomicky tvarovaná pogumovaná rukojeť pro pohodlnou práci
- LED osvětlení pracovní plochy
- Elektronická ochrana akumulátoru
- Dodávka bez akumulátoru, nabíječky a kufru Možnost objednání verze
- Možnost objednání verze DDA340Z bez kufru, akumulátoru a nabíječky

Akumulátor	Li-ion 14,4 V / 3,0 Ah
Otáčky naprázdno	0–1700 min ⁻¹
Rozsah upínání sklíčidla	1,5–10 mm
Vrtací výkon	ocel / dřevo 10 / 25 mm
Hmotnost 1,5 Ah / 3,0 Ah	1,5 / 1,7 kg
Rozměry d × š × v	314 × 79 × 97 mm

Li-ion Ah 4,0 3,0 1,5 1,3

440

- Ergonomicky tvarovaná pogumovaná rukojeť pro pohodlnou práci
- LED osvětlení pracovní plochy
- Elektronická ochrana akumulátoru
- Dodávka bez akumulátoru, nabíječky a kufru
- Možnost objednání verze DDA341Z bez kufru, akumulátoru a nabíječky

Akumulátor	Li-ion 14,4 V / 3,0 Ah
Otáčky naprázdno	0–1700 min ⁻¹
Rozsah upínání sklíčidla	1,5–10 mm
Vrtací výkon	ocel / dřevo 10 / 25 mm
Hmotnost 1,5 Ah / 3,0 Ah	1,4 / 1,6 kg
Rozměry d × š × v	326 × 79 × 97 mm

Li-ion Ah 4,0 3,0 1,5 1,3

Akumulátor	Li-ion 14,4 V
Šířka sponky	10 mm
Délka sponky	7 a 10 mm
Tloušťka sponky	0,5 × 0,7 mm
Obsah zásobníku	150 ks
Hmotnost	1,7 kg
Rozměry d × š × v	235 × 79 × 159 mm

Li-ion Ah 4,0 3,0 1,5 1,3

- Elektronická ochrana akumulátoru
- Součástí dodávky je praktický popruh
- Dodávka bez akumulátoru, nabíječky a kufru

Akumulátor	Li-ion 14,4 V
Max. průtok vzduchu	1200 l/min
Doba použití/akumulátor	nizká 20 min
Hmotnost	1,2 kg
Rozměry d × š × v	458 / 981 × 114 × 152 mm

Li-ion Ah 4,0 3,0 1,5 1,3

- Ergonomicky tvarovaná pogumovaná rukojeť
- Dodávka bez akumulátoru, nabíječky
- Objednací číslo DEADML145

Akumulátor	Li-ion 14,4 V
Max. doba svícení	220 min
Hmotnost	0,7 kg
Rozměry d × š × v	284 × 84 × 96 mm

Li-ion Ah 4,0 3,0 1,5 1,3

Akumulátor	Li-ion 14,4 V
Doba svícení BL1415 / BL1430	1500 / 3000 min
Hmotnost	0,48 kg
Rozměry d × š × v	133 × 81 × 61 / 78 mm



12V_{max}
LITHIUM-ION

Makita

SK209GD / SK312GD

DMR200 / DMR201 / DMR202

DMR107 / DMR108
DMR109 / DMR110
MR052

DF332D / DF032D
DF331D / DF031D

HP332D / HP331D

TD111D / TD110D

DA332D / DA333D

HR140D / HR166D

TL064D / TL065D

CP100D

H5301D

JR105D / JR103D

CC301D

SD100D

JV101D
JV102D
JV103D

PT354D

ADP08

ST113D

TM30D

UM600D

CG100D

4,0 Ah 2,0 Ah 1,5 Ah

SK105GD / SK105D

CV101D

DFJ202 / DFJ203
DFJ300 / DFJ301
DFJ400 / DFJ401

CF100D

ML103 / ML104
ML105 / ML106

UH201D

UR100D

CXT

System rychlého nabíjení do 22 minut

kompletní nabití akumulátoru BL1016 nabíječkou DC10SB



BL1016



DC10SB

Vyvinuto speciálně pro nový typ akumulátorů Li-ion 12 V.

System chlazení pouze DC10SB

- System chlazení nabíječky DC10SB umožňuje výrazně rychlejší zahájení procesu nabíjení.
- Velmi účinně chladí články během nabíjení akumulátoru.



Ventilátor

Signalizace stavu nabití

Ukazuje stav nabití akumulátoru během nabíjecího procesu – méně než 80 % a 80 % a více.

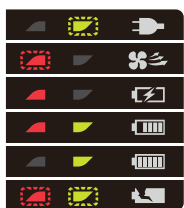

Kompaktní design

DC10WD umožňuje rychlejší nabíjení než DC10WA a navíc má menší rozměry a nižší hmotnost.



Spolehlivý přenos energie

- Vícepólové kontakty zaručují spolehlivý přenos energie.
- Jsou kompaktní a odolné vůči vibracím a dalším okolním vlivům.







Uchycení nabíječky na zeď

Nabíječka umožňuje praktické uchycení na zeď.



Nabíjecí času akumulátorů

	 BL1016 12 V / 1,5 Ah	 BL1021B 12 V / 2,0 Ah	 BL1041B 12 V / 4,0 Ah
 DC10SB pro 12 V	22 min	30 min	60 min
 DC10WD pro 12 V	50 min	70 min	130 min

Indikátor nabití

(BL1021B, BL1041B)

Signalizuje aktuální stav nabití akumulátoru.



Tlačítko
Indikátor nabití

Aku vrtací šroubovák

| DF031DSAE | 2× aku 2,0 Ah |



CXT



12V

DF033DSAE

- Kompaktní rázový uťahovák s novým akumulátorem Li-ion 12 V
- Vrtání nebo šroubování
- Uprnutí nástroje čtyřhran 1/4"
- Elektronický vypínač, motorová brzda, L/P chod
- Ergonomicky tvarovaná rukojeť pro pohodlnou práci
- LED osvětlení pracovní plochy

SOUČÁSTĚ DODÁVKY	OBJ. Č.
Transportní kufr	
2× akumulátor BL1020B	197394-3
Nabíječka DC10SA	197355-3

Aku vrtací šroubovák

| DF032DSAE | 2× aku 2,0 Ah |



BL MOTOR
CXT



12V

DF032DSAE

- Kompaktní vrtací šroubovák s nízkou hmotností
- Spolehlivý bezuhlíkový motor
- Vrtání + utahování s možností nastavení v 16stupních
- Motorová brzda, elektronika a mechanická 2-rychlostní převodovka
- LED osvětlení pracovní plochy s funkcí dosvitu

SOUČÁSTĚ DODÁVKY	OBJ. Č.
Transportní kufr	
2× akumulátor BL1020B	197395-1
Nabíječka DC10SA	197355-3
Háček	346909-5

Aku vrtací šroubovák

| DF333DSAE | 2× aku 2,0 Ah |



CXT



12V

DF333DSAE

- Kompaktní rázový uťahovák s novým akumulátorem Li-ion 12 V
- Vrtání nebo šroubování
- Jednoduché rychloupínací skličidlo
- Elektronický vypínač, motorová brzda, L/P chod
- Ergonomicky tvarovaná rukojeť pro pohodlnou práci
- LED osvětlení pracovní plochy

SOUČÁSTĚ DODÁVKY	OBJ. Č.
Transportní kufr	
2× akumulátor BL1020B	197394-3
Nabíječka DC10SA	197355-3

Aku vrtací šroubovák

| DF332DSAE | 2× aku 2,0 Ah |



BL MOTOR
CXT



12V

DF332DSAE

- Kompaktní vrtací šroubovák s nízkou hmotností
- Spolehlivý bezuhlíkový motor
- Vrtání + utahování s možností nastavení v 16stupních
- Motorová brzda, elektronika a mechanická 2-rychlostní převodovka
- LED osvětlení pracovní plochy s funkcí dosvitu

SOUČÁSTĚ DODÁVKY	OBJ. Č.
Transportní kufr	
2× akumulátor BL1020B	197395-1
Nabíječka DC10SA	197355-3
Háček	346909-5
Rychlosklíčidlo	

Aku příklepový šroubovák

| HP333DSAE | 2× aku 2,0 Ah |



CXT



12V

HP333DSAE

- Kompaktní rázový uťahovák s novým akumulátorem Li-ion 10,8 V / 2,0 Ah
- Vrtání nebo šroubování
- Jednoduché rychloupínací skličidlo
- Elektronický vypínač, motorová brzda, L/P chod
- Ergonomicky tvarovaná rukojeť pro pohodlnou práci
- LED osvětlení pracovní plochy

SOUČÁSTĚ DODÁVKY	OBJ. Č.
Transportní kufr	
2× akumulátor BL1020B	197394-3
Nabíječka DC10SA	197355-3

Aku příklepový šroubovák

| HP332DSAE | 2× aku 2,0 Ah |



BL MOTOR
CXT



12V

HP332DSAE

- Kompaktní příklepový šroubovák s nízkou hmotností
- Spolehlivý bezuhlíkový motor
- Vrtání + vrtání s příklepem + utahování s možností nastavení v 16ti stupních
- Motorová brzda, elektronika a mechanická 2-rychlostní převodovka
- LED osvětlení pracovní plochy s funkcí dosvitu

SOUČÁSTĚ DODÁVKY	OBJ. Č.
Transportní kufr	
2× akumulátor BL1020B	197395-1
Nabíječka DC10SA	197355-3
Háček	346909-5
Rychlosklíčidlo	

Li-ion Ah 1,5 2,0 4,0

- Ochrana akumulátoru proti přetížení
- Součástí dodávky jsou dva akumulátory, nabíječka a kufr
- Možnost objednat verze DF033DZ bez kufru, akumulátorů a nabíječky

Akumulátor	Li-ion 12 V / 2,0 Ah
Otáčky naprázdno	na 1. / 2. převod 0–450 / 0–1700 min ⁻¹
Uťahovací moment	tvrdý / měkký 30 / 14 Nm
Vrtací výkon	do ocele / dřeva Ø 10 / 21 mm
Uprnutí nástroje	šestihran 1/4"
Hmotnost	1 kg
Rozměry d × š × v	157 × 66 × 209 mm

Li-ion Ah 1,5 2,0 4,0

- Doba nabíjení 30 minut
- Součástí dodávky jsou 2 akumulátory a nabíječka
- Možnost objednat verze DF333DZ bez kufru, akumulátorů a nabíječky

Akumulátor	Li-ion 12 V / 2,0 Ah
Otáčky naprázdno	na 1. / 2. převod 0–450 / 0–1500 min ⁻¹
Uťahovací moment	tvrdý / měkký 35 / 21 Nm
Vrtací výkon	ocel / dřevo Ø 10 / 28 mm
Uprnutí / velikost vrtáku	šestihran 1/4"
Hmotnost	0,9 kg
Rozměry d × š × v	124 × 66 × 217 mm

Li-ion Ah 1,5 2,0 4,0

- Ochrana akumulátoru proti přetížení
- Součástí dodávky jsou dva akumulátory, nabíječka a kufr
- Možnost objednat verze DF333DZ bez kufru, akumulátorů a nabíječky

Akumulátor	Li-ion 12 V / 2,0 Ah
Otáčky naprázdno	na 1. / 2. převod 0–450 / 0–1700 min ⁻¹
Uťahovací moment	tvrdý / měkký 30 / 14 Nm
Vrtací výkon	do ocele / dřeva Ø 10 / 21 mm
Rozsah sklíčidla	0,8–10 mm
Hmotnost	1,2 kg
Rozměry d × š × v	189 × 66 × 209 mm

Li-ion Ah 1,5 2,0 4,0

- Doba nabíjení 30 minut
- Součástí dodávky jsou 2 akumulátory a nabíječka
- Možnost objednat verze DF332DZ bez kufru, akumulátorů a nabíječky

Akumulátor	Li-ion 12 V / 2,0 Ah
Otáčky naprázdno	na 1. / 2. převod 0–450 / 0–1500 min ⁻¹
Rozsah upínání sklíčidla	10 mm
Uťahovací moment	tvrdý / měkký 35 / 21 Nm
Vrtací výkon	ocel / dřeva Ø 10 / 28 mm
Hmotnost	1,0 kg
Rozměry d × š × v	154 × 66 × 217 mm

Li-ion Ah 1,5 2,0 4,0

- Ochrana akumulátoru proti přetížení
- Součástí dodávky jsou dva akumulátory, nabíječka a kufr
- Možnost objednat verze HP331DZ bez kufru, akumulátorů a nabíječky

Akumulátor	Li-ion 12 V / 2,0 Ah
Otáčky naprázdno	na 1. / 2. převod 0–450 / 0–1700 min ⁻¹
Počet úderů naprázdno	na 1. / 2. převod 0–6750 / 0–25500 min ⁻¹
Rozsah upínání sklíčidla	0,8–10 mm
Vrtací výkon	do ocele / kamene / dřeva 10 / 8 / 21 mm
Uťahovací moment	tvrdý / měkký 30 / 12 Nm
Hmotnost	1,2 kg
Rozměry d × š × v	201 × 66 × 209 mm

Li-ion Ah 1,5 2,0 4,0

- Doba nabíjení 30 minut
- Součástí dodávky jsou 2 akumulátory a nabíječka
- Možnost objednat verze HP332DZ bez kufru, akumulátorů a nabíječky

Akumulátor	Li-ion 12 V / 2,0 Ah
Otáčky naprázdno	na 1. / 2. převod 0–450 / 0–1500 min ⁻¹
Počet úderů naprázdno	na 1. / 2. převod 0–6750 / 0–22500 min ⁻¹
Rozsah upínání sklíčidla	10 mm
Vrtací výkon	ocel / kámen / dřevo Ø 10 / 8 / 28 mm
Uťahovací moment	tvrdý / měkký 35 / 21 Nm
Hmotnost	1,1 kg
Rozměry d × š × v	168 × 66 × 217 mm

Aku rázový utahovák

| TD111DSME | 2× aku 4,0 Ah |



12V

Aku rázový utahovák

| TD110DSAE | 2× aku 2,0 Ah |



12V

Aku rázový utahovák

| TW140DSMJ | 2× aku 4,0 Ah |

12V_{MAX}**Aku úhlový utahovák**

| TL064DSAJ | 2× aku 2,0 Ah |

12V_{MAX}**Aku úhlový utahovák**

| TL065DSAJ | 2× aku 2,0 Ah |

12V_{MAX}**Aku úhlová vrtačka**

| DA332DSAJ | 2× aku 2,0 Ah |

12V_{MAX}**TD111DSME**

- Kompaktní rázový utahovák a akumulátorem Li-ion 12V / 4,0 Ah
- Spolehlivý bezuhlíkový motor
- Upnutí šestihran 1/4"
- Silný utahovací moment 135 Nm
- Možnost výběru dvou stupňů dotážení
- Speciální funkce s nízkou rychlostí na začátku šroubování

SOUČÁST DODÁVKY	OBJ. Č.
Transportní kufr	821661-1
2× akumulátor BL1040B	197402-0
Nabíječka DC10SA	197355-3
Kryt akumulátoru	456128-6
Háček	346909-5

TD110DSAE

- Kompaktní rázový utahovák s novým akumulátorem Li-ion 12V
- Hmotnost pouze 1,1 kg, maximální utahovací moment 110 Nm
- Upnutí šestihran 1/4"
- Elektronika, motorová brzda
- LED osvětlení pracovní plochy
- Ergonomicky tvarovaná rukojeť pro pohodlnou práci

SOUČÁST DODÁVKY	OBJ. Č.
Transportní kufr	821661-1
2× akumulátor BL1020B	197394-3
Nabíječka DC10SA	197355-3
Kryt akumulátoru	456128-6
Háček	346909-5

TW140DSMJ

- Lehký a kompaktní rázový utahovák s akumulátorem Li-ion 12V CXT
- Upnutí čtyřhran 3/8"
- Silný utahovací moment 135 Nm

SOUČÁST DODÁVKY	OBJ. Č.
Systainer Makpac	821661-1
Vložka systaineru	197394-3
2 ks akumulátoru BL1041B	197406-2
Nabíječka DC10WD	197343-0

TL064DSAJ

- Kompaktní rázový utahovák a akumulátorem Li-ion 10,8 V
- Upnutí šestihran 1/4"
- Výška hlavy pouze 53 mm

SOUČÁST DODÁVKY	OBJ. Č.
Systainer Makpac	821549-5
2 ks akumulátoru BL1020B	197394-3
Rychlonabíječka DC10SA	197355-3
Kryt akumulátoru	456128-6
Háček	346909-5

TL065DSAJ

- Kompaktní rázový utahovák a akumulátorem Li-ion 10,8 V
- Upnutí šestihran 3/8"
- Výška hlavy pouze 53 mm

SOUČÁST DODÁVKY	OBJ. Č.
Systainer Makpac	821549-5
2 ks akumulátoru BL1020B	197394-3
Rychlonabíječka DC10SA	197355-3
Kryt akumulátoru	456128-6
Háček	346909-5

DA332DSAJ

- Lehká a kompaktní aku úhlová vrtačka
- Ideální stroj pro vrtání ve stíněných prostorech
- Výška hlavy pouze 63 mm
- Sklíčidlo s ozubeným vřecem 1,5–10 mm
- Vysoká rychlost vrtání

SOUČÁST DODÁVKY	OBJ. Č.
Systainer Makpac	142770-6
Vložka systaineru	839304-1
2 ks akumulátoru BL1020B	197395-1
Nabíječka DC10SA	197355-3
Klíč	763415-9
Háček	346909-5
Skličidlo	763245-8

Li-ion Ah 1,5 2,0 4,0

- Elektronický vypínač, elektrická brzda, L/P chod
- Ergonomicky tvarovaná pogumovaná rukojeť
- LED osvětlení pracovní plochy
- Elektronická ochrana akumulátoru
- V přepravním kufru se dvěma akumulátory a nabíječkou
- Možnost objednání verze TD111DZ bez akumulátorů a nabíječky

Akumulátor	Li-ion 12V/4,0 Ah
Otáčky naprázdno	0–1300 / 3000 min ⁻¹
Počet úderů	0–1600 / 3900 min ⁻¹
Max. utahovací moment	135 Nm
Standardní šroub	M5–M14
Upnutí / velikost vrtáku	šestihran 1/4"
Hmotnost	1,1 kg
Rozměry d × š × v	153 × 66 × 210 mm

Li-ion Ah 1,5 2,0 4,0

- Ochrana akumulátoru proti přetížení
- Součástí dodávky jsou dva akumulátory, nabíječka a kufr
- Možnost objednání verze TD110DZ bez kufru, akumulátorů a nabíječky

Akumulátor	Li-ion 12V / 2,0 Ah
Otáčky naprázdno	0–2600 min ⁻¹
Počet úderů naprázdno	0–3500 min ⁻¹
Max. utahovací moment	110 Nm
Standardní šroub	M5–M12
Hmotnost	1,0 kg
Rozměry d × š × v	153 × 66 × 204 mm

Li-ion Ah 1,5 2,0 4,0

- Elektronický vypínač, elektrická brzda, L/P chod
- Ergonomicky tvarovaná pogumovaná rukojeť
- LED osvětlení pracovní plochy
- Možnost objednání verze TW140DZ bez akumulátoru a nabíječky

Akumulátor	Li-ion 12V / 4,0 Ah
Otáčky naprázdno	0–2600 min ⁻¹
Počet úderů naprázdno	0–3200 min ⁻¹
Max. utahovací moment	110 Nm
Standardní šroub	M8–M16
Upnutí nástroje	čtyřhran 3/8"
Hmotnost	1,2 kg
Rozměry d × š × v	161 × 66 × 224 mm

Li-ion Ah 1,5 2,0 4,0

- Maximální utahovací moment 60 Nm
- Elektronický vypínač, L/P chod
- Ergonomicky tvarovaná pogumovaná rukojeť
- LED osvětlení pracovní plochy
- Elektronická ochrana akumulátoru
- Možnost objednání verze TL064DZ bez akumulátoru a nabíječky

Akumulátor	Li-ion 12V / 2,0 Ah
Otáčky naprázdno	0–2000 min ⁻¹
Počet úderů naprázdno	0–3000 min ⁻¹
Max. utahovací moment	60 Nm
Upnutí nástroje	šestihran 1/4"
Hmotnost	1,3 kg
Rozměry d × š × v	361 × 66 × 86 mm

Li-ion Ah 1,5 2,0 4,0

- Maximální utahovací moment 60 Nm
- Elektronický vypínač, L/P chod
- Ergonomicky tvarovaná pogumovaná rukojeť
- LED osvětlení pracovní plochy
- Elektronická ochrana akumulátoru
- Možnost objednání verze TL065DZ bez akumulátoru a nabíječky

Akumulátor	Li-ion 12V / 2,0 Ah
Otáčky naprázdno	0–2000 min ⁻¹
Počet úderů naprázdno	0–3000 min ⁻¹
Max. utahovací moment	60 Nm
Upnutí nástroje	čtyřhran 3/8"
Hmotnost	1,3 kg
Rozměry d × š × v	361 × 66 × 86 mm

Li-ion Ah 1,5 2,0 4,0

- Elektronický vypínač, motorová brzda, L/P chod
- LED osvětlení pracovní plochy
- Doba nabíjení 30 minut
- Možnost objednání verze DA332DZ bez akumulátoru a nabíječky

Akumulátor	Li-ion 12V / 2,0 Ah
Otáčky naprázdno	0–1100 min ⁻¹
Výkon	ocel / dřevo
Rozsah upínání sklíčidla	Ø 10 / 12 mm
Hmotnost	1,2 kg
Rozměry d × š × v	313 × 68 × 86 mm

Aku úhlová vrtačka

| DA333DSAJ | 2× aku 2,0 Ah |



CXT



12V_{MAX}

DA333DSAJ

- Lehká a kompaktní aku úhlová vrtačka
- Ideální stroj pro vrtání ve stísněných prostorech
- Výška hlavy pouze 84 mm
- Rychlosklíčadlo 0,8–10 mm
- Vysoká rychlost vrtání

SOUČÁST DODÁVKY	OBJ. Č.
Systainer Makpac	142770-6
Vložka systaineru	839304-1
2 ks akumulátoru BL1020B	197394-3
Nabíječka DC10SA	197355-3
Háček	346909-5
Rychlosklíčadlo	763228-8

Li-ion Ah 1,5 2,0 4,0

- Elektronický vypínač, motorová brzda, L/P chod
- LED osvětlení pracovní plochy
- Doba nabíjení 30 minut
- Možnost objednání verze DA333DZ bez akumulátoru a nabíječky

Akumulátor	Li-ion 12 V / 2,0 Ah
Otáčky naprázdno	0–1100 min ⁻¹
Výkon	ocel / dřevo Ø 10 / 12 mm
Rozsah upínání sklíčidla	10 mm
Hmotnost	1,2 kg
Rozměry d × š × v	313 × 68 × 95 mm

Aku vrtací kladivo

| HR166DSMJ | 2× aku 4,0 Ah |



BL MOTOR CXT



12V_{MAX}

HR166DSMJ

- Aku vrtací kladivo s upínáním upraveným pro nástroje SDS-PLUS
- Velmi lehký a kompaktní stroj
- Spolehlivý bezuhlíkový motor
- Dokonalé vyvážení pro pohodlnou práci
- Vrtání / vrtání s přiklepem

SOUČÁST DODÁVKY	OBJ. Č.
Systainer	821550-0
Vložka systaineru	838683-4
2 ks akumulátoru BL1040B	197402-0
Nabíječka DC10SA	197355-3
Hloubkový doraz	415486-9
Boční rukojeť	

Li-ion Ah 1,5 2,0 4,0

- Velmi nízké vibrace
- LED osvětlení pracovní plochy s funkcí dosvitu
- Možnost připojení lapáče prachu a externího odsávání
- Možnost objednání verze HR166DZ bez akumulátoru a nabíječky

Akumulátor	Li-ion 12 V / 4,0 Ah
Otáčky naprázdno	0–680 min ⁻¹
Počet úderů naprázdno	0–4800 min ⁻¹
Vrtací výkon	ocel / beton / dřevo Ø 10 / 16 / 13 mm
Síla jednotlivého úderu	1,1 J
Hmotnost	2,4 kg
Rozměry d × š × v	250 × 74 × 187 mm

Aku vrtací kladivo s příslušenstvím

| HR166DWA E1 | 2× aku 2,0 Ah |



BL MOTOR CXT



12V_{MAX}

HR166DWA E1

- Aku vrtací kladivo s upínáním upraveným pro nástroje SDS-PLUS
- Velmi lehký a kompaktní stroj
- Spolehlivý bezuhlíkový motor
- Dokonalé vyvážení pro pohodlnou práci
- Vrtání / vrtání s přiklepem

SOUČÁST DODÁVKY	OBJ. Č.
Transportní kufr	
2 ks akumulátoru BL1020B	197394-3
Nabíječka DC10WC	197334-1
Hloubkový doraz	415486-9
Boční rukojeť	
Sada příslušenství	

Li-ion Ah 1,5 2,0 4,0

- Velmi nízké vibrace
- LED osvětlení pracovní plochy s funkcí dosvitu
- Možnost připojení lapáče prachu a externího odsávání
- Součástí dodávky je sada příslušenství

Akumulátor	Li-ion 12 V / 2,0 Ah
Otáčky naprázdno	0–680 min ⁻¹
Počet úderů naprázdno	0–4800 min ⁻¹
Vrtací výkon	ocel / beton / dřevo Ø 10 / 16 / 13 mm
Síla jednotlivého úderu	1,1 J
Hmotnost	2,4 kg
Rozměry d × š × v	250 × 74 × 187 mm

Aku vrtací kladivo

| HR166DWA E1 | 2× aku 4,0 Ah |



CXT



12V_{MAX}

HR166DWA E1

- Aku vrtací kladivo s upínáním upraveným pro nástroje SDS-PLUS
- Velmi lehký a kompaktní stroj
- Dokonalé vyvážení pro pohodlnou práci
- Vrtání / vrtání s přiklepem
- Velmi nízké vibrace

SOUČÁST DODÁVKY	OBJ. Č.
Transportní kufr	
2 ks akumulátoru BL1040B	197402-0
Nabíječka DC10SA	197355-3
Hloubkový doraz	415486-9
Boční rukojeť	158057-6
Sada příslušenství	

Li-ion Ah 1,5 2,0 4,0

- LED osvětlení pracovní plochy s funkcí dosvitu
- Možnost připojení lapáče prachu a externího odsávání
- Možnost objednání verze HR140DZ bez akumulátoru a nabíječky

Akumulátor	Li-ion 12 V / 4,0 Ah
Otáčky naprázdno	0–850 min ⁻¹
Počet úderů naprázdno	0–4900 min ⁻¹
Vrtací výkon	ocel / beton / dřevo Ø 10 / 14 / 13 mm
Síla jednotlivého úderu	1 J
Hmotnost	1,9 kg
Rozměry d × š × v	246 × 74 × 179 mm

Aku vrtací kladivo

| HR140DSME | 2× aku 4,0 Ah |



CXT



12V_{MAX}

HR140DSME

- Aku vrtací kladivo s upínáním upraveným pro nástroje SDS-PLUS
- Velmi lehký a kompaktní stroj
- Dokonalé vyvážení pro pohodlnou práci
- Vrtání / vrtání s přiklepem
- Velmi nízké vibrace

SOUČÁST DODÁVKY	OBJ. Č.
Transportní kufr	
2 ks akumulátoru BL1040B	197402-0
Nabíječka DC10SA	197355-3
Hloubkový doraz	415486-9
Boční rukojeť	158057-6

Li-ion Ah 1,5 2,0 4,0

- LED osvětlení pracovní plochy s funkcí dosvitu
- Možnost připojení lapáče prachu a externího odsávání
- Možnost objednání verze HR140DZ bez akumulátoru a nabíječky

Akumulátor	Li-ion 12 V / 4,0 Ah
Otáčky naprázdno	0–850 min ⁻¹
Počet úderů naprázdno	0–4900 min ⁻¹
Vrtací výkon	ocel / beton / dřevo Ø 10 / 14 / 13 mm
Síla jednotlivého úderu	1 J
Hmotnost	1,9 kg
Rozměry d × š × v	246 × 74 × 179 mm

Aku okružní pila

| HS301DSME | 2× aku 4,0 Ah |



CXT



12V

HS301DSME

- Kompaktní okružní pila s novým akumulátorem Li-ion 12 V
- Silný spolehlivý motor
- Možnost nastavení úkosu 0–45°
- Ergonomicky tvarovaná rukojeť pro pohodlnou práci

SOUČÁST DODÁVKY	OBJ. Č.
Transportní kufr	
2× akumulátor BL1040B	197402-0
Nabíječka DC10WC	197355-3

Li-ion Ah 1,5 2,0 4,0

- Ochrana akumulátoru proti přetížení
- Součástí dodávky jsou dva akumulátory, nabíječka a kufr
- Možnost objednání verze HS301DZ bez kufru, akumulátorů a nabíječky

Akumulátor	Li-ion 12 V / 4,0 Ah
Otáčky naprázdno	1500 min ⁻¹
Rezní výkon	při 90° / 45° 25,5 / 16,5 mm
Pilový kotouč	Ø 85 mm
Otvor pilového kotouče	Ø 15 mm
Hmotnost	1,8 kg
Rozměry d × š × v	331 × 170 × 155 mm

Aku pila oscaska
JR103DSAE | 2× aku 2,0 Ah |



Akumulátorové stroje

Aku pila oscaska
JR105DSAE | 2× aku 2,0 Ah |



Příklepové vrtači / sekání

Příklepové vrtači / vrtači/míchání

Šroubování / utahování

Aku přímočará pila
JV101DSAE | 2× aku 2,0 Ah |



Nůžky na plech / prostrňovače

Uhlivé brusky

Hoblinky, frézy

JR103DSAE

- Lehký a kompaktní stroj s ideálním vyvážením
- Beznastrojové upínání pilek
- Ochrana proti přetížení stroje
- Možnost nastavení dořezu

SOUČÁST DODÁVKY	OBJ. Č.
Transportní kufr	821662-9
2× akumulátor BL1820B	197395-1
Rychlonabíječka DC10SA	197355-3
Kryt akumulátoru	456128-6
Pilka	

JR105DSAE

- Lehký a kompaktní stroj s ideálním vyvážením
- Upínání pilek pomocí šroubu
- Možnost použití pilek pro přímočaré pily
- Ochrana proti přetížení stroje

SOUČÁST DODÁVKY	OBJ. Č.
Transportní kufr	821662-9
2× akumulátor BL1820B	197395-1
Rychlonabíječka DC10SA	197355-3
Kryt akumulátoru	456128-6
Pilka	

JV101DSAE

- Lehký a kompaktní stroj s ideálním vyvážením
- Vysoká rychlost řezu
- Hliníková základna s možností naklonění o 45° vlevo i vpravo
- Možnost nastavení předkyvu

SOUČÁST DODÁVKY	OBJ. Č.
Přepravní kufr	821662-9
2× akumulátor BL1020B	197395-1
Rychlonabíječka DC10SA	197355-3
Pilka	
Klíč	783201-2
Paralelní doraz	192732-4

JV102DSAJ

- Lehký a kompaktní stroj s ideálním vyvážením
- Spolehlivý bezuhlíkový motor umožňující delší použití na jedno nabití akumulátoru
- Výrazně rychlejší řez oproti modelu JV101D
- Možnost regulace otáček

SOUČÁST DODÁVKY	OBJ. Č.
Systainer Makpac	821549-5
Vložka systaineru	839186-1
2 ks akumulátoru BL1020B	197394-3
Nabíječka DC10SA	197355-3
Inbusový klíč 3 mm	783201-2
Paralelní doraz	192732-4
Pilka B-10	
Adaptér odsávání	457801-1
Prachový kryt	458191-5

JV103DSAJ

- Lehký a kompaktní stroj s ideálním vyvážením
- Spolehlivý bezuhlíkový motor umožňující delší použití na jedno nabití akumulátoru
- Výrazně rychlejší řez oproti modelu JV101D
- Možnost regulace otáček

SOUČÁST DODÁVKY	OBJ. Č.
Systainer Makpac	821549-5
Vložka systaineru	839186-1
2 ks akumulátoru BL1020B	197394-3
Nabíječka DC10SA	197355-3
Inbusový klíč 3 mm	783201-2
Pilka B-10	

TM30DWYJ

- Univerzální stroj pro širokou škálu použití – řezání různých materiálů, broušení, odstraňování barev, nátěrů, vrstev různých materiálů atd.
- Jednoduchá výměna nástroje
- Celorozsahová elektronika pro ideální chod stroje při zatížení
- Možnost regulace počtu kmitů

SOUČÁST DODÁVKY	OBJ. Č.
Systainer Makpac	821550-0
Vložka systaineru	838612-7
2× akumulátoru BL1015	197394-3
Nabíječka DC10WC	197451-7

Li-ion Ah 1,5 2,0 4,0

- Možnost regulace otáček
- Možnost objednání verze **JR103DZ** bez akumulátoru a nabíječky

Akumulátor	Li-on 12 V / 2,0 Ah
Počet úderů za minutu	0–3300 min ⁻¹
Řezný výkon	dřevo / kovová trubka 50 / 50 mm
Výška zdvihu	13 mm
Hmotnost	1,3 kg
Rozměry d × s × v	376 × 66 × 186 mm

Li-ion Ah 1,5 2,0 4,0

- Možnost nastavení dořezu
- Možnost regulace otáček
- Možnost objednání verze **JR105DZ** bez akumulátoru a nabíječky

Akumulátor	Li-on 12 V / 2,0 Ah
Počet úderů za minutu	0–3300 min ⁻¹
Řezný výkon	dřevo / kovová trubka 50 / 50 mm
Výška zdvihu	13 mm
Hmotnost	1,5 kg
Rozměry d × s × v	376 × 66 × 186 mm

Li-ion Ah 1,5 2,0 4,0

- Redukce otáček pomocí elektronického vypínače
- Ergonomicky tvarovaná rukojeť
- Funkce ofukování
- Možnost objednání verze **JV101DZ** bez akumulátoru a nabíječky

Akumulátor	Li-ion 12 V / 2,0 Ah
Počet úderů za minutu	0–2900 min ⁻¹
Výška zdvihu	18 mm
Nastavení řezu	4 stupňový
Řezný výkon	do ocele / hliník / dřeva 2 / 2 / 65 mm
Hmotnost	1,8 kg
Rozměry d × s × v	232 × 76 × 196 mm

Li-ion Ah 1,5 2,0 4,0

- Hliníková základna s možností naklonění o 45° vlevo i vpravo
- Možnost nastavení předkyvu
- Beznastrojová výměna nástroje
- Ergonomicky tvarovaná rukojeť
- Připojení vodící lišty je možné pomocí adaptéru 193517-1
- Funkce ofukování
- Možnost objednání verze **JV102DZ** bez akumulátoru a nabíječky

Akumulátor	Li-ion 12 V / 2,0 Ah
Počet úderů za minutu	800–3000 min ⁻¹
Výška zdvihu	23 mm
Nastavení řezu	4 stupňový
Řezný výkon	ocel / dřevo / hliník 10 / 90 / 20 mm
Hmotnost	1,9 kg
Rozměry d × s × v	237 × 76 × 186 mm

Li-ion Ah 1,5 2,0 4,0

- Elektronický vypínač s možností aretace
- Hliníková základna s možností naklonění o 45° vlevo i vpravo
- Možnost nastavení předkyvu
- Beznastrojová výměna nástroje
- Ergonomicky tvarovaná rukojeť
- Připojení vodící lišty je možné pomocí adaptéru 193517-1
- Funkce ofukování
- Možnost objednání verze **JV103DZ** bez akumulátoru a nabíječky

Akumulátor	Li-ion 12 V / 2,0 Ah
Počet úderů za minutu	800–3000 min ⁻¹
Výška zdvihu	23 mm
Nastavení řezu	4 stupňový
Řezný výkon	ocel / dřevo / hliník 10 / 90 / 20 mm
Hmotnost	2 kg
Rozměry d × s × v	237 × 76 × 206 mm

Li-ion Ah 1,5 2,0 4,0

- Pozvolný rozběh
- Úhel výkyvu 3,2°
- Součástí dodávky jsou 2 akumulátory BL1015, rychlonabíječka a systainer
- Možnost objednání verze **TM30DZ** bez akumulátoru a nabíječky

Akumulátor	Li-ion 12 V / 1,5 Ah
Počet zdvihů	6000–20000 min ⁻¹
Úhel kmitu	3,2°
Hmotnost	1,1 kg
Rozměry d × s × v	277 × 65 × 98 mm

Aku Multi Tool
TM30DWYJ | 2× aku 1,5 Ah |



Ukládací systémy

Uhliky / Vibrate a hluk

Aku Multi Tool

| TM30DWAJX1 | 2x aku 2,0 Ah |



TM30DWAJX1

- Univerzální stroj pro širokou škálu použití – řezání různých materiálů, broušení, odstraňování barev, nátěrů, vrstev různých materiálů atd.
- Jednoduchá výměna nástroje
- Celorozsahová elektronika pro ideální chod stroje při zatížení
- Možnost regulace počtu kmitů

SOUČÁST DODÁVKY	OBJ. Č.
Systainer Makpac	821550-0
Vložka systaineru	838612-7
2 ks akumulátorů BL1020B	197394-3
Nabíječka DC10WA	197451-7
Pilový kotouč 85mm BiM	B-21325
Pilový list rovný 28x50mm BiM	B-21353
Brusná deska DELTA	B-46202
Odsávací adaptér	
Adaptér nástrojů Fein	

Li-ion Ah 1,5 2,0 4,0

- Pozvolný rozběh
- Úhel vykvyvu 3,2°
- Součástí dodávky jsou 2 akumulátory BL1020B, rychlonabíječka a systainer
- Možnost objednání verze **TM30DZ** bez akumulátorů a nabíječky

Akumulátor	Li-ion 12 V / 2,0 Ah
Počet zdvihů	6000–20000 min ⁻¹
Úhel kmitů	3,2°
Hmotnost	1,1 kg
Rozměry d × š × v	277 × 65 × 98 mm

Aku MultiTool

| CG100DSAA | 2x aku 2,0 Ah |



CG100DSAA

- Lehká a kompaktní aku pistole na tmel
- Pist umožňuje nasávání silikonu do tuby
- Možnost uchycení tuby 300 ml, nástavec je otočitelný o 360°. Nástavec na tuby 600 a 800 ml jsou dostupné jako volitelné příslušenství
- Možnost nastavení rychlosti posunu
- Funkce Anti-drip – okamžité zastavení posunu

SOUČÁST DODÁVKY	OBJ. Č.
Akumulátor BL1020B	197394-3
Nabíječka DC10SA	197355-3
Držák/sada	196351-8

Li-ion Ah 1,5 2,0 4,0

- Ochrana stroje/akumulátoru proti přetížení
- LED indikátor přetížení stroje
- LED osvětlení pracovní plochy
- Možnost objednání verze **CG100DZA** bez akumulátoru a nabíječky

Akumulátor	Li-ion 12 V / 2,0 Ah
Maximální síla tlaku	5000 mm/s
Počet otáček (píst)	0–28 m/s
Hmotnost	1,9 kg
Rozměry d × š × v	404 × 108 × 259 mm

Aku řezačka skla a dlaždic

| CC301DSAJ | 2x aku 2,0 Ah |



CC301DSAJ

- Nádoba na vodu 500 ml
- lehký a kompaktní stroj s ideálním vyvážením
- Čisté, přesné a pohodlné řezání

SOUČÁST DODÁVKY	OBJ. Č.
Systainer Makpac	821551-8
Vložka systaineru	838568-4
Akumulátor BL1020B	197394-3
Nabíječka DC10SA	197355-3
Diamantový kotouč	
Inbusový klíč 4 mm	783202-0

Li-ion Ah 1,5 2,0 4,0

- Pokosové řezy až do 45°
- Součástí dodávky jsou 2 akumulátory BL1020B a rychlonabíječka
- Možnost objednání verze **CC301DZ** bez akumulátorů a nabíječky

Akumulátor	Li-ion 10,8 V / 2,0 Ah
Otáčky naprázdno	1600 min ⁻¹
Diamantový kotouč	Ø 85 mm
Vrtání diamantového kotouče	Ø 15 mm
Řezný výkon při 90°	25,5 mm
Řezný výkon při 45°	16,5 mm
Hmotnost	1,8 kg
Rozměry d × š × v	331 × 170 × 125 (276) mm

Aku nůžky

| CP100DWA | 2x aku 1,5 Ah |



CP100DWA

- Univerzální nůžky pro řezání různých materiálů (koberece, kartony, plast) do šířky 6 mm
- Vhodné pro domácí i profesionální použití
- Nízká hmotnost, kompaktní tvar

SOUČÁST DODÁVKY	OBJ. Č.
Kryt základny	456624-4
Kryt plátku	456632-5
Inbusový klíč 3 mm	783201-2
Pilový plátek na sádrokarton	B-49703

Li-ion Ah 1,5 2,0 4,0

- Ergonomicky tvarovaná pogumovaná rukojeť
- Možnost objednání verze **CP100DZ** bez akumulátoru a nabíječky

Akumulátor	Li-ion 12 V / 1,5 Ah
Max. řezný výko	6 mm
Otáčky naprázdno	300 min ⁻¹
Hmotnost	0,72 kg
Rozměry d × š × v	272 × 66 × 120 mm

Aku řezačka skla a dlaždic

| CC301DSAJ | 2x aku 2,0 Ah |



CC301DSAJ

- Dokonale vyvážený stroj pro pohodlnou práci
- Velmi rychlé přímé řezy v sádrokartonu nebo ve dřevě
- Možnost nastavení hloubky řezu
- Speciální plátky na sádrokarton a dřevo
- Elektronický vypínač

SOUČÁST DODÁVKY	OBJ. Č.
Kryt základny	456624-4
Kryt plátku	456632-5
Inbusový klíč 3 mm	783201-2
Pilový plátek na sádrokarton	B-49703

Li-ion Ah 1,5 2,0 4,0

- Nádoba na prach způsobená prací nad hlavou
- Možnost připojení externího odsávání
- Osvětlení pracovní plochy
- Indikátor stavu nabití akumulátoru
- Dodávka bez kufru, akumulátoru a nabíječky

Akumulátor	Li-ion 12 V / 2,0 Ah
Otáčky naprázdno	1600 min ⁻¹
Diamantový kotouč	Ø 85 mm
Vrtání diamantového kotouče	Ø 15 mm
Řezný výkon při 90°	25,5 mm
Řezný výkon při 45°	16,5 mm
Hmotnost	1,8 kg
Rozměry d × š × v	313 × 170 × 125 (276) mm

Aku pila na sádrokarton

| SD100DZ | Bez aku a nabíječky |



SD100DZ

- Dokonale vyvážený stroj pro pohodlnou práci
- Velmi rychlé přímé řezy v sádrokartonu nebo ve dřevě
- Možnost nastavení hloubky řezu
- Speciální plátky na sádrokarton a dřevo
- Elektronický vypínač

SOUČÁST DODÁVKY	OBJ. Č.
Kryt základny	456624-4
Kryt plátku	456632-5
Inbusový klíč 3 mm	783201-2
Pilový plátek na sádrokarton	B-49703

Li-ion Ah 1,5 2,0 4,0

- Nádoba na prach způsobená prací nad hlavou
- Možnost připojení externího odsávání
- Osvětlení pracovní plochy
- Indikátor stavu nabití akumulátoru
- Dodávka bez kufru, akumulátoru a nabíječky

Akumulátor	Li-ion 12 V
Počet úderů za minutu	0–6000 min ⁻¹
Řezný výkon dřevo / sádrokarton	15 / 30 mm
Výška zdvihu	6 mm
Hmotnost	1,6 kg
Rozměry d × š × v	248 × 79 × 280 mm

Křížový laser

| SK312GDZ | 2x aku 1,5 Ah |



CXT XPT

12V_{MAX}

SK312GDZ

- Křížový laser s přesností ± 1 mm/10 m
- Zdrojem jsou akumulátory Li-ion 10,8 V CXT
- Akumulátory Li-ion 14,4 / 18 V LXT je možné použít pouze s adaptérem ADPOS a USB kabelem
- Možnost volby linie - horizontální / vertikální + horizontální + vertikální
- Zelené světlo s dobrou viditelností i při nepříznivých podmínkách

Aku hřebíkovačka

| PT354DZ | Bez aku a nabíječky |



CXT

12V_{MAX}

PT354DZ

- Lehký, kompaktní a dobře ovladatelný stroj pro hřebíky 0,6 mm
- Nastřílí až 1000 hřebíků na jedno nabití akumulátoru BL1015
- Pojistka brání nechtěnému spuštění naprázdno
- Šířka hřebíku 0,6 mm, délka 15, 18, 25, 30 a 35 mm
- Možnost přepnutí na stálý chod

SOUČÁST DODÁVKY	OBJ. Č.
Háček	346909-5
Hubusový klíč 3 mm	783201-2

Aku sponkovačka

| ST113DSAJ | 2x aku 2,0 Ah |



CXT

10.8V

ST113DSAJ

- Lehký, kompaktní a dobře ovladatelný stroj pro spony 10 mm
- Nastřílí až 4000 sponek na jedno nabití akumulátoru BL1040B
- Technologie XPT umožňující použití v prostředí se zvýšenou prašností nebo vlhkostí
- Bezpečnostní vypínač brání nechtěnému spuštění
- LED osvětlení pracovní plochy

SOUČÁST DODÁVKY	OBJ. Č.
Transportní kufr	
2 ks akumulátoru BL1040B	197402-0
Nabíječka DC10SA	
Háček	346909-5

Aku vyžinač

| UR100DZ | Bez aku a nabíječky |



CXT

12V_{MAX}

UR100DZ

- Lehký a kompaktní vyžinač, ideální pro vyžínání menších ploch
- Vhodný pro přesné vyžínání v blízkosti pevných překážek
- Možnost nastavení délky těla

SOUČÁST DODÁVKY	OBJ. Č.
Strunová hlava	198854-8
Struna 15 m	198860-3
Hubusový klíč 4 mm	783202-0
Ramenní pás	125516-5
Ochranné brýle 1 ks	

Aku nůžky na trávu

| UM600DZ | 2x aku 2,0 Ah |



CXT

12V_{MAX}

UM600DZ

- Nůžky na trávu s možností rychlé přeměny na plotostřih
- Beznastrojová výměna nástrojů
- Speciálně broušené ostří se šířkou 16 cm

SOUČÁST DODÁVKY	OBJ. Č.
Rám základny	457426-1
Kryt nože	452055-5
Nůž	195267-4

Aku plotostřih

| UH201DWA | 1x aku 2,0 Ah |



CXT

12V_{MAX}

UH201DWA

- Výměnný systém umožňující použití stroje jako plotostřihu nebo nůžek na trávu
- Beznastrojová výměna nástrojů
- Pogumovaná rukojeť pro pohodlnější a bezpečnější práci

SOUČÁST DODÁVKY	OBJ. Č.
Akumulátor BL1020B	197394-3
Nabíječka DC10WC	197334-1
Nůž 200mm	198408-1
Kryt nože	451816-0
Lapač odřezků	198401-5

Aku vyhřívání bunda

| CJ102DZ | Bez aku a nabíječky |



CXT

12V_{MAX}

CJ102DZ

- Vyhřívání bunda zaručuje pohodlí uživateli při práci v mrazech
- Bunda je odolná vůči větru a slabému dešti
- Vyhřívání bundy až 14 hodin (s akumulátorem BL1040 při stupni Low)

SOUČÁST DODÁVKY	OBJ. Č.
Adaptér 10,8 / 12 V CXT	PE0000037

Li-ion Ah 1,5 2,0 4,0

- Možnost nastavení tloušťky paprsku
- Paměť posledního nastavení paprku
- Technologie XPT umožňující použití v prostředí se zvýšenou prašností nebo vlhkostí
- Dosah 15 m, s přijímačem 30 m
- Závit pro tripod 5/8"

Akumulátor	Li-ion 12 V
Dosah	15 m, s přijímačem 30 m
Přesnost	do 10 +3 mm
Úhel	± 2°
Typ laseru	635 nm, třída II
Hmotnost	1,5 kg
Rozměry d × š × v	122 × 110 × 225 mm

Li-ion Ah 1,5 2,0 4,0

- Možnost nastavení hloubky zaražení
- LED osvětlení pracovní plochy
- Dodávka bez akumulátoru, nabíječky a kufru

Akumulátor	Li-ion 12 V
Délka hřebíku	18–35 mm
Průměr hřebíku	0,6 mm
Obsah zásobníku	120 ks
Hmotnost	1,8 kg
Rozměry d × š × v	231 × 66 × 226 mm

Li-ion Ah 1,5 2,0 4,0

- Šířka sponek 1 mm, tloušťka 0,5 × 0,7 mm (kompatibilní se sponkami RAPID)
- Možnost přepnutí na stálý chod
- S volitelným příslušenstvím možnost nastavení hloubky zaražení
- V přepravním kufru se dvěma akumulátory a nabíječkou
- Množství objednáni modelu ST111DZ bez akumulátorů a nabíječky

Akumulátor	Li-ion 12 V / 2,0 Ah
Šířka sponky	10 mm
Délka sponky	7, 10 mm
Tloušťka sponky	0,5 × 0,75 mm
Obsah zásobníku	150 ks
Hmotnost	1,5 kg
Rozměry d × š × v	235 × 79 × 159 mm

Li-ion Ah 1,5 2,0 4,0

- Možnost nastavení výšky a úhlu rukojeti
- Možnost použití hlavy s plastovým nožem 198848-3
- Dodávka bez akumulátoru a nabíječky

Akumulátor	Li-ion 12 V
Otáčky naprázdno	10000 min ⁻¹
Šířka řezu	23 cm
Hmotnost	2,1 kg
Rozměry d × š × v	835–1185 × 267 × 210–315 mm

Li-ion Ah 1,5 2,0 4,0

- Možnost nastavení výšky trávy 10/15/20/25 mm
- LED indikátor slabého nabití akumulátoru nebo přetížení stroje
- Možnost dokoupení prodloužené rukojeti
- Dodávka bez akumulátoru a nabíječky

Akumulátor	Li-ion 12 V
Otáčky naprázdno	10000 min ⁻¹
Šířka řezu	23 cm
Hmotnost	2,1 kg
Rozměry d × š × v	835–1185 × 267 × 210–315 mm

Li-ion Ah 1,5 2,0 4,0

- LED indikátor slabého nabití akumulátoru nebo přetížení stroje
- Možnost přepnutí stroje na stálý chod
- Speciální povrchová úprava listů
- Dodávka bez akumulátoru a nabíječky
- Možnost objednáni verze UH201DZ bez akumulátoru a nabíječky

Akumulátor Li-ion	Li-ion 12 V / 2,0 Ah
Počet úderů za minutu	2500 min ⁻¹
Délka řezu	20 cm
Hmotnost	1,5 kg
Rozměry d × š × v	504 × 120 × 131 mm

Li-ion Ah 1,5 2,0 4,0

- Možnost odepnutí rukávů
- Možnost nastavení 3 stupňů vyhřívání (High/Medium/Low)
- Praktické umístění akumulátoru
- Součástí dodávky je adaptér pro Li-ion akumulátory 12 V
- Dodávka bez akumulátoru a nabíječky
- **Upozornění** – vyhřívání bundy nejsou vhodné pro kardiaky

Akumulátor	Li-ion 12 V
Doba použití Hi	8 W / 1,5 hod
Doba použití Mid	4,5 W / 2,5 hod
Doba použití Lo	2,3 W / 4,5 hod
Výhřevnost	2,3–8 W
Velikost	M, L, XL, XXL
Hmotnost	1,3 kg

Aku vyhříváná bunda

| CJ105DZ | Bez aku a nabíječky |

novinka



CXT

12V_{MAX}

CJ105DZ

- Vyhříváná bunda zaručuje pohodlí uživateli při práci v mrazech
- Bunda je odolná vůči větru a slabému dešti
- Bunda obsahuje 5 vyhřívacích zón na prsou a na zádech
- Vyhřívání bundy funguje až 14 hodin (s akumulátorem BL1041B při stupni Low)

SOUČÁST DODÁVKY

Adaptér 14,4/18 V LXT

OBJ. Č.

YL0000003

Li-ion Ah 1,5 2,0 4,0

- Možnost nastavení 3 stupňů vyhřívání (High/Medium/Low)
- Vnitřní část bundy je fleecová – pocit tepla i při vypnutí vyhřívání
- Bundu je možné práť v pračce
- Praktické umístění akumulátoru
- Dodávka bez akumulátorů a nabíječky
- **Upozornění** – vyhříváné bundy nejsou vhodné pro kardiaky

Akumulátor	Li-ion 12 V
Doba použití Hi	3,5 hod s BL1041B
Doba použití Mid	5,5 hod s BL1041B
Doba použití Lo	14 hod s BL1041B
Výhřevnost	Hi: 11,5 W, Mid: 7 W, Lo: 2,3 W
Velikost	M, L, XL, XXL
Hmotnost	1,1 kg

Aku vyhříváná bunda

| CJ106DZ | Bez aku a nabíječky |

novinka



CXT

12V_{MAX}

CJ106DZ

- Vyhříváná bunda zaručuje pohodlí uživateli při práci v mrazech
- Bunda je vybavena reflexními prvky
- Bunda je odolná vůči větru a slabému dešti
- Bunda obsahuje 5 vyhřívacích zón na prsou a na zádech
- Vyhřívání bundy funguje až 14 hodin (s akumulátorem BL1041B při stupni Low)

SOUČÁST DODÁVKY

Adaptér 14,4/18 V LXT

OBJ. Č.

YL0000003

Li-ion Ah 1,5 2,0 4,0

- Možnost nastavení 3 stupňů vyhřívání (High/Medium/Low)
- Vnitřní část bundy je fleecová – pocit tepla i při vypnutí vyhřívání
- Bundu je možné práť v pračce
- Praktické umístění akumulátoru
- Dodávka bez akumulátorů a nabíječky
- **Upozornění** – vyhříváné bundy nejsou vhodné pro kardiaky

Akumulátor	Li-ion 12 V
Doba použití Hi	3,5 hod s BL1041B
Doba použití Mid	5,5 hod s BL1041B
Doba použití Lo	14 hod s BL1041B
Výhřevnost	Hi: 11,5 W, Mid: 7 W, Lo: 2,3 W
Velikost	M, L, XL, XXL
Hmotnost	1,2 kg

Aku vesta s vyhříváním

| CV101DZ | Bez aku a nabíječky |

novinka



CXT

12V_{MAX}

CV101DZ

- Vyhříváná vesta zaručuje pohodlí uživateli při práci v mrazech
- Vyhřívání vesty až 14 hodin (s akumulátorem BL1040 při stupni Low)
- Možnost nastavení 3 stupňů vyhřívání (High/Medium/Low)

SOUČÁST DODÁVKY

Adaptér 10,8 / 12 V CXT

OBJ. Č.

PE00000037

Li-ion Ah 1,5 2,0 4,0

- Praktické umístění akumulátoru
- Součástí dodávky je adaptér pro Li-ion akumulátory 10,8 V
- Dodávka bez akumulátorů a nabíječky
- **Upozornění** – vyhříváné bundy nejsou vhodné pro kardiaky

AkuAkumulátor	Li-ion 12 V
Doba použití Hi	8 W / 1,5 hod
Doba použití Mid	4,5 W / 2,5 hod
Doba použití Lo	2,3 W / 4,5 hod
Výhřevnost	2,3–8 W
Velikost	M, L, XL, XXL, 3XL
Hmotnost	1,3 kg

Aku vesta s vyhříváním

| CV102DZ | Bez aku a nabíječky |

novinka



CXT

12V_{MAX}

CV102DZ

- Vyhříváná vesta zaručuje pohodlí uživateli při práci v mrazech
- Vestu obsahuje 4 vyhřívací zóny na prsou, na krku a na zádech
- Vyhřívání vesty funguje až 14 hodin (s akumulátorem BL1041B při stupni Low)
- Možnost nastavení 3 stupňů vyhřívání (High/Medium/Low)

SOUČÁST DODÁVKY

Adaptér 14,4/18 V LXT

OBJ. Č.

YL0000003

Li-ion Ah 1,5 2,0 4,0

- Vnitřní část vesty je fleecová – pocit tepla i při vypnutí vyhřívání
- Vestu je možné práť v pračce
- Praktické umístění akumulátoru
- Dodávka bez akumulátorů a nabíječky
- **Upozornění** – vyhříváné bundy nejsou vhodné pro kardiaky

Akumulátor	Li-ion 12 V
Doba použití Hi	3,5 hod s BL1041B
Doba použití Mid	5,5 hod s BL1041B
Doba použití Lo	14 hod s BL1041B
Výhřevnost	Hi: 11,5 W, Mid: 7 W, Lo: 2,3 W
Velikost	M, L, XL, XXL
Hmotnost	0,5 kg

Aku vysavač

| CL106FDZ | Bez aku a nabíječky |



CXT

12V_{MAX}

CL106FDZ

- Praktický aku vysavač pro nové akumulátory Li-ion 10,8 V CXT
- Až 40 minut práce na jedno nabití akumulátoru BL1040B
- Vysávání přímo do nádoby o objemu 600 ml, není třeba sáček
- Vyšší výkon stroje – 19 W

SOUČÁST DODÁVKY

Podlahová hubice

OBJ. Č.

123488-8

Úzká hubice

451243-1

Plastová trubka

451244-9

Držák trysky

451245-7

Prachový sáček

443060-3

Předfiltr

451208-3

Háček

346909-5

Li-ion Ah 1,5 2,0 4,0

- LED osvětlení pracovní plochy
- Dodávka bez akumulátoru, nabíječky a kufru

Akumulátor	Li-ion 12 V
Max. průtok vzduchu	78 m ³ /hod
Doba použití/akumulátor	40 min (s BL1040B)
Hmotnost	0,9 kg
Rozměry d × š × v	458/999 × 100 × 150 mm

Aku vysavač

| CL108FDWA | 1× aku 2,0 Ah |

novinka



CXT

12V_{MAX}

CL108FDWA

- Praktický aku vysavač pro nové akumulátory Li-ion 12V CXT
- Možnost regulace síly sání ve třech stupních
- Až 50 minut práce na jedno nabití akumulátoru BL1040B
- Vysávání bez použití sáček

SOUČÁST DODÁVKY

Akumulátor BL1021B

OBJ. Č.

197396-9

Nabíječka DC10WD

197343-0

Podlahová hubice

123488-8

Úzká hubice

451243-1

Plastová trubka

451244-9

Držák trysky

451245-7

Li-ion Ah 1,5 2,0 4,0

- Objem nádoby 660 ml
- Vyšší výkon stroje – až 32 W
- LED osvětlení pracovní plochy
- Možnost objednání verze **CL108FDZ** bez akumulátoru a nabíječky

Akumulátor	Li-ion 12 V / 2,0 Ah
Max. průtok vzduchu	1,2 m ³ /min
Max sací síla	4,4 kPa
Max výkon	32 / 20 / 5 W
Doba použití/akumulátor	50 min (s BL1041B)
Hmotnost	1 kg
Rozměry d × š × v	956 × 110 × 150 mm

Aku rádio

| MR052 | Bez aku a nabíječky |



CXT

12V_{MAX}

MR052

- Digitální displej s laděním AM/FM
- Vstup AUX a výstup na sluchátka
- Automatické ladění s možností uložení 5 stanic

Li-ion Ah 1,5 2,0 4,0

- Aku rádio pracuje pouze při použití akumulátoru Li-ion 10,8 / 12 V CXT
- Dodávka se bez akumulátoru a nabíječky

Akumulátor	Li-ion 12 V
Frekvence pásma (FM)	87,5–108 MHz
Frekvence pásma (AM)	522–1710 kHz
Hmotnost	0,7 kg
Rozměry d × š × v	169 × 79 × 74 mm

Aku svítlna

| ML103 | Bez aku a nabíječky |



12V_{MAX}

Aku svítlna

| ML104 | Bez aku a nabíječky |



12V_{MAX}

Aku svítlna

| ML105 | Bez aku a nabíječky |



12V_{MAX}

Aku svítlna

| ML106 | Bez aku a nabíječky |



12V_{MAX}

Aku ventilátor

| CF100DZ | Bez aku a nabíječky |



12V_{MAX}

Aku ventilátor

| CF101DZ | Bez aku a nabíječky |



12V_{MAX}

ML103

- Kompaktní a lehká svítlna
- Až 28 hodin svícení s akumulátorem BL1040B
- LED žárovka 1,5 W

ML104

- Svítlna s možností použití Li-ion akumulátorů 10,8 / 12 V CXT
- Možnost přepnutí různých intenzit svícení - 20× 0,5 W, 5× 0,5 W nebo 2 W
- V těle svítilny je rozmístěno 20 LED žárovek 0,5 W pro dokonalé osvětlení prostoru
- Na horní straně svítilny je umístěna LED žárovka 2 W pro přímé světlo
- Maximální intenzita světla 1900 lx při přímém světle, 340 lx při prostorovém světle

ML105

- Svítlna s možností použití Li-ion akumulátorů 10,8 / 12 V CXT
- Kompaktní a lehká
- LED 4,9 W o výkonu 190 lumenů
- Hlava svítilny je sklopná do 12 pozic

ML106

- Svítlna s možností použití Li-ion akumulátorů 10,8 / 12 V CXT
- Kompaktní a lehká
- LED 4,9 W o výkonu 190 lumenů
- Možnost nastavení plošného osvětlení nebo koncentrace světla do jednoho bodu
- Hlava svítilny je sklopná do 12 pozic

CF100DZ

- Ventilátor a možností použití akumulátorů nebo síťového adaptéru
- Možnost nastavení 3 stupňů rychlosti vzduchu
- Možnost nastavení automatického vypnutí stroje za 1, 2 nebo 4 hodiny
- Průměr ventilátoru 180mm
- Výkon zařízení je stanoven v souladu s normou IEC60879: 1986 (coor. 1992)

SOUČÁST DODÁVKY

Zdroj

OBJ. Č.

TE00000211

CF101DZ

- Ventilátor a možností použití akumulátorů Li-ion 10,8 / 12 V CXT nebo síťového adaptéru
- Kompaktní tvar, velmi nízká hmotnost
- Možnost nastavení 3 stupňů rychlosti vzduchu
- Možnost nastavení automatického vypnutí stroje za 1, 2 nebo 4 hodiny
- Průměr ventilátoru 180mm
- Bezpečnostní kovový kryt vrtule
- Tichý chod

Li-ion Ah 1,5 2,0 4,0

- Možnost použití poutka pro zavěšení
- Dodávka bez akumulátoru a nabíječky
- Objednávací číslo DEABML103

Akumulátor	Li-ion 12 V
Doba svícení (s aku BL1040B / BL1020B)	28 / 14 hod
Intenzita svícení (ve vzdálenosti 0,5 m / 1 m)	240 / 50 lx
Hmotnost	0,06 kg
Rozměry d × š × v	77 × 54 × 28 mm

Li-ion Ah 1,5 2,0 4,0

- Až 19 hodin svícení na jedno nabití akumulátoru BL1040B
- Výstup USB pro možné nabíjení externího přístroje
- Kovový háček umožňující uchycení svítilny
- Možnost uchycení svítilny ke kovovým předmětům pomocí magnetického adaptéru
- Dodává se bez akumulátoru a nabíječky
- Objednávací číslo DEADM104

Akumulátor	Li-ion 12 V
Doba svícení	max. 19 hod
Hmotnost	0,78 kg
Rozměry d × š × v	414 × 66 × 132 mm

Li-ion Ah 1,5 2,0 4,0

- Až 14 hodin svícení na jedno nabití akumulátoru BL1040B
- Dodává se bez akumulátoru a nabíječky
- Objednávací číslo DEAML105

Akumulátor	Li-ion 12 V
Doba svícení	max. 14 hod
Hmotnost	0,70 kg
Rozměry d × š × v	268 × 66 × 93 mm

Li-ion Ah 1,5 2,0 4,0

- Možnost použití magnetického adaptéru GM00001683
- Až 12 hodin svícení na jedno nabití akumulátoru BL1041B
- Dodávka bez akumulátoru a nabíječky
- Objednávací číslo DEAML106

Akumulátor	Li-ion 12 V
Max doba svícení	12 hod (s BL1041B)
Typ žárovky	LED 4,9 W
Intenzita svícení	170–4500 lx
Hmotnost	0,40 kg
Rozměry d × š × v	271 × 66 × 93 mm

Li-ion Ah 1,5 2,0 4,0

- Možnost nastavení úhlu ventilátoru
- Možnost upevnění ventilátoru na stěnu nebo na tripod
- Dodávka bez akumulátoru a nabíječky

Akumulátor	Li-ion 12 V
Šířka sponky	10 mm
Délka sponky	7, 10 mm
Tloušťka sponky	0,5 × 0,75 mm
Obsah zásobníku	150 ks
Hmotnost	1,5 kg
Rozměry d × š × v	235 × 79 × 159 mm

Li-ion Ah 1,5 2,0 4,0

- Výkon zařízení je stanoven v souladu s normou IEC60879: 1986 (coor. 1992)
- Možnost nastavení automatického otáčení ventilátoru 45° vlevo i vpravo
- Možnost nastavení úhlu ventilátoru
- Možnost uchycení na tripod
- Dodávka bez akumulátoru, nabíječky a síťového adaptéru

Akumulátor	Li-ion 12 V
Doba použití Lo	630 min s BL1041B
Doba použití Mid	380 min s BL1041B
Doba použití Hi	275 min s BL1041B
Max proud vzduchu	4,6 m ³ /min
Max rychlost vzduchu	3 m/s
Hmotnost	1,2 kg
Rozměry d × š × v	185 × 260 × 284 mm

Sady aku strojů

Lithium-ion

CXT

12V_{MAX}

Aku sada CLX202SA

| CLX202SM | 2× aku 2,0 Ah |

12V_{MAX} CXT



- HP331DZ – Aku příklepový šroubovák
- TD110DZ – Aku rázový utahovák
- 2× akumulátor Li-ion 12 V / 2,0 Ah
- Nabíječka DC10SA
- Transportní taška



Aku sada CLX201SAX6

| CLX201SAX6 | 2× aku 2,0 Ah |

12V_{MAX} CXT



- DF331DZ – Aku vrtací šroubovák
- TD110DZ – Aku rázový utahovák
- Transportní taška
- 2× akumulátor Li-ion 12 V / 2,0 Ah
- Nabíječka DC10SA
- Chladicí box Makpac (198253-4)



Aku sada CLX201SM

| CLX201SM | 2× aku 4,0 Ah |

12V_{MAX} CXT



- DF331DZ – Aku vrtací šroubovák
- TD110DZ – Aku rázový utahovák
- 2× akumulátor Li-ion 12 V / 4,0 Ah
- Nabíječka DC10SA
- Transportní taška



Aku sada CLX214SAX1

| CLX14SAX1 | 2× aku 2,0 Ah |

12V_{MAX} CXT



- HP331DZ – Aku příklepový šroubovák
- CL106FDZ – Aku vysavač
- 2× akumulátor Li-ion 12 V / 2,0 Ah
- Nabíječka DC10SA



Aku sada CLX206SMX2

| CLX206SMX2 | 2× aku 4,0 Ah |

12V_{MAX} CXT



- DF331DZ – Aku vrtací šroubovák
- TM30DZ – Aku MultiTool
- 2× akumulátor Li-ion 12 V / 4,0 Ah
- Nabíječka DC10SA
- Sada příslušenství k TM30DZ
- Transportní taška



Aku sada CLX206X2

| CLX206X2 | 2× aku 1,5 Ah |

12V_{MAX} CXT



- DF331DZ – Aku vrtací šroubovák
- TM30DZ – Aku MultiTool
- 2× akumulátor Li-ion 12 V / 1,5 Ah
- Nabíječka DC10WA
- Sada příslušenství k TM30DZ
- Transportní taška



Aku vrtací šroubovák

| DF030DWE | 2x aku 1,3 Ah |



10.8V

DF030DWE

- Kompaktní vrtací šroubovák s akumulátorem Li-ion 10,8 V / 1,3 Ah
- Vrtání nebo šroubování
- Upnutí nástroje šestihran 1/4"
- 2 rychlostní převodovka s celokovovou konstrukcí ozubených kol

SOUČÁST DODÁVKY	OBJ. Č.
Transportní kufr	824842-6
2x akumulátor BL1013	194550-6
Nabíječka DC10WA	194588-1
1 ks + Bit č. 2 x 50 mm	784244-7
Pouzdro	168467-9

DF330DWE

- Kompaktní vrtací šroubovák s akumulátorem Li-ion 10,8 V / 1,3 Ah
- Vrtání nebo šroubování
- Jednoduché rychloupínací skličidlo
- 2 rychlostní převodovka s celokovovou konstrukcí ozubených kol
- Elektronický vypínač, motorová brzda, L/P chod

SOUČÁST DODÁVKY	OBJ. Č.
Transportní kufr	824842-6
2x akumulátor BL1013	194550-6
Nabíječka	194588-1
Pouzdro	168467-9
Rychlosklíčidlo	196308-9

HP330DWE

- Kompaktní vrtací šroubovák s akumulátorem Li-ion 10,8 V / 1,3 Ah
- Vrtání, vrtání s přilepem nebo šroubování
- Jednoduché rychloupínací skličidlo
- 2 rychlostní převodovka s celokovovou konstrukcí ozubených kol
- Elektronický vypínač, motorová brzda, L/P chod
- Ergonomicky tvarovaná pogumovaná rukojeť pro pohodlnou práci
- LED osvětlení pracovní plochy

SOUČÁST DODÁVKY	OBJ. Č.
Transportní kufr	821525-9
2x akumulátor BL1013	194550-6
Nabíječka DC10WA	194588-1
Pouzdro	168467-9
Rychlosklíčidlo	766003-1

TD090DWE

- Kompaktní rázový utahovák s akumulátorem Li-ion 10,8 V / 1,3 Ah
- Upínání nástroje šestihran 1/4"
- Odolná převodovka s celokovovou konstrukcí ozubených kol
- Elektronický vypínač, motorová brzda, L/P chod
- Ergonomicky tvarovaná pogumovaná rukojeť pro pohodlnou práci

SOUČÁST DODÁVKY	OBJ. Č.
Transportní kufr	824842-6
2x akumulátor BL1013	194550-6
Nabíječka DC10WA	194588-1
Bit 2 x 50 mm	784244-7
Taška	168467-9

DA330DWE

- Lehký a kompaktní stroj
- Výška hlavy pouze 66 mm
- Ergonomicky tvarovaná pogumovaná rukojeť
- Velký elektronický vypínač pro pohodlnou práci

SOUČÁST DODÁVKY	OBJ. Č.
Transportní kufr	821556-8
2x akumulátor BL1013	194550-6
Nabíječka DC10WA	194588-1
Klíč	763174-5
Sklíčidlo	766018-8

UH200DWX

- Kompaktní stroj pro akumulátory Li-ion 10,8 V / 1,3 Ah
- Možné použití jako plotostřih nebo nůžky na trávu
- Indikátor vybití akumulátoru
- Ergonomicky tvarovaná pogumovaná rukojeť pro pohodlnou práci

SOUČÁST DODÁVKY	OBJ. Č.
Nože na plotostřih	195272-1
Kryt nože na plotostřih	451816-0
Lapač odřezků	195279-7
Nůž na nůžky	195267-4
Kryt nože na nůžky	452055-5
Akumulátor BL1013	194550-6
Nabíječka DC10WA	194588-1

Li-ion Ah 1,3

- Elektronický vypínač, motorová brzda, L/P chod
- Ergonomicky tvarovaná pogumovaná rukojeť pro pohodlnou práci
- LED osvětlení pracovní plochy
- Součástí dodávky jsou dva akumulátory, nabíječka a kufr

Akumulátor	Li-ion 10,8 V / 1,3 Ah
Otáčky naprázdno	1. / 2. rychlost 0–350 / 0–1300 min ⁻¹
Upnutí nástroje	šestihran 1/4"
Vrtací výkon	ocel / dřevo 10 / 21 mm
Max.utahovací moment	tvrdý / měkký 24 / 14 Nm
Hmotnost	0,9 kg
Rozměry d x š x v	157 x 53 x 183 mm

Li-ion Ah 1,3

- Ergonomicky tvarovaná pogumovaná rukojeť pro pohodlnou práci
- LED osvětlení pracovní plochy
- Součástí dodávky jsou dva akumulátory, nabíječka a kufr

Akumulátor	Li-ion 10,8 V / 1,3 Ah
Otáčky naprázdno	1. / 2. rychlost 0–350 / 0–1300 min ⁻¹
Rozsah upínání skličidla	0,8–10 mm
Vrtací výkon	ocel / dřevo 10 / 21 mm
Max.utahovací moment	tvrdý / měkký 24 / 14 Nm
Hmotnost	1,0 kg
Rozměry d x š x v	189 x 53 x 183 mm

Li-ion Ah 1,3

- Součástí dodávky jsou dva akumulátory, nabíječka a kufr
- Možnost objednání verze **HP330DZ** bez kufru, akumulátorů a nabíječky

Akumulátor	Li-ion 10,8 V / 1,3 Ah
Otáčky naprázdno	1. / 2. rychlost 0–400 / 0–1500 min ⁻¹
Počet úderů naprázdno	1. / 2. rychlost 0–6000 / 0–22500 min ⁻¹
Rozsah upínání skličidla	0,8–10 mm
Vrtací výko	ocel / kámen / dřevo Ø 10 / 8 / 21 mm
Utahovací moment	tvrdý / měkký 24 / 12 Nm
Hmotnost	1,1 kg
Rozměry d x š x v	201 x 53 x 183 mm

Li-ion Ah 1,3

- LED osvětlení pracovní plochy
- Součástí dodávky jsou dva akumulátory, nabíječka a kufr

Akumulátor	Li-ion 10,8 V / 1,3 Ah
Otáčky naprázdno	0–2400 min ⁻¹
Počet úderů	0–3000 min ⁻¹
Upínání nástroje	šestihran 1/4"
Utahovací výkon:	strojní šroub M4–M8 standardní šroub M5–M12
Vysokopevnostní šroub	M5–M10
Max.utahovací moment	90 Nm
Hmotnost	0,9 kg
Rozměry d x š x v	155 x 54 x 178 mm

Li-ion Ah 1,3

- Součástí dodávky jsou dva akumulátory, nabíječka a transportní kufr
- Možnost objednání verze **DA330DZ** bez kufru, akumulátorů a nabíječky

Akumulátor	Li-ion 10,8 V / 1,3 Ah
Otáčky naprázdno	0–800 min ⁻¹
Výkon do oceli Ø	10 mm
Výkon do dřeva Ø	12 mm
Rozsah upínání skličidla	10 mm
Hmotnost	1,1 kg
Rozměry d x š x v	298 x 52 x 77 mm

Li-ion Ah 1,3

- Součástí dodávky je jeden akumulátor, nabíječka a kufr
- Možnost objednání verze **UH200DZ** bez kufru, akumulátoru, nabíječky a příslušenství pro nůžky

Akumulátor	Li-ion 10,8 V / 1,3 Ah
Délka řezu (plotostřih)	200 mm
Tloušťka řezu (plotostřih)	8 mm
Šířka řezu (nůžky)	160 mm
Hmotnost	1,2 kg
Rozměry plotostřih d x š x v	460 x 120 x 130 mm
Rozměry nůžky d x š x v	292 x 178 x 130 mm

Aku vrtací šroubovák

| DF330DWE | 2x aku 1,3 Ah |



10.8V

Aku příklepový šroubovák

| HP330DWE | 2x aku 1,3 Ah |



10.8V

Aku rázový utahovák

| TD090DWE | 2x aku 1,3 Ah |



10.8V

Aku úhlová vrtačka

| DA330DWE | 2x aku 1,3 Ah |



10.8V

Aku plotostřih/nůžky na trávu

| UH200DWX | 1x aku 1,3 Ah |



10.8V

Vesty s vyhříváním

| CV100DZL |



10.8V

CV100DZL

- Vyhřívání vesty až 6 hodin
- Možnost nastavení 3 stupňů vyhřívání (High/Medium/Low)
- Praktické umístění akumulátoru
- Kapsa na mobilní telefon
- Možnost uchycení akumulátoru na opasek kalhot
- Součástí dodávky je adaptér pro Li-ion akumulátor 10,8 V / 1,3 Ah

SOUČÁST DODÁVKY
Aku adaptér 10,8 V

OBJ. Č.
PE00000001

Aku vysavač

| CL100DZX | Bez aku a nabíječky |



10.8V

CL100DZX

- Kompaktní vysavač pro akumulátory Li-ion 10,8 V / 1,3 Ah
- Jednoduché vyprázdnění pouzdra na prach

SOUČÁST DODÁVKY
Hubice
Úzká hubice
Sací trubka
Držák
Filtr
Předfiltr

OBJ. Č.
122859-6
451243-1
451244-9
451245-7
443060-3
451208-3

Aku vysavač

| CL104DWY | 1× aku 1,3 Ah |

1× aku 1,3 Ah



10.8V

CL104DWY

- Vysoký sací výkon díky režimu Turbo
- Žkosené ústí vysavače umožňuje vysávání bez podlahové hubice
- Vysávání do papírového sáčku
- LED indikátor vybití akumulátoru

SOUČÁST DODÁVKY
Podlahová hubice
Úzká hubice
Odsávací hadice
Držák trysky
Papírový sáček 5 ks
Nabíječka

OBJ. Č.
122861-9
416041-0
451424-7
416043-6
194566-1

Aku svítilna

| ML101 | Bez aku a nabíječky |



10.8V

ML101

- Kompaktní svítilna pro akumulátory Li-ion 10,8 V / 1,3 Ah
- Odnímatelná ohebná ramena umožňují umístění na různá místa
- Dlouhá výdrž díky LED technologii

SOUČÁST DODÁVKY
Nastavitelný držák

OBJ. Č.
GM00001157

Aku svítilna

| ML102 | Bez aku a nabíječky |



7.2V 10.8V

ML102

- Univerzální svítilna použitelná jako stolní lampa nebo LED svítilna
- Možnost použití akumulátorů Li-ion 10,8 V a 7,2 V
- Vybavena ultrasvitivou LED žárovkou 1,25 W

Li-ion Ah 1,3

- **Upozornění** – vyhřívání vesty nejsou vhodné pro kardiaky
- Dodávka bez akumulátorů a nabíječky
- Velikost L

Doba použití Hi	1,5 hod
Doba použití Mid	3 hod
Doba použití Lo	6 hod
Vyhřevnost	Hi: 8 W, Mid: 4,5 W, Lo: 2,3 W
Velikost	M / L / XL / XXL / XXXL
Hmotnost	1,3 kg s adaptérem BL1013

Li-ion Ah 1,3

- Ergonomická rukojeť pro pohodlnou práci
- Dodávka bez akumulátorů, nabíječky a kufru

Akumulátor	Li-ion 10,8 V
Max. průtok vzduchu	1200 l/min
Doba použití/akumulátor	12 min
Hmotnost	0,9 kg
Rozměry d × š × v	454 / 966 × 103 × 150 mm

Li-ion Ah 1,3

- Podlahová hubice umožňující pohodlnou změnu směru vysávání
- Integrovaný akumulátor Li-ion 10,8/1,5 Ah s délkou nabíjení cca 180 min

Akumulátor	Integrovaný 10,8 V / 1,3 Ah
Max. průtok vzduchu	66 m ³ /h
Doba použití/akumulátor	10 (turbo), 15 (vysoký), 30 (nízký) min
Hmotnost	1,1 kg
Rozměry d × š × v	446 × 113 × 136 mm

Li-ion Ah 1,3

- Součástí dodávky je praktická spona na opasek
- Lze ji použít také jako šikovnou kapsní svítilnu
- Odolná konstrukce
- Obj. č.: STEXML101

Akumulátor	Li-ion 10,8 V
Doba svícení	540 min
Hmotnost	0,2 kg
Rozměry d × š × v	119 × 52 × 55 mm

Li-ion Ah 1,3

- Možnost zavěšení svítilny
- Dodávka bez akumulátoru a nabíječky
- Objednávací číslo DEAML102

Akumulátor	Li-ion 7,2 V / 10,8 V
Doba svícení	300–540 min
Hmotnost	0,31 kg
Rozměry d × š × v	65 × 65 × 180 mm

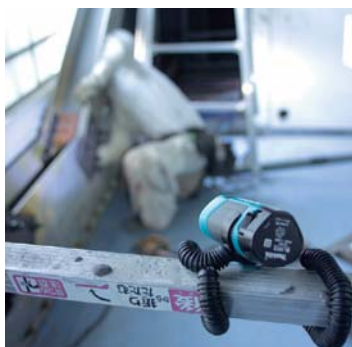

Aku vrtací šroubovák

| DF012DSE | 2× aku 1,0 Ah |



7.2V

Aku vrtací šroubovák

| TD022DSE | 2× aku 1,0 Ah |



7.2V

Aku vysavač

| CL070DS | 1× aku 1,0 Ah |



7.2V

Aku svítilna

| ML102 | Bez aku a nabíječky |



7.2V 10.8V

Aku svítilna

| ML705 | Bez aku a nabíječky |



7.2V

Aku šroubovák

| DF001D |



3.6V

DF012DSE

- Spojka vypne motor ihned po dosažení požadovaného utahovacího momentu
- V případě, že akumulátor není dostatečně nabitý, motor se automaticky zastaví
- 2-rychlostní převodovka s elektrickou brzdou

SOUČÁST DODÁVKY	OBJ. Č.
Transportní kufř	824781-0
2× akumulátor BL7015	198000-3
Nabíječka DC10WA	
Oboustranný bit PH1, 50 mm	
Oboustranný bit PH2, 50 mm	

TD022DSE

- Šroubování, přiklepové šroubování a vrtání do dřeva a kovu
- Vysoký utahovací moment 25 Nm při hmotnosti pouhých 560 g
- Zámek vřetene umožňuje použití stroje jako ručního šroubováku
- Prepínač L/P chodu

SOUČÁST DODÁVKY	OBJ. Č.
Transportní taška	831276-6
2× akumulátor BL7015	
Nabíječka DC07SA	194320-3
Pouzdro	168435-2

CL070DS

- Zajímavá možnost vysávání pro zákazníky vlastnící Li-ion akumulátory 7,2 V
- Vysoká sací síla 14 W

SOUČÁST DODÁVKY	OBJ. Č.
Kobercová hubice	122861-9
Štěrbínová hubice	416041-0
Sací trubice	451244-9
Držák hubice	416043-6
Filtr	443060-3
Předfiltr	451208-3
Akumulátor BL7010	194355-4
Nabíječka DC07SA	194320-3

ML102

- Univerzální svítilna použitelná jako stolní lampa nebo LED svítilna
- Možnost použití akumulátorů Li-ion 10,8 V a 7,2 V
- Vybavena ultrasvitivou LED žárovkou 1,25 W
- Možnost zavěšení svítilny

ML705

- Odnímatelná ohebná ramena umožňují umístění na různá místa
- Dlouhá výdrž díky LED technologii
- Součástí dodávky je praktická spona na opasek
- Lze ji použít také jako šikovnou kapselní svítilnu

SOUČÁST DODÁVKY	OBJ. Č.
Nastavitelný držák	GM00001157

DF001DW

- Velmi lehký a praktický vrtací šroubovák
- Možnost změny úhlu rukojeti
- Jedna rychlost s automatickým zámek vřetene
- Integrovaný akumulátor Li-ion 3,6 V / 1,5 Ah

SOUČÁST DODÁVKY	OBJ. Č.
Transportní kufř se sadou příslušenství 81 ks	
Akumulátor 3,6V/1,5Ah (integrovaný)	
Nabíječka	

Li-ion Ah 1,0

- Možnost nastavení utahovacího momentu v 21 stupních 0,3–3 Nm
- Samostatný vypínač LED pracovního světla
- Součástí dodávky jsou 2 akumulátory a nabíječka

Akumulátor	7,2V
Otáčky naprázdno 1. / 2. převod	200 / 650 min ⁻¹
Utahovací moment tvrdý / měkký	5,6 / 3,6 Nm
Vrtací výkon ocel / dřevo	Ø 5 / 6 mm
Upnutí / velikost vrtáku	šestihran 1/4"
Hmotnost	0,5 kg
Rozměry d × š × v	218 × 44 × 142 mm

Li-ion Ah 1,0

- LED osvětlení pracovní plochy
- Motorová brzda
- Doba nabíjení 30 minut s nabíječkou DC10WA
- V tašce se dvěma akumulátory a nabíječkou

Akumulátor Li-ion	7,2V / 1,5 Ah
Otáčky naprázdno	0–2450 min ⁻¹
Počet úderů naprázdno	0–3000 min ⁻¹
Max. utahovací moment	22 Nm
Standardní šroub	M3–M8
Upnutí nástroje	šestihran 1/4"
Hmotnost	0,56 kg
Rozměry d × š × v	227 × 42 × 142 mm

Li-ion Ah 1,0

- Velmi jednoduché vyprázdění pouzdra na prach
- Účinná předfiltrace
- Integrovaný adaptér umožňující vysávání bez nástavce a hubice
- Vylepšená univerzální hubice pro pohodlnější a dokonalejší vysávání
- Součástí dodávky je jeden akumulátor a nabíječka

Akumulátor	Li-ion 7,2 V / 1 Ah
Max. průtok vzduchu	1200 l/min
Doba použití / akumulátor	8 min
Hmotnost	0,8 kg
Rozměry d × š × v	454 / 966 × 103 × 142 mm

Li-ion Ah 1,3 1,0

- Dodávka bez akumulátoru a nabíječky
- Objednávací číslo DEAML102

Akumulátor	Li-ion 7,2 V / 10,8 V
Doba svícení	300–540 min
Hmotnost	0,31 kg
Rozměry d × š × v	65 × 65 × 180 mm

Li-ion Ah 1,0

- Robustní, odolná konstrukce
- Obj. č. STEXML705
- Dodávka bez akumulátorů, nabíječky a kufřu

Akumulátor	Li-ion 7,2 V
Doba svícení	300 min
Hmotnost	0,3 kg
Rozměry d × š × v	115 × 46 × 40 mm

Li-ion Ah 1,5

- Doba nabíjení 3–5 hodin
- Ergonomicky tvarovaná pogumovaná rukojet'
- Samostatně ovladatelné LED osvětlení pracovní plochy
- Součástí dodávky je přepravní kufř s 81-dílnou sadou příslušenství

Akumulátor	3,6 V / 1,5 Ah
Otáčky naprázdno	200 min ⁻¹
Upnutí nástroje	šestihran 1/4"
Max utahovací moment	4 Nm
Hmotnost	0,36 kg
Rozměry d × š × v	287 × × mm

Aku rádio

| DMR107 | Bez aku a nabíječky |



DMR107

- Pracuje na Li-ion akumulátory 7,2–18 V (včetně nových Li-ion 10,8 V) nebo na síťový adaptér
- U rádia nelze použít akumulátory NiCd/NiMH a Li-ion akumulátory Maktec/G série
- Možnost připojení externího zdroje přes jack 3,5 mm
- IP64 – ochrana proti stříkající vodě
- Automatické ladění s možností uložení 5 stanic

- Stereoreproduktery a připojení pro sluchátka
- Pogumování stroje jako ochrana proti poškození
- Maximální výkon: 7,2 V: 2× 0,5 W, 9,6 V: 2× 1 W, 10,8 V: 2× 1, 2 W, 12 V: 2× 1,5 W, 14,4 V: 2× 2,2 W, 18 V: 2× 3,5 W
- Dodávka bez akumulátoru a nabíječky

SOUČÁST DODÁVKY	OBJ. Č.
Síťový adaptér	SE0000078
Anténa	SE00000191

Frekvence pásma (FM)	87,5–108 MHz
Frekvence pásma (AM)	522–1710 kHz
Max. výkon (18 V)	2× 3,5 W
Hmotnost	4,1 kg
Rozměry d × š × v	257 × 163 × 302 mm

Aku rádio

| DMR108 | Bez aku a nabíječky |



DMR108

- Pracuje na Li-ion akumulátory 7,2–18 V (včetně nových Li-ion 10,8 V) nebo na síťový adaptér
- U rádia nelze použít akumulátory NiCd/NiMH a Li-ion akumulátory Maktec/G série
- Možnost připojení externího zdroje pomocí technologie Bluetooth verze 4.0 do vzdálenosti maximálně 10m nebo přes jack 3,5 mm
- Možnost nabíjení externího přístroje pomocí USB (1,0 A)

- IP64 – ochrana proti stříkající vodě
- Automatické ladění s možností uložení 5 stanic
- Stereoreproduktery a připojení pro sluchátka
- Pogumování stroje jako ochrana proti poškození
- Maximální výkon: 7,2 V: 2× 0,5 W, 9,6 V: 2× 1 W, 10,8 V: 2× 1, 2 W, 12 V: 2× 1,5 W, 14,4 V: 2× 2,2 W, 18 V: 2× 3,5 W
- Dodávka bez akumulátoru a nabíječky

SOUČÁST DODÁVKY	OBJ. Č.
Síťový adaptér	SE00000101
Anténa	

Frekvence pásma (FM)	87,5–108 MHz
Frekvence pásma (AM)	522–1710 kHz
Max. výkon (18 V)	2× 3,5 W
Hmotnost	4,4 kg
Rozměry d × š × v	262 × 163 × 294 mm

Aku rádio

| DMR110 | Bez aku a nabíječky |



DMR110

- Pracuje na Li-ion akumulátory 7,2–18 V (včetně nových Li-ion 10,8 V CXT) nebo na síťový adaptér
- U rádia nelze použít akumulátory NiCd/NiMH a Li-ion akumulátory Maktec/G série
- Rádio umožňuje příjem digitálního signálu DAB a DAB+
- IPX4 – ochrana proti stříkající vodě
- Automatické ladění s možností uložení 5 stanic

- Stereoreproduktery a připojení pro sluchátka
- Pogumování stroje jako ochrana proti poškození
- Maximální výkon: 7,2 V: 2× 0,5 W, 10,8 V: 2× 1,2 W, 14,4 V: 2× 2,2 W, 18 V: 2× 3,5 W
- Dodávka bez akumulátoru a nabíječky

SOUČÁST DODÁVKY	OBJ. Č.
Síťový adaptér	SE00000265
Anténa	SE00000284

Frekvence pásma (FM)	87,5–108,00 MHz
DAB	174,928–239,200 MHz
DAB+	174,928 – 239,200 MHz
Max. výkon (18 V)	2× 3,5 W
Hmotnost	4,1 / 4,6 kg
Rozměry d × š × v	257 × 163 × 431 mm

Aku přehrávač

| DMR200 | Bez aku a nabíječky |



DMR200

- Pracuje s Li-ion akumulátory 10,8 V (pouze nové s označením CXT), 14,4 V a 18 V nebo na síťový adaptér
- Nelze použít akumulátory NiCd/NiMH, Li-ion akumulátory Maktec/G série a Li-ion akumulátory 7,2 / 10,8 V (starší provedení)
- Možnost připojení externího zdroje pomocí technologie Bluetooth verze 4.0 do vzdálenosti maximálně 10m nebo přes jack 3,5 mm
- Možnost nabíjení externího přístroje pomocí USB (5 V / 2,1 A)

- IP64 – ochrana proti stříkající vodě
- Úložný box pro externí zařízení
- Reproduktery 100 mm pro basy, 36 mm pro výšky
- Až 65 hodin hudby na jedno nabití BL1850
- Pogumování stroje jako ochrana proti poškození
- Dodávka bez akumulátoru a nabíječky

SOUČÁST DODÁVKY	OBJ. Č.
Síťový adaptér	

Akumulátory	Li-ion LXT 14,4 V, 18 V / Li-ion CXT 10,8 V
Hmotnost	2,6 kg
Rozměry d × š × v	211 × 203 × 199 mm

Aku přehrávač

| DMR202 | Bez aku a nabíječky |



DMR202

- Pracuje s Li-ion akumulátory 10,8 V / 12 V (CXT), 14,4 V a 18 V nebo na síťový adaptér
- Nelze použít akumulátory NiCd / NiMH, Li-ion akumulátory Maktec/G série a Li-ion akumulátory 7,2 / 10,8 V (starší provedení)
- Možnost připojení externího zdroje pomocí technologie Bluetooth verze 4.0 do vzdálenosti maximálně 10 m nebo přes jack 3,5 mm
- Možnost připojení externího zdroje pomocí USB

- Možnost nabíjení externího přístroje pomocí USB (5 V / 2,1 A)
- IP64 – ochrana proti prachu a stříkající vodě
- Úložný box pro externí zařízení
- Reproduktery 100 mm pro basy, 36 mm pro výšky
- Pogumování stroje jako ochrana proti poškození
- Až 32 hodin hudby na jedno nabití BL1860B
- Dodávka bez akumulátoru a nabíječky

SOUČÁST DODÁVKY	OBJ. Č.
Síťový adaptér	SE00000501

Akumulátory	Li-ion LXT 14,4 V, 18 V / Li-ion CXT 12 V
Hmotnost	2,6 kg
Rozměry d × š × v	211 × 203 × 199 mm

Použití akumulátorů a rádií a přehrávačů

	18 V Li-ion	14,4 V Li-ion	10,8 V 12 V CXT Li-ion	10,8 V Li-ion	7,2 V Li-ion	18 V G Li-ion	14,4 V G Li-ion	24 V Ni-MH	18 V Ni-MH	14,4 V Ni-MH	12 V Ni-MH	9,6 V Ni-MH	18 V Ni-Cd	14,4 V Ni-Cd	12 V Ni-Cd	9,6 V Ni-Cd
DMR200	✓	✓	✓	✗	✗	✗	✗	✗	✗	✗	✗	✗	✗	✗	✗	✗
DMR202	✓	✓	✓	✗	✗	✗	✗	✗	✗	✗	✗	✗	✗	✗	✗	✗
DMR110	✓	✓	✓	✓	✓	✗	✗	✗	✗	✗	✗	✗	✗	✗	✗	✗
DMR108	✓	✓	✓	✓	✓	✗	✗	✗	✗	✗	✗	✗	✗	✗	✗	✗
DMR107	✓	✓	✓	✓	✓	✗	✗	✗	✗	✗	✗	✗	✗	✗	✗	✗

Akumulátory Li-ion 1,1 Ah a tyčové akumulátory není možné použít.

Speciální řada akumulátorů typu G

18V

Lithium-ion

G

SERIE



Akumulátory těchto strojů nelze kombinovat se stroji Li-ion 18V LXT

Aku vrtací šroubovák

| DF457DWE | 2× aku 1,3 Ah |



18V

Aku vrtací šroubovák se svítilnou

| DF457DWLX1 | 2× aku 1,3 Ah |



18V

Aku příklepový šroubovák

| HP457DWE | 2× aku 1,3 Ah |



18V

Aku svítilna

| ML187 | Bez aku a nabíječky |



14.4V 18V

Aku vysavač

| CL183DZ | Bez aku a nabíječky |

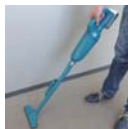

18V

Aku vrtací šroubovák

| DF347DWE | 2× aku 1,3 Ah |



14.4V

Aku vrtací šroubovák

| DF347DWLX1 | 2× aku 1,3 Ah |



14.4V

DF457DWE

- Speciální akumulátor Li-ion 18 V / 1,3 Ah
- Akumulátory nejsou adaptabilní s ostatními stroji Li-ion 18 V
- Vrtání nebo šroubování
- Prachotěsná 2-rychlostní planetová převodovka s kovovými převody
- Vrtání + utahování s možností nastavení v 16ti stupních

SOUČÁST DODÁVKY	OBJ. Č.
Transportní kufr	824981-2
2× akumulátor BL1813G	196367-3
Nabíječka DC18WA	195423-6
Rychlosklíčidlo	766004-9

DF457DWLX1

- Speciální akumulátor Li-ion 18 V / 1,3 Ah
- Akumulátory nejsou adaptabilní s ostatními stroji Li-ion 18 V
- Vrtání nebo šroubování
- Prachotěsná 2-rychlostní planetová převodovka s kovovými převody
- Vrtání + utahování s možností nastavení v 16ti stupních

SOUČÁST DODÁVKY	OBJ. Č.
Transportní kufr	824981-2
2× akumulátor BL1813G	196367-3
Svítilna ML187	195423-6
Nabíječka DC18WA	195423-6
Rychlosklíčidlo	766004-9
Sada příslušenství	D-30651

HP457DWE

- Speciální akumulátor Li-ion 18 V / 1,3 Ah
- Akumulátory nejsou adaptabilní s ostatními stroji Li-ion 18 V
- Vrtání nebo šroubování
- Prachotěsná 2-rychlostní planetová převodovka s kovovými převody
- Vrtání, vrtání s příklepem nebo utahování s možností nastavení v 16ti stupních

SOUČÁST DODÁVKY	OBJ. Č.
Transportní kufr	824981-2
2× akumulátor BL1813G	196367-3
Nabíječka DC18WA	195423-6
Rychlosklíčidlo	766004-9

ML187

- 9 LED diod umožňuje svícení po dobu až 15 hodin
- Možnost nastavení úhlu svítilny do 4 stupňů

CL183DZ

- Nízká hmotnost, spolehlivý výkon
- Ergonomicky tvarovaná pogumovaná rukojeť

SOUČÁST DODÁVKY	OBJ. Č.
Podlahová hubice	122291-4
Úzká hubice	416041-0
Odsávací hadice	451244-9
Držák trysky	416043-6
Prachový sáček	443060-3
Předfiltr	451208-3

DF347DWE

- Speciální akumulátor Li-ion 14,4 V / 1,3 Ah
- Akumulátory nejsou adaptabilní s ostatními stroji Li-ion 14,4 V
- Vrtání nebo šroubování
- Prachotěsná 2-rychlostní planetová převodovka s kovovými převody
- Vrtání + utahování s možností nastavení v 16ti stupních

SOUČÁST DODÁVKY	OBJ. Č.
Transportní kufr	824981-2
2× akumulátor BL1413G	196375-4
Nabíječka DC18WA	195423-6
Rychlosklíčidlo	766002-3

DF347DWLX1

- Speciální akumulátor Li-ion 14,4 V / 1,3 Ah
- Akumulátory nejsou adaptabilní s ostatními stroji Li-ion 14,4 V
- Vrtání nebo šroubování
- Prachotěsná 2-rychlostní planetová převodovka s kovovými převody
- Vrtání + utahování s možností nastavení v 16ti stupních

SOUČÁST DODÁVKY	OBJ. Č.
Transportní kufr	824981-2
2× akumulátor BL1413G	196375-4
Nabíječka DC18WA	195423-6
Rychlosklíčidlo	766002-3
Sada příslušenství	D-30651
Svítilna	

Li-ion Ah 1,3G 1,1G

- Regulace otáček a motorová brzda pro přesné šroubování
- Ergonomicky tvarovaná pogumovaná rukojeť
- Součástí dodávky jsou 2 akumulátory a nabíječka

Akumulátor	Li-ion 18 V / 1,3 Ah	
Otáčky naprázdno	na 1. / 2. převod	0–400 / 0–1400 min ⁻¹
Rozsah upínání sklíčidla		1,5–13 mm
Výkon	do ocele / dřeva	Ø 13 / 36 mm
Utahovací moment	tvrdý / měkký	42 / 24 Nm
Hmotnost		1,7 kg
Rozměry d × š × v		221 × 83 × 240 mm

Li-ion Ah 1,3G 1,1G

- Regulace otáček a motorová brzda pro přesné šroubování
- Ergonomicky tvarovaná pogumovaná rukojeť
- Součástí dodávky jsou 2 akumulátory, svítilna a nabíječka

Akumulátor	Li-ion 18 V / 1,3 Ah	
Otáčky naprázdno	na 1. / 2. převod	0–400 / 0–1400 min ⁻¹
Rozsah upínání sklíčidla		1,5–13 mm
Výkon	do ocele / dřeva	Ø 13 / 36 mm
Utahovací moment	tvrdý / měkký	42 / 24 Nm
Hmotnost		1,7 kg
Rozměry d × š × v		221 × 83 × 240 mm

Li-ion Ah 1,3G 1,1G

- Regulace otáček a motorová brzda pro přesné šroubování
- Ergonomicky tvarovaná pogumovaná rukojeť
- Součástí dodávky jsou 2 akumulátory a nabíječka

Akumulátor	Li-ion 18 V / 1,3 Ah	
Otáčky naprázdno	na 1. / 2. převod	0–400 / 0–1400 min ⁻¹
Počet úderů naprázdno	na 1. / 2. převod	0–6000 / 0–21000 min ⁻¹
Rozsah upínání sklíčidla		1,5–13 mm
Vrtací výkon	ocel / kámen / dřevo	Ø13 / 13 / 36 mm
Utahovací moment	tvrdý / měkký	42 / 24 Nm
Hmotnost		1,7 kg
Rozměry d × š × v		239 × 83 × 240 mm

Li-ion Ah 1,3G 1,1G

- Ergonomicky tvarovaná pogumovaná rukojeť
- Dodávka bez akumulátoru a nabíječky
- Objednací číslo STEXML187

Akumulátor	Li-ion 18 / 14,4 V	
Doba svícení		150 min
Hmotnost		0,66 kg
Rozměry d × š × v		313 × 84 × 101 mm

Li-ion Ah 1,3G 1,1G

- Možnost rychlého vyprázdnění nádoby
- Dodávka bez akumulátoru a nabíječky

Akumulátor	Li-ion 18 V	
Max. průtok vzduchu		1,2 m ³ /min
Doba použití / akumulátor		24 min
Hmotnost		1,1 kg
Rozměry d × š × v		454 × 102 × 148 mm

Li-ion Ah 1,3G 1,1G

- Regulace otáček a motorová brzda pro přesné šroubování
- Ergonomicky tvarovaná pogumovaná rukojeť
- Součástí dodávky jsou 2 akumulátory, nabíječka a kufr

Akumulátor	Li-ion 14,4 V / 1,3 Ah	
Otáčky naprázdno	na 1. / 2. převod	0–400 / 0–1400 min ⁻¹
Rozsah upínání sklíčidla		0,8–10 mm
Výkon	do ocele / dřeva	Ø 10 / 25 mm
Utahovací moment	tvrdý / měkký	30 / 15 Nm
Hmotnost		1,4 kg
Rozměry d × š × v		198 × 83 × 235 mm

Li-ion Ah 1,3G 1,1G

- Regulace otáček a motorová brzda pro přesné šroubování
- Ergonomicky tvarovaná pogumovaná rukojeť
- Součástí dodávky jsou 2 akumulátory, nabíječka, svítilna a sada příslušenství

Akumulátor	Li-ion 14,4 V / 1,3 Ah	
Otáčky naprázdno	na 1. / 2. převod	0–400 / 0–1400 min ⁻¹
Rozsah upínání sklíčidla		0,8–10 mm
Výkon	do ocele / dřeva	Ø 10 / 25 mm
Utahovací moment	tvrdý / měkký	30 / 15 Nm
Hmotnost		1,4 kg
Rozměry d × š × v		198 × 83 × 235 mm



LEX AVT MHA 3Rs RoHS

Makita a životní prostředí

V každé fázi života výrobku dělá Makita maximum pro to, aby byl dopad výrobku na životní prostředí minimalizován. Od prvních kroků výroby přes dopravu a použití, každý výrobek Makita je účinný a recyklovatelný, jinak by ani neopustil rýsovací prkno.

Jednou z našich nejdůležitějších iniciativ je tlak na bezpečnější akumulátory s delší životností, které nebudou poškozovat životní prostředí. Tento stále probíhající úkol začal před mnoha lety, když jsme přestali přehnaně spoléhat na technologii nikl-kadmiových (Ni-Cd) akumulátorů.

Recyklace

Makita má také úspěšný recyklační program pro odběr použitých akumulátorů a jejich další použití, buď jako nové akumulátory, nebo jako plasty a kovy pro recyklaci. V každém případě by naše akumulátory neměly skončit na skládce.

Výroba

Makita také podnikla kroky k omezení negativních vlivů výroby na životní prostředí, snahou je vyloučit nebezpečné chemikálie z výroby v továrnách po celém světě. Od roku 2010 Makita plně splňuje nařízení pro omezování nebezpečných látek (RoHS) i směrnici o likvidaci elektrických a elektronických zařízení (WEEE).

Lithium-iontové akumulátory

Makita jako první zavedla v roce 1998 vylepšené nikl-metalhydridové akumulátory, stejně jako se používají pro napájení dálkového ovládnání k TV, a které odstraní nutnost použití toxického kadmia.

Nyní Makita pokračuje a v posledních letech představila napájení svých strojů pomocí lithium-iontových akumulátorů. Tyto akumulátory s dlouhou životností vydrží déle při mnohem kratším nabíjení, což znamená, že zákazníci se podílejí na emisích CO₂ méně než kdy dříve pouze tím, že používají výrobky Makita doma i v práci.



LITHIUM-ION

Úhlové šroubováky, pistolové šroubováky

moment (Nm)

		1 2 3 4 5 6 7 8 9 10 11 12 13 14 15 16 17 18 19 20 21 22 23 24 25 26 27 28 29 30 31 32 33 34 35 36 37 38 39 40 65																																								
14,4 V Li-ion	Pomalé	BFT043F																																								
		BFT083F																																								
		BFT125F																																								
	Motor standard	DFT022F																																								
		DFT044F																																								
		DFT084F																																								
		DFT126F																																								
		DFL061F																																								
		DFL082F																																								
		DFL122F																																								
	Bezuhlíkový motor	DFL202F																																								
		BFT041F																																								
		BFT082F																																								
		BFT124F																																								
BFL201F																																										
BFL301F																																										
BFL402F																																										
DFL651F																																										

Rázové utahováky a šroubováky

moment (Nm)

		35 40 45 50 55 60 65 70 75 80 85 90 95 100 105 110 115 120 125 130 135 140 145 150 155 160 165 170 175 180 185 190 195 200 205 210 215 220																																							
Li-ion	7,2 V	TD021DSE																																							
	10,8 V	TW100DZ																																							
		TD091DZ																																							
	14,4 V	BTL060Z																																							
		BTD134Z																																							
		BTD136Z																																							
		BTW152RFZ																																							
		BTD043Z																																							
		BTD044Z																																							
		BTD063Z																																							
		BTD064Z																																							
		BTD103Z																																							
		BTD104Z																																							
		BTW073Z																																							
		BTW074Z																																							
		BTW103Z																																							
	BTW104Z																																								



Stroje pro průmysl

Akumulátorové stroje pro průmysl

Nabídka akumulátorových strojů Makita pro průmysl je směsicí vyzkoušených a ověřených výrobků a užitečných inovací, pečlivě zvolených s ohledem na požadavky profesionálních uživatelů.

S jejich vysokou přesností jsou tyto stroje ideální pro výrobní linky, výrobu letadel a motorů a pro malé linky, kde je nutná flexibilita a kde překáží kabely nebo pneumatické hadice.

Všechny stroje v tomto katalogu vyhovují požadavkům označení CE.

Při používání elektrických strojů je doporučeno používání osobních ochranných pomůcek, například ochrany očí a sluchu. Makita si z důvodu neustálého vylepšování výrobků vyhrazuje právo kdykoliv změnit specifikace. Vyobrazené příslušenství nemusí být součástí dodávky. Vyhrazujeme si právo na dostupnost. Vyhrazujeme si právo na chyby a nepřesnosti.

Dobrý návrh spočívá v detailech

Upínání nástroje

- 3/8" čtyřhran s pružinovou západkou
- 3/8" čtyřhran s kuličkovou západkou
- Volitelný čtyřhran 1/4" nebo šestihran (pouze pro modely do 20 Nm)

Bluetooth

- Volitelné bezdrátové Bluetooth spojení

Světlo

- Dobré osvětlení pro práci v neosvětlených místech

Nastavení

- Ochrana proti nechtěné manipulaci zabraňuje nastavení bez správného nástroje
- Stupnice nastavení

Motor pro vysoké zatížení

- Výkonný, kompatní a lehký
- Připojení bez pájení
- CPU s ochranou proti přehřátí a přetížení
- Vyměnitelný rotor
- Zvenčí vyměnitelné uhlíkové kartáčky, nebo bezuhlíkový motor

Akumulátor

- K dispozici jsou různé technologie akumulátorů
- K dispozici jsou různá napětí a kapacity

360° hlava – BFL300/400FZ

- Hlava může být natočena a zajištěna ve čtyřech krocích v rozsahu 360°, pasuje na všechny modely do 20 Nm

Jednoduchá objímka

- Pogumovaná pro ochranu výrobku

Úhlové uchycení hlavy

- K dispozici jsou 3 různé typy vřetene
- Volně otočná objímka

Vypínač

- Navržený pro použití dvou prstů
- Plynulé spuštění
- Opožděný restart
- L/P chod
- Volitelný pákový spínač pouze pro úhlové stroje



Mikrospínač posílá signál řídicí jednotce, která zastaví motor a odpojí akumulátor, zajišťuje vysokou přesnost spojky, omezuje zpětný ráz a únavu obsluhy.

Identifikační štítek.

Pevná hlava z hliníkové slitiny.



Identifikační štítek

- Unikátní identifikační číslo (ID)
- Rozsah momentu
- Různé barvy v závislosti na rozsahu momentu

Kontrolka a zvukový signál

- Dosažení utahovacího momentu: zelená
- Nebylo dosaženo utahovacího momentu: červená a pípání
- Varování akumulátoru: červená a pípání

Protiskluzové držadlo

- Navrženo ergonomicky pro maximální komfort a minimální únavu uživatele

Kryt je spojen šrouby/maticemi pro snadnou opravitelnost.

Nastavení momentu s ochranou proti nechtěné manipulaci může být změněno pouze příslušným nástrojem.
Obj. č. 765027-4

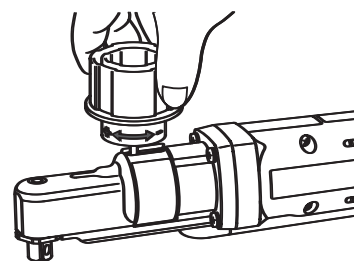
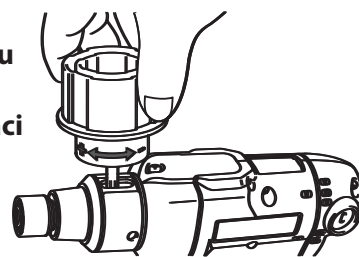

Sada úhlové hlavy.

Obj. č. 194038-6

Vřeteno A – 9,5 mm čtyřhran (3/8") – 154725-9

Vřeteno B – 6,35 mm E-form – 154726-7

Vřeteno C – 6,35 mm C-form – 154727-5

Úhlová hlava je navržena pro nastavení šroubováku v krocích po 90°.

Hlava pasuje na všechny stroje BFT a BFL do 20 Nm.



Jak funguje Bluetooth sledovač momentu Torque Tracer

Instalace software

CD se dodává s přijímačem. Kompatibilní s Windows XP a vyššími. Software je k dispozici v angličtině a italštině. Nastavení mohou být chráněna heslem.

Přijímač

Stroje mohou být provozovány ve vzdálenosti do 10 m (33 stop) od přijímače. Vyhodnocení OK / NOK při každém utažení a sadě.

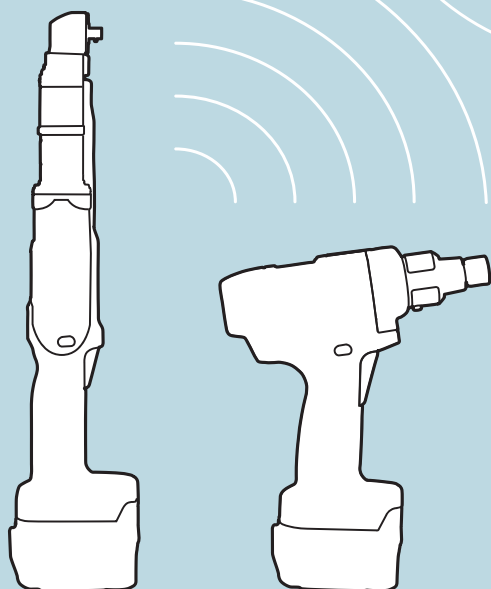

Přenášená data

- Počet sad, vyhodnocení OK / NOK
- Hodnota momentu, mimo BFT041R
- Úhel otočení, mimo BFT041R
- Identifikační číslo stroje (ID)
- Chybové kódy

Řada BFT / BFL

Data o utahování mohou být přechodně uložena ve stroji, pokud je spojení neaktivní. Paměť má kapacitu na 9 utahování.

Srovnání funkce při kombinaci strojů série BFT / BFL s dalšími zařízeními

	Prevence lidské chyby	Uložení dat o momentu	Signál z přijímače do světelné signalizace
Stroj + Přijímač + Windows PC 	✓	✓ mimo BFT041R	✓
Stroj + Přijímač světelná signalizace	✓	✗	✓
Pouze stroj 	✓	✗	✗

Přijímače Bluetooth jsou kompatibilní s PLC (Programmable logic controllers – programovatelné systémy)

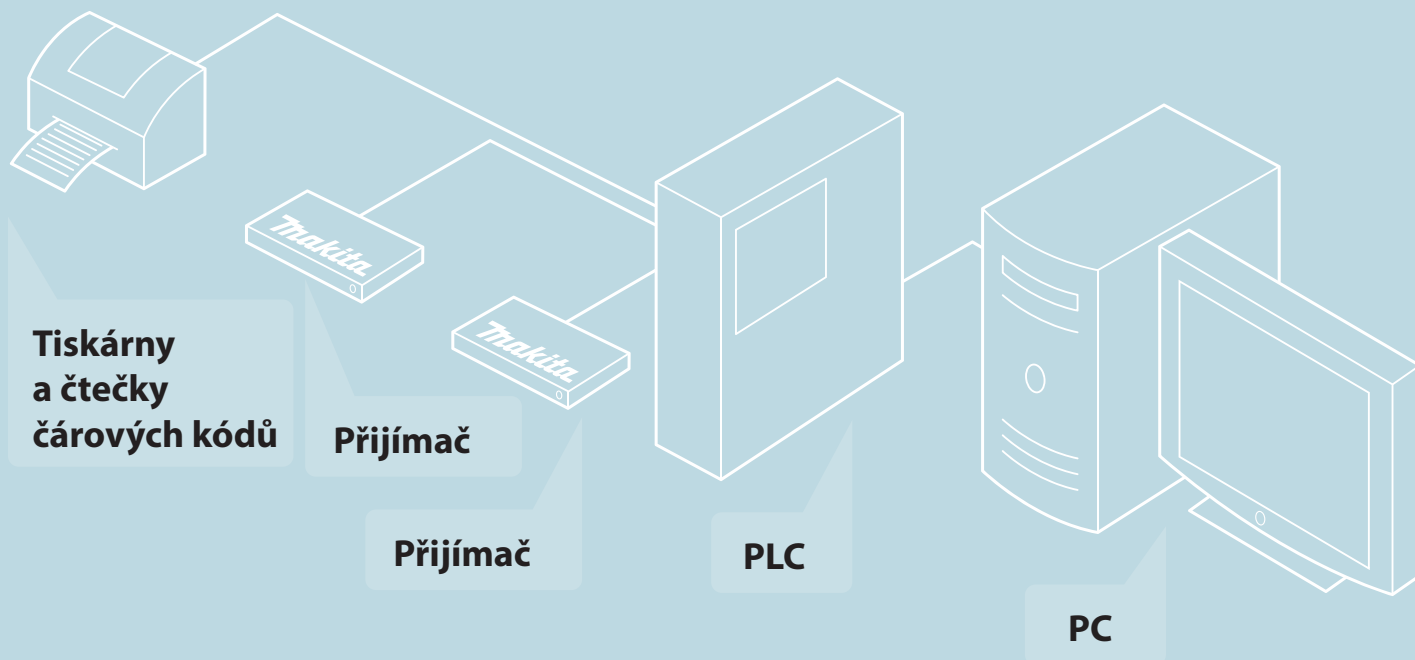

Systém samokontroly momentu dvěma nezávislými způsoby

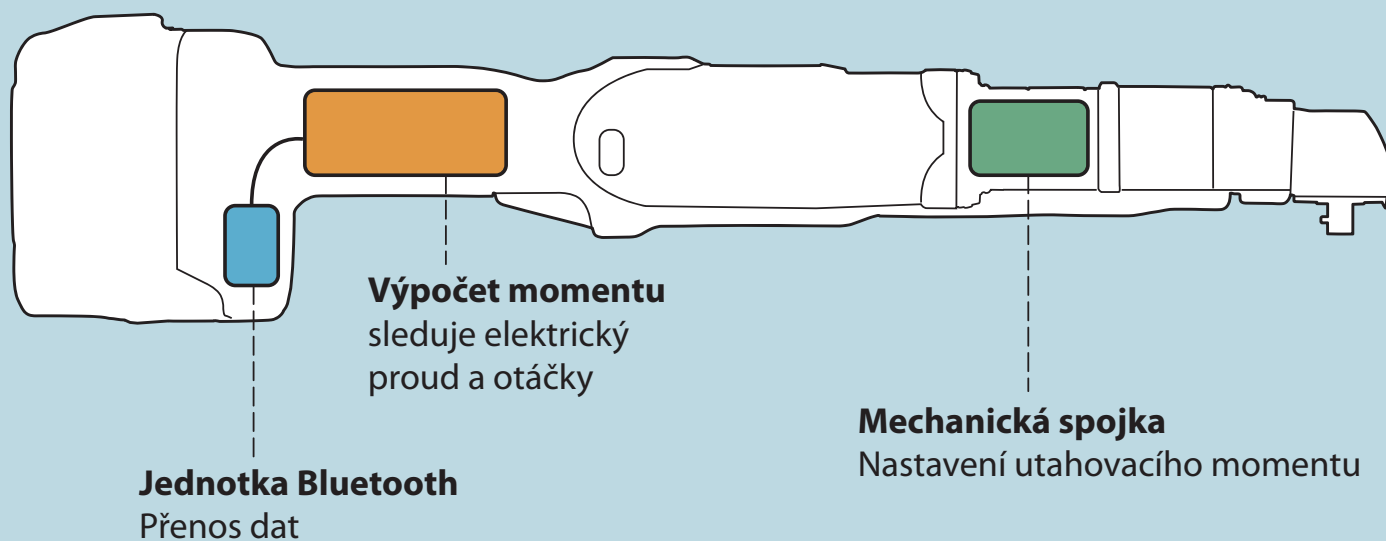

Příslušenství

Objednací číslo: 194444-5
Číslo modelu stroje:
přijímač RCV02



Objednací číslo: RCV02
Číslo modelu stroje:
přijímač RCV02
(se sadou CD-ROM)



Objednací číslo: 800W96-7
Číslo modelu stroje:
CD-ROM (software)



Objednací číslo: 889920-9
Číslo modelu stroje:
CD-ROM
(návod k použití SRCV02)



Objednací číslo: 98L82
Číslo modelu stroje:
kabel RS-232C



Objednací číslo: 98L80
Číslo modelu stroje:
adaptér USB – sériový port



Objednací číslo: 98L81
Číslo modelu stroje:
napájecí zdroj
Typ stroje:
transformátor 230 V / 24 V – 12 W

Šroubováky

Nízkorychlostní	Bezuhlíkové
DFT043FZ	DFT041FZ
DFT083FZ	DFT082FZ
DFT125FZ	DFT124FZ



Nízkorychlostní

Tyto akumulátorové šroubováky pro práci v montážních linkách byly vyvinuty jako sesterské modely řady BFT040F. Navíc ke spolehlivosti a vysokému utahovacímu momentu současných sérií mají tyto stroje i nízkou rychlost otáčení pro utahování měkkých spojů. Například upevňování gumových dílů, těsnících kroužků, hadic a podobně.

Bezuhlíkové

Tyto akumulátorové šroubováky pro práci v montážních linkách byly vyvinuty jako vylepšené modely řady BFT040F. Navíc k odolnosti a vysoké přesnosti utahovacího momentu jako u současných sérií mají tyto stroje výkonný a účinný zdroj napájení a motor, konkrétně 14,4 V / 3,0 Ah Li-ion akumulátor* a BLDC motor (bezuhlíkové).

- Šestihran 1/4"
- Vysoká přesnost momentu
- Motor pro vysoké zatížení
- Velmi přesná spojka (ISO5393)
- Utahování s funkcí Auto-stop
- Vypnutí podle napětí (VCL)
- Světelná/zvuková indikace utahování a vybitého akumulátoru
- Samotestovací systém elektroniky
- Není možné nastavit utahovací moment bez příslušného nástroje



Akumulátory

BL1460B
(197709-4)BL1430
(194065-3)BL1450
(197122-6)BL1415N
(196877-0)BL1440
(196386-9)

DFT043FZ 14,4 V Nízkorychlostní



Identifikace pomocí barvy. Štítek pro snadné určení stroje a použití.

LED světlo pro špatné světelné podmínky s funkcí dosvitu. Spustí se stlačením vypínače.

Spolehlivý motor D28 s výměnitelným rotorem.

LITHIUM-ION

DFT041FZ 14,4 V Bezuhlíkové



Přesné ovládání momentu. Jakmile je dosaženo požadovaného momentu, stroj se automaticky zastaví.

Pohon je účinnější než standardní stejnosměrné motory, protože nedochází ke ztrátám třením s kartáčky, což umožňuje snížení proudu, omezení zahřívání a zvýšení množství provedené práce na jedno nabití akumulátoru.

Kontrolka a světelná signalizace úspěšnosti utahování a stavu akumulátoru.

BL MOTOR
LITHIUM-ION

Více informací viz strana 33

Technické údaje

	Nízkorychlostní			Bezuhlíkové		
	DFT043FZ	DFT083FZ	DFT125FZ	DFT041FZ	DFT082FZ	DFT124FZ
Otáčky naprázdno	80 min ⁻¹	80 min ⁻¹	150 min ⁻¹	800 min ⁻¹	860 min ⁻¹	600 min ⁻¹
Typ spojky	Mechanická spojka	Mechanická spojka	Mechanická spojka	Mechanická spojka	Mechanická spojka	Mechanická spojka
Rozsah momentu						
(Tvrký spoj)	1,0–4,0 Nm	3,0–8,0 Nm	5,0–12,0 Nm	1,0–4,0 Nm	3,0–8,0 Nm	5,0–12,0 Nm
(Měkký spoj)	1,0–4,0 Nm	3,0–8,0 Nm	5,0–12,0 Nm	1,0–4,0 Nm	3,0–8,0 Nm	5,0–12,0 Nm
Napětí	14,4 V	14,4 V	14,4 V	14,4 V	14,4 V	14,4 V
Kapacita	3,0 Ah	3,0 Ah	3,0 Ah	3,0 Ah	3,0 Ah	3,0 Ah
Typ akumulátoru	Li-ion	Li-ion	Li-ion	Li-ion	Li-ion	Li-ion
Doba nabíjení max.	22 min.	22 min.	22 min.	22 min.	22 min.	22 min.
Výkon	170 W	130 W	180 W	180 W	170 W	130 W
Nástroj	1/4" šestihran	1/4" šestihran	1/4" šestihran	1/4" šestihran	1/4" šestihran	1/4" šestihran
Nízkorychlostní	✓	✓	✓	✗	✗	✗
Počet rážů	N/A	N/A	N/A	N/A	N/A	N/A
Hlučnost	70 bd(A)	70 bd(A)	70 bd(A)	70 bd(A)	70 bd(A)	70 bd(A)
Vibrace	2,5 m/s ²	2,5 m/s ²	2,5 m/s ²	2,5 m/s ²	2,5 m/s ²	2,5 m/s ²
Hmotnost	1,5 kg	1,5 kg	1,5 kg	1,5 kg	1,5 kg	1,5 kg
Uhlíkové kartáčky	193466-2	193466-2	193466-2	N/A	N/A	N/A
Bezuhlíkový	✗	✗	✗	✓	✓	✓
LED osvětlení	✓	✓	✓	✓	✓	✓
Varovná kontrolka výkonu	✓	✓	✓	✓	✓	✓
Zvuková signalizace	✓	✓	✓	✓	✓	✓
Plynulé spuštění	✓	✓	✓	✓	✓	✓
Světlo utažení	✓	✓	✓	✓	✓	✓
Ochr. proti necht. manipulaci	✓	✓	✓	✓	✓	✓
VCL – vypnutí podle napětí	✓	✓	✓	✓	✓	✓
	✓	✓	✓	✓	✓	✓
Rozměry						
Délka	200 mm	200 mm	200 mm	200 mm	200 mm	200 mm
Šířka	74 mm	74 mm	74 mm	74 mm	74 mm	74 mm
Výška	235 mm	235 mm	235 mm	235 mm	235 mm	235 mm
Výška špičky	28 mm	28 mm	28 mm	28 mm	28 mm	28 mm

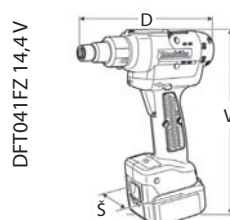
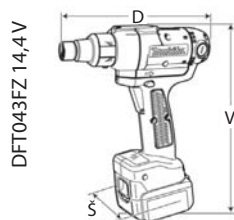

Příslušenství

Objednací číslo: 195231-5
Typ stroje:
BFT vřeteno typu M
BFT Hlavy proti zpětnému rázu 1/4 šestihran E-form



Objednací číslo: 194038-6
Typ stroje:
čtyřpolohová úhlová hlava pro stroje BFT a BFL ≤20,0 Nm



Objednací číslo: 765027-4
Typ stroje:
nástroj pro nastavení momentu stroje B/DFT a B/DFL



Objednací číslo: 418423-2
Číslo modelu stroje:
B/DFT
Typ stroje: šroubovák
Barva: žlutá



Objednací číslo: 418424-0
Číslo modelu stroje:
B/DFT
Typ stroje: šroubovák
Barva: modrá



Objednací číslo: 418425-8
Číslo modelu stroje:
B/DFT
Typ stroje: šroubovák
Barva: červená



Objednací číslo: 450331-1
Číslo modelu stroje:
B/DFT
Typ stroje: šroubovák
Barva: čirá



Objednací číslo: A-51253
Číslo modelu stroje:
B/DFT
Otočná hlava proti zpětnému rázu
Typ stroje: šroubovák
Barva: žlutá



Objednací číslo: A-51275
Číslo modelu stroje:
B/DFT
Otočná hlava proti zpětnému rázu
Typ stroje: šroubovák
Barva: červená



Objednací číslo: A-51269
Číslo modelu stroje:
B/DFT
Otočná hlava proti zpětnému rázu
Typ stroje: šroubovák
Barva: modrá



Objednací číslo: A-51281
Číslo modelu stroje:
B/DFT
Otočná hlava proti zpětnému rázu
Typ stroje: šroubovák
Barva: čirá



Šroubováky

DFT023FZ	BFT022FZ
DFT045FZ	DFT044FZ
DFT085FZ	DFT126FZ
DFT127FZ	



Tyto čtyři akumulátorové šroubováky pro práci v montážních linkách byly vyvinuty jako vylepšené modely 9,6 V Ni-MH akumulátorových strojů řady BFT020F. Navíc k vysoké přesnosti utahovacího momentu jako u současných sérií mají tyto stroje výkonný a účinný zdroj napájení – 14,4 V Li-ion akumulátor.

- Šestihran 1/4"
- Vysoká přesnost momentu
- Motor pro vysoké zatížení
- Velmi přesná spojka (ISO5393)
- Uťahování s funkcí Auto-stop
- Vypnutí podle napětí (VCL)
- Světelná/zvuková indikace uťahování a vybitého akumulátoru
- Samotestovací systém elektroniky
- Není možné nastavit utahovací moment bez příslušného nástroje



Akumulátory



BL1460B
(197709-4)



BL1450
(197122-6)



BL1440
(196386-9)



BL1430 BL1430B
(194065-3) (197615-3)



BL1415N
(196877-0)

DFT023F / DFT045F 14,4 V

Bezuhlíkové

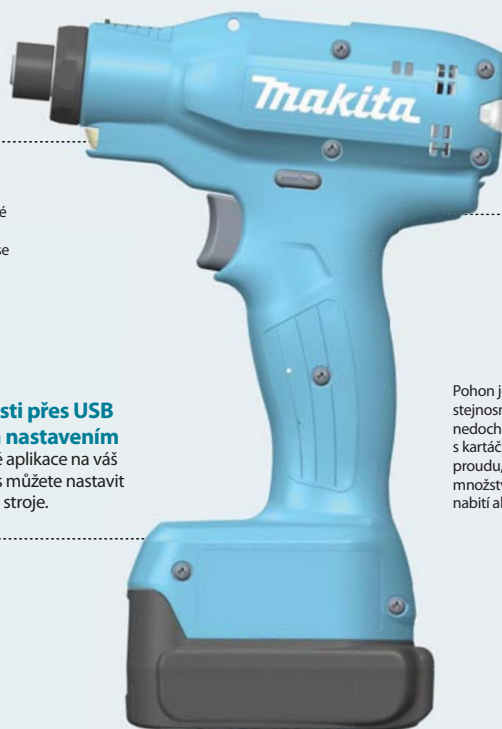

2x LED světlo pro špatné světelné podmínky s funkcí dosvitu. Spustí se stlačením vypínače.

Řízení rychlosti přes USB s měnitelným nastavením
Instalací příslušné aplikace na váš počítač s Windows můžete nastavit rychlost stroje.

Velký LED displej Indikace úspěšnosti uťahování a stavu akumulátoru.

Pohon je účinnější než standardní stejnosměrné motory, protože nedochází ke ztrátám třením s kartáčky, což umožňuje snížení proudu, omezení zahřívání a zvýšení množství provedené práce na jedno nabití akumulátoru.

BL
MOTOR

LITHIUM-ION

Podrobnosti o tomto stroji se mohou měnit

DFT085F / DFT127F 14,4 V

Bezuhlíkové



2x LED světlo pro špatné světelné podmínky s funkcí dosvitu. Spustí se stlačením spouště.

Řízení rychlosti přes USB s měnitelným nastavením
Instalací příslušné aplikace na váš počítač s Windows můžete nastavit rychlost stroje.

Velký LED displej Indikace úspěšnosti uťahování a stavu akumulátoru.

Pohon je účinnější než standardní stejnosměrné motory, protože nedochází ke ztrátám třením s kartáčky, což umožňuje snížení proudu, omezení zahřívání a zvýšení množství provedené práce na jedno nabití akumulátoru.

BL
MOTOR

LITHIUM-ION

Podrobnosti o tomto stroji se mohou měnit

Více informací viz strana 33

Technické údaje

	Bezuhlíkové						
	DFT023FZ	DFT045FZ	DFT085FZ	DFT127FZ	BFT022FZ	DFT044FZ	DFT126FZ
Otačky naprázdno	400–1,300 min ⁻¹	150–900 min ⁻¹	150–900 min ⁻¹	100–600 min ⁻¹	700 min ⁻¹	950 min ⁻¹	410 min ⁻¹
Typ spojky	Mechanická spojka	Mechanická spojka	Mechanická spojka	Mechanická spojka	Mechanická spojka	Mechanická spojka	Mechanická spojka
Rozsah momentu							
(Tvrký spoj)	0,5–2,0 Nm	1,0–4,0 Nm	3,0–8,0 Nm	5,0–12,0 Nm	0,5–2,0 Nm	1,0–4,0 Nm	5,0–12,0 Nm
(Měkký spoj)	0,5–2,0 Nm	1,0–4,0 Nm	3,0–8,0 Nm	5–0–12,0 Nm	0,5–2,0 Nm	1,0–4,0 Nm	5,0–12,0 Nm
Napětí	14,4 V	14,4 V	14,4 V	14,4 V	14,4 V	14,4 V	14,4 V
Kapacita	1,5–4,0 Ah	1,5–4,0 Ah	1,5–4,0 Ah	1,5–4,0 Ah	1,5–4,0 Ah	1,5–4,0 Ah	1,5–4,0 Ah
Typ aku	Li-ion	Li-ion	Li-ion	Li-ion	Li-ion	Li-ion	Li-ion
Doba nabíjení	22 min.	22 min.	22 min.	22 min.	22 min.	22 min.	22 min.
Max. výkon	N/A	N/A	N/A	N/A	180 W	180 W	180 W
Nástroj	1/4" šestihran	1/4" šestihran	1/4" šestihran	1/4" šestihran	1/4" šestihran	1/4" šestihran	1/4" šestihran
Nízkorychlostní	N/A	N/A	N/A	N/A	N/A	N/A	N/A
Počet rážů	N/A	N/A	N/A	N/A	N/A	N/A	N/A
Hlučnost	N/A	N/A	N/A	N/A	70 bd(A)	70 bd(A)	70 bd(A)
Vibrace	N/A	N/A	N/A	N/A	2,5 m/s ²	2,5 m/s ²	2,5 m/s ²
Hmotnost	1,1 kg	1,1 kg	1,3 kg	1,3 kg	1,5 kg	1,5 kg	1,5 kg
Uhlíkové kartáčky	N/A	N/A	N/A	N/A	193466-2	193466-2	193466-2
Bezuhlíkový	✓	✓	✓	✓	✗	✗	✗
LED osvětlení	✓	✓	✓	✓	✓	✓	✓
Varovná kontrolka výkonu	✓	✓	✓	✓	✓	✓	✓
Zvuková signalizace	✓	✓	✓	✓	✓	✓	✓
Plynulé spuštění	✓	✓	✓	✓	✓	✓	✓
Světlo utažení	✓	✓	✓	✓	✓	✓	✓
Ochr. proti necht. manipulaci	✓	✓	✓	✓	✓	✓	✓
VCL – vypnutí podle napětí	✓	✓	✓	✓	✓	✓	✓
Rozměry							
Délka	159 mm	159 mm	190 mm	190 mm	200 mm	200 mm	200 mm
Šířka	72 mm	72 mm	72 mm	72 mm	74 mm	74 mm	74 mm
Výška	232 mm	232 mm	237 mm	237 mm	235 mm	235 mm	235 mm
Výška špičky	25 mm	25 mm	28 mm	28 mm	28 mm	28 mm	28 mm

Podrobnosti
o tomto stroji
se mohou měnit

Podrobnosti
o tomto stroji
se mohou měnit

Podrobnosti
o tomto stroji
se mohou měnit

Podrobnosti
o tomto stroji
se mohou měnit

BFT022F 14,4 V



Príslušenství pro BFT022FZ, DFT044FZ, DFT084FZ, DFT126FZ

Objednací číslo: 195231-5
Typ stroje:
BFT vřeteno typu M
BFT Hlavy proti zpětnému rázu
1/4" šestihran E-form



Objednací číslo: 194038-6
Typ stroje:
čtyřpolohová úhlová
hlava pro stroje BFT
a BFL ≤20,0 Nm



Objednací číslo: 765027-4
Typ stroje:
nástroj pro nastavení momentu
stroje B/DFT a B/DFL



Objednací číslo: 418423-2
Číslo modelu stroje:
B/DFT
Typ stroje: šroubovák
Barva: žlutá



Objednací číslo: 418424-0
Číslo modelu stroje:
B/DFT
Typ stroje: šroubovák
Barva: modrá



Objednací číslo: 418425-8
Číslo modelu stroje:
B/DFT
Typ stroje: šroubovák
Barva: červená



Objednací číslo: 450331-1
Číslo modelu stroje:
B/DFT
Typ stroje: šroubovák
Barva: čirá



Objednací číslo: A-51253
Číslo modelu stroje:
B/DFT
otočná hlava proti zpětnému rázu
Typ stroje: šroubovák
Barva: žlutá



Objednací číslo: A-51275
Číslo modelu stroje:
B/DFT
otočná hlava proti zpětnému rázu
Typ stroje: šroubovák
Barva: červená



Objednací číslo: A-51269
Číslo modelu stroje:
B/DFT
otočná hlava proti zpětnému rázu
Typ stroje: šroubovák
Barva: modrá



Objednací číslo: A-51281
Číslo modelu stroje:
B/DFT
otočná hlava proti zpětnému rázu
Typ stroje: šroubovák
Barva: čirá



Akumulátorové stroje
Příklepové vrtači / sekání
Příklepové vrtači / míchání
Šroubování / utahování
Nůžky na plech / prostrňovače
Úhlové brusky
Hoblinky, frézy
Pily
Vzduchové nářadí
Vysavače
Zahradní technika
Ukládací systémy
Užitky / Vibrace a hluk

Úhlové šroubováky

- DFL201FZ DFL203FZ
- DFL123FZ DFL062FZ
- DFL122FZ
- DFL082FZ



Li-ion úhlové šroubováky

Úhlové šroubováky byly vyvinuty jako vylepšené sesterské stroje k řadě Makita BFL Ni-MH. Tyto nové šroubováky pro automobilový průmysl a výrobu mají stejné funkce a výhody jako modely řady BFL080FZ, ale mají vyšší moment, přesnost a zabudované osvětlení.

DFL123F

Tento úhlový akumulátorový šroubovák pro práci v montážních linkách byl vyvinut jako vylepšený modely BFL200F. Navíc k odolnosti a vysoké přesnosti utahovacího momentu jako u současných sérií mají tyto stroje výkonný a účinný zdroj napájení a motor, konkrétně 14,4V / 3,0 Ah Li-ion akumulátor.

- Čtyřhran 3/8"
- Vysoká přesnost momentu
- Motor pro vysoké zatížení
- Velmi přesná spojka (ISO5393)
- Utahování s funkcí Auto-stop
- Vypnutí podle napětí (VCL)
- Světelná/zvuková indikace utahování a vybitého akumulátoru
- Samotestovací systém elektroniky
- Není možné nastavit utahovací moment bez příslušného nástroje



Akumulátory



- BL1460B (197709-4)
- BL1430 (194065-3)
- BL1450 (197122-6)
- BL1415N (196877-0)
- BL1440 (196386-9)

Více informací viz strana 33

DFL201FZ 14,4 V



Volitelné:158544-5
3/8" čtyřhran s kuličkovou západkou

Světelná kontrolka a pípní indikují úspěšnost utahování a stav akumulátoru.



DFL122F 14,4 V



Volitelné:158544-5
3/8" čtyřhran s kuličkovou západkou

Protiskluzová rukojeť

DFL123F 14,4 V



Volitelné:158544-5
3/8" čtyřhran s kuličkovou západkou

Přesné řízení momentu, jakmile je dosaženo požadovaného momentu, stroj se automaticky zastaví.

Není možné nastavit utahovací moment bez příslušného nástroje.

Pohon je účinnější než standardní stejnosměrné motory, protože nedochází ke ztrátám třením s kartáčky, což umožňuje snížení proudu, omezení zahřívání a zvýšení množství provedené práce na jedno nabití akumulátoru.



Technické údaje

	Bezuhlíkové					
	DFL201FZ	DFL123FZ	DFL062FZ	DFL082FZ	DFL122FZ	DFL203FZ
Otáčky naprázdno	360 min ⁻¹	1,200 min ⁻¹	470 min ⁻¹	700 min ⁻¹	410 min ⁻¹	220 min ⁻¹
Typ spojky	Mechanická spojka	Mechanická spojka	Mechanická spojka	Mechanická spojka	Mechanická spojka	Mechanická spojka
Rozsah momentu						
(Tvrký spoj)	8,0–20,0 Nm	5,0–12,0 Nm	1,5–6,0 Nm	2,0–8,0 Nm	5,0–12,0 Nm	8,0–20,0 Nm
(Měkký spoj)	8,0–20,0 Nm	5,0–12,0 Nm	1,5–6,0 Nm	2,0–8,0 Nm	5,0–12,0 Nm	8,0–20,0 Nm
Napětí	14,4 V	14,4 V	14,4 V	14,4 V	14,4 V	14,4 V
Kapacita	3,0 Ah	3,0 Ah	3,0 Ah	3,0 Ah	3,0 Ah	3,0 Ah
Typ aku	Li-ion	Li-ion	Li-ion	Li-ion	Li-ion	Li-ion
Doba nabíjení	22 min.	22 min.	22 min.	22 min.	22 min.	22 min.
Max. výkon	180 W	180 W	180 W	180 W	180 W	180 W
Nástroj	3/8" čtyřhran	3/8" čtyřhran	3/8" čtyřhran	3/8" čtyřhran	3/8" čtyřhran	3/8" čtyřhran
Nízkorychlostní	N/A	N/A	N/A	N/A	N/A	N/A
Počet rázů	N/A	N/A	N/A	N/A	N/A	N/A
Hlučnost	70 bd(A)	70 bd(A)	70 db(A)	70 db(A)	70 db(A)	70 db(A)
Vibrace	2,5 m/s ²	2,5 m/s ²	2,5 m/s ²	2,5 m/s ²	2,5 m/s ²	2,5 m/s ²
Hmotnost	1,7 kg	1,5 kg	1,5 kg	1,5 kg	1,5 kg	1,5 kg
Uhlíkové kartáčky	N/A	N/A	193466-2	193466-2	193466-2	193466-2
Bezuhlíkový	✓	✓	✗	✗	✗	✗
LED osvětlení	✓	✓	✓	✓	✓	✓
Varovná kontrolka výkonu	✓	✓	✓	✓	✓	✓
Zvuková signalizace	✓	✓	✓	✓	✓	✓
Plynulé spuštění	✓	✓	✓	✓	✓	✓
Světlo utažení	✓	✓	✓	✓	✓	✓
Ochr. proti necht. manipulaci	✓	✓	✓	✓	✓	✓
VCL – vypnutí podle napětí	✓	✓	✓	✓	✓	✓
Rozměry						
Délka	429 mm	429 mm	422 mm	422 mm	422 mm	422 mm
Šířka	72 mm	73 mm	74 mm	74 mm	74 mm	74 mm
Výška	98 mm	104 mm	98 mm	98 mm	98 mm	98 mm
Výška špičky	13,5 mm	13,5 mm	13,5 mm	13,5 mm	13,5 mm	13,5 mm

DFL201FZ F 14,4V

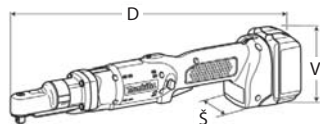

Příslušenství

Objednací číslo: 195621-2
Typ stroje:
B/DFL do 20 Nm hlava proti zpětnému rázu komplet



Objednací číslo: 194038-6
Typ stroje:
čtyřpolohová úhlová hlava pro stroje B/ DFT a B/DFL ≤20,0 Nm



Objednací číslo: 765027-4
Typ stroje:
nástroj pro nastavení momentu stroje B/DFT a B/DFL



Objednací číslo: 418032-7
Číslo modelu stroje:
B/DFL
Typ stroje:
úhlový šroubovák ≤20,0 Nm
Barva: žlutá



Objednací číslo: 418064-4
Číslo modelu stroje:
B/DFL
Typ stroje:
úhlový šroubovák ≤20,0 Nm
Barva: modrá



Objednací číslo: 418065-2
Číslo modelu stroje:
B/DFL
Typ stroje:
úhlový šroubovák ≤20,0 Nm
Barva: červená



Objednací číslo: 453091-4
Číslo modelu stroje:
B/ DFL hlavy proti zpětnému rázu
Typ stroje:
úhlový šroubovák
Barva: modrá



Objednací číslo: 453092-2
Číslo modelu stroje:
B/ DFL hlava proti zpětnému rázu
Typ stroje:
úhlový šroubovák
Barva: červená

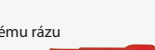

Objednací číslo: 453093-0
Číslo modelu stroje:
hlava proti zpětnému rázu
Typ stroje:
úhlový šroubovák
Barva: žlutá



Objednací číslo: 154726-7*
Číslo modelu stroje:
vřeteno B – 6,35 mm E-form
Typ stroje:
Stroje BFT a BFL



Objednací číslo: 154727-5*
Číslo modelu stroje:
vřeteno C – 6,35 mm C-form
Typ stroje:
Stroje BFT a BFL

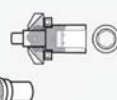

Objednací číslo: 154730-6
Číslo modelu stroje:
vřeteno F – 6,35 mm
1/4" šestihran, čtyřhran
Typ stroje:
Stroje BFT a BFL

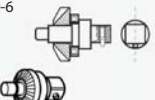

Úhlové šroubováky

DFL301FZ
DFL402FZ



Speciálně vyvinuto pro práce na výrobních linkách s funkcemi, které omezují problémy u kritických spojů. Ergonomické tvarování pro nejlepší použitelnost a nízkou únavu obsluhy, se snadnou údržbou díky plně modulární koncepci a spojení vodičů bez pájení.

Navíc k vysoké přesnosti utahovacího momentu jako u současných sérií mají tyto stroje výkonný a účinný zdroj napájení – 14,4 V Li-ion akumulátor a BLDC motor (bezuhlíkový).

- Čtyřhran 3/8"
- Vysoká přesnost momentu
- Motor pro vysoké zatížení
- Velmi přesná spojka (ISO5393)
- Utahování s funkcí Auto-stop
- Vypnutí podle napětí (VCL)
- Světelná/zvuková indikace utahování a vybitého akumulátoru
- Samotestovací systém elektroniky
- Není možné nastavit utahovací moment bez příslušného nástroje



Akumulátory



BL1460B
(197709-4)



BL1450
(197122-6)



BL1440
(196386-9)



BL1430 BL1430B
(194065-3) (197615-3)



BL1415N
(196877-0)

DFL301F 14,4 V

Volitelné pro B/DFL301
158543-7: 3/8" čtyřhran
s kuličkovou západkou.

Volitelné pro B/DFL300
158542-9: 3/8" čtyřhran
s kuličkovou západkou.

Zabudované LED
osvětlení s funkcí dosvitu.



BL
MOTOR

LITHIUM-ION

DFL402F 14,4 V

Volitelné pro B/DFL301-402
158543-7: 3/8" čtyřhran
s kuličkovou západkou.

Bezuhlíkový
motor má vyšší
rychlost bez
zátěže pro rychlé
a pevné utahování.

Snadné ovládání,
Přepínač směru.
Sekundové zpoždění
mezi utahovacími
cykly, aby se zabránilo
přílišnému utahování.



BL
MOTOR

LITHIUM-ION

Více informací viz strana 33

Technické údaje

Bezuhlíkové

DFL301FZ

DFL402FZ

Otáčky naprázdno	260 min ⁻¹	200 min ⁻¹
Typ spojky	Mechanická spojka	Mechanická spojka
Rozsah momentu		
(Tvrký spoj)	16,0–30,0 Nm	25,0–40,0 Nm
(Měkký spoj)	16,0–30,0 Nm	25,0–40,0 Nm
Napětí	14,4 V	14,4 V
Kapacita	3,0 Ah	3,0 Ah
Typ aku	Li-ion	Li-ion
Doba nabíjení	22 min.	22 min.
Max. výkon	180 W	180 W
Nástroj	3/8" čtyřhran	3/8" čtyřhran
Nízkorychlostní	N/A	N/A
Počet rázů	N/A	N/A
Hlučnost	72 db(A)	72 db(A)
Vibrace	2,5 m/s ²	2,5 m/s ²
Hmotnost	2,0 kg	2,0 kg

Uhlíkové kartáčky	N/A	N/A
Bezuhlíkový	✓	✓
LED osvětlení	✓	✓
Varovná kontrolka výkonu	✓	✓
Zvuková signalizace	✓	✓
Plynulé spuštění	✓	✓
Světlo utažení	✓	✓
Ochr. proti necht. manipulaci	✓	✓
VCL – vypnutí podle napětí	✓	✓

Rozměry

Délka	506 mm	510 mm
Šířka	73 mm	73 mm
Výška	104 mm	104 mm
Výška špičky	16 mm	18 mm

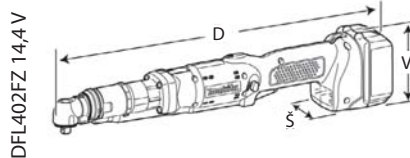
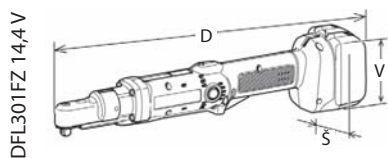

Příslušenství

Objednací číslo: 195620-4
Typ stroje:
řada B/DFL300–400
hlava proti zpětnému rázu



Objednací číslo: 765027-4
Typ stroje:
nástroj pro nastavení momentu
stroje B/DFT a B/DFL



Objednací číslo: 194008-5
Typ stroje:
řada B/DFL300–400
pákový vypínač



Objednací číslo: 418743-4
Číslo modelu stroje:
řada B/DFL300
Typ stroje:
14,4 V úhlový šroubovák
Barva: modrá



Objednací číslo: 418744-2
Číslo modelu stroje:
řada B/DFL400
Typ stroje:
14,4 V úhlový šroubovák
Barva: červená



Objednací číslo: 418746-8
Číslo modelu stroje:
řada B/DFL300
Typ stroje:
14,4 V úhlový šroubovák
Barva: modrá



Objednací číslo: 418750-7
Číslo modelu stroje:
řada B/DFL400
Typ stroje:
14,4 V úhlový šroubovák
Barva: červená



Úhlové šroubováky

DFL083FZ DFL302FZ
DFL125FZ DFL403FZ
DFL204FZ



Speciálně vyvinuto pro práce na výrobních linkách s funkcemi, které omezují problémy u kritických spojů. Ergonomické tvarování pro nejlepší použitelnost a nízkou únavu obsluhy, se snadnou údržbou díky plně modulární koncepci a spojení vodičů bez pájení.

Navíc k vysoké přesnosti utahovacího momentu jako u současných sérií mají tyto stroje výkonný a účinný zdroj napájení – 14,4 V Li-ion akumulátor a BLDC motor (bezuhlíkový).

- Čtyřhran 3/8"
- Vysoká přesnost momentu
- Motor pro vysoké zatížení
- Velmi přesná spojka (ISO5393)
- Utahování s funkcí Auto-stop
- Vypnutí podle napětí (VCL)
- Světelná/zvuková indikace utahování a vybitého akumulátoru
- Samotestovací systém elektroniky
- Není možné nastavit utahovací moment bez příslušného nástroje



Akumulátory



BL1460B
(197709-4)



BL1450
(197122-6)



BL1440
(196386-9)



BL1430 BL1430B
(194065-3) (197615-3)



BL1415N
(196877-0)

Řízení rychlosti přes USB s měnitelným nastavením.

Více informací viz strana 33

DFL125FZ 14,4 V

3/8" čtyřhran
s kuličkovou západkou.

Bezuhlíkový motor má vyšší rychlost bez zátěže pro rychlé a pevné utahování.

Snadné ovládání, Přepínač směru. Sekundové zpoždění mezi utahovacími cykly, aby se zabránilo přílišnému utahování.



Řízení rychlosti přes USB s měnitelným nastavením

Instalací příslušné aplikace na Váš počítač Windows můžete nastavit rychlost stroje.

BL
MOTOR

LITHIUM-ION

Technické údaje

	Bezuhlíkové				
	DFL083FZ	DFL125FZ	DFL204FZ	DFL302FZ	DFL402FZ
Otáčky naprázdno	100–700 min ⁻¹	100–700 min ⁻¹	100–440 min ⁻¹	70–230 min ⁻¹	50–200 min ⁻¹
Typ spojky	Mechanická spojka	Mechanická spojka	Mechanická spojka	Mechanická spojka	Mechanická spojka
Rozsah momentu					
(Tvrký spoj)	2,0–8,0 Nm	5,0–12,0 Nm	8,0–20,0 Nm	16,0–30,0 Nm	25,0–40,0 Nm
(Měkký spoj)	2,0–8,0 Nm	5,0–12,0 Nm	8,0–20,0 Nm	16,0–30,0 Nm	25,0–40,0 Nm
Napětí	14,4 V	14,4 V	14,4 V	14,4 V	14,4 V
Kapacita	3,0 Ah	3,0 Ah	3,0 Ah	3,0 Ah	3,0 Ah
Typ aku	Li-ion	Li-ion	Li-ion	Li-ion	Li-ion
Doba nabíjení	22 min.	22 min.	22 min.	22 min.	22 min.
Max. výkon	180 W	180 W	180 W	180 W	180 W
Nástroj	3/8" čtyřhran	3/8" čtyřhran	3/8" čtyřhran	3/8" čtyřhran	3/8" čtyřhran
Nízkorychlostní	N/A	N/A	N/A	N/A	N/A
Počet rázů	N/A	N/A	N/A	N/A	N/A
Hlučnost	72 db(A)	72 db(A)	72 db(A)	72 db(A)	72 db(A)
Vibrace	2,5 m/s ²	2,5 m/s ²	2,5 m/s ²	2,5 m/s ²	2,5 m/s ²
Hmotnost	2,3 kg	2,0 kg	2,4 kg	2,0 kg	2,0 kg
Uhlíkové kartáčky	N/A	N/A	N/A	N/A	N/A
Bezuhlíkový	✓	✓	✓	✓	✓
LED osvětlení	✓	✓	✓	✓	✓
Varovná kontrolka výkonu	✓	✓	✓	✓	✓
Zvuková signalizace	✓	✓	✓	✓	✓
Plynulé spuštění	✓	✓	✓	✓	✓
Světlo utažení	✓	✓	✓	✓	✓
Ochr. proti necht. manipulaci	✓	✓	✓	✓	✓
VCL – vypnutí podle napětí	✓	✓	✓	✓	✓
Rozměry					
Délka	432 mm	480 mm	480 mm	503 mm	517 mm
Šířka	74 mm	74 mm	74 mm	74 mm	74 mm
Výška	98 mm	98 mm	98 mm	98 mm	98 mm
Výška špičky	16 mm	16 mm	16 mm	16 mm	16 mm

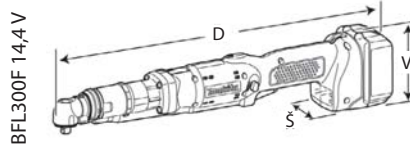
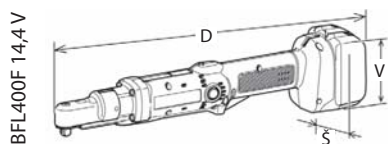

Příslušenství

Objednací číslo: 195620-4
Typ stroje:
řada B/DFL300–400
hlava proti zpětnému rázu



Objednací číslo: 765027-4
Typ stroje:
nástroj pro nastavení momentu
stroje B/DFT a B/DFL



Objednací číslo: 194008-5
Typ stroje:
řada B/DFL300–400
pákový vypínač



Objednací číslo: 418743-4
Číslo modelu stroje:
řada B/DFL300
Typ stroje:
14,4 V úhlový šroubovák
Barva: modrá



Objednací číslo: 418744-2
Číslo modelu stroje:
řada B/DFL400
Typ stroje:
14,4 V úhlový šroubovák
Barva: červená



Objednací číslo: 418746-8
Číslo modelu stroje:
řada B/DFL300
Typ stroje:
14,4 V úhlový šroubovák
Barva: modrá



Objednací číslo: 418750-7
Číslo modelu stroje:
řada B/DFL400
Typ stroje:
14,4 V úhlový šroubovák
Barva: červená



Úhlové šroubováky

DFL651FZ



Speciálně vyvinuto pro práce na výrobních linkách s funkcemi, které omezují problémy u kritických spojů. Ergonomické tvarování pro nejlepší použitelnost a nízkou únavu obsluhy, se snadnou údržbou díky plně modulární koncepci a spojení vodičů bez pájení.

Navíc k vysoké přesnosti utahovacího momentu jako u současných sérií mají tyto stroje výkonný a účinný zdroj napájení – 18 V Li-ion akumulátor a BLDC motor (bezuhlíkový).

- Čtyřhran 3/8"
- Vysoká přesnost momentu
- Motor pro vysoké zatížení
- Velmi přesná spojka (ISO5393)
- Utahování s funkcí Auto-stop
- Vypnutí podle napětí (VCL)
- Světelná/zvuková indikace utahování a vybitého akumulátoru
- Samotestovací systém elektroniky
- Není možné nastavit utahovací moment bez příslušného nástroje

Akumulátory



BL1860B
(197422-4)



BL1850 BL1850B
(196673-6) (197282-4)



BL1840 BL1840B
(196399-0) (197265-4)



BL1830 BL1830B
(194204-5) (197599-5)

DFL651FZ 18 V



Zabudované LED osvětlení s funkcí dosvitu.

Bezuhlíkový motor má vyšší rychlost pro rychlé a pevné utahování.

Řízení rychlosti přes USB s měnitelným nastavením

Instalací příslušné aplikace na váš počítač s Windows můžete nastavit rychlost stroje.



BL
MOTOR

LITHIUM-ION

Více informací viz strana 33

Technické údaje

	DFL651FZ							
Otáčky naprázdno	80–200 min ⁻¹							
Typ spojky	Mechanická spojka							
Rozsah momentu								
(Tvrký spoj)	25–65 Nm							
(Měkký spoj)	25–65 Nm							
Napětí	18 V							
Kapacita	5,0Ah							
Typ aku	Li-ion							
Doba nabíjení	22 min.							
Max. výkon	180 W							
Nástroj	3/8" čtyřhran							
Nízkorychlostní	N/A							
Typ spojky	N/A							
Hlučnost	72 db(A)							
Vibrace	2,5 m/s ²							
Hmotnost	2,7 kg							
Uhlíkové kartáčky	N/A							
Bezuhlíkový	✓							
LED osvětlení	✓							
Varovná kontrolka výkonu	✓							
Zvuková signalizace	✓							
Plynulé spuštění	✓							
Světlo utažení	✓							
Ochr. proti necht. manipulaci	✓							
VCL – vypnutí podle napětí	✓							
Rozměry								
Délka	600 mm							
Šířka	75 mm							
Výška	116 mm							
Výška špičky	18,5 mm							

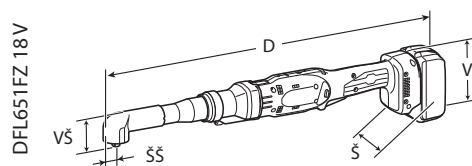

Příslušenství

Objednáací číslo: 197045-8
Typ stroje:
DFL651
hlava proti zpětnému rázu



Objednáací číslo: 765027-4
Typ stroje:
nástroj pro nastavení momentu
stroje B/DFT a B/DFL



Otáčky jednotlivých speciálních šroubováků

Počet otáček

Li-ion	Typ	Model	Utahovací moment (Nm)	Hmotnost kg	Počet otáček (RPM)																			
					0	100	200	300	400	500	600	700	800	900	1,000	1,100	1,200	1,300	1,400					
14,4 V	Pistol	DFT023F	0,5-2	1,1-1,3	[Bar chart showing RPM range from ~400 to 1300]																			
		DFT045F	1-4	1,1-1,3	[Bar chart showing RPM range from ~200 to 900]																			
		DFT085F	3-8	1,3-1,8	[Bar chart showing RPM range from ~150 to 900]																			
		DFT127F	5-12	1,3-1,8	[Bar chart showing RPM range from ~100 to 600]																			
	Úhlový	DFL062F	1,5-6	1,6-1,9	[Bar chart showing RPM range from ~450 to 500]																			
		DFL083F	2-8	1,7-2,1	[Bar chart showing RPM range from ~200 to 700]																			
		DFL124F	5-12	1,7-1,9	[Bar chart showing RPM range from ~400 to 450]																			
		DFL125F	5-12	1,7-2,1	[Bar chart showing RPM range from ~150 to 700]																			
		DFL203F	8-20	1,7-1,9	[Bar chart showing RPM range from ~200 to 250]																			
		DFL204F	8-20	1,7-2,1	[Bar chart showing RPM range from ~150 to 450]																			
	Torque Tracer	Pistol	DFT041R	1-4	1,3-1,8	[Bar chart showing RPM range from ~800 to 850]																		
			DFT082R	4-8	1,3-1,8	[Bar chart showing RPM range from ~900 to 950]																		
			DFT124R	6-12	1,3-1,8	[Bar chart showing RPM range from ~600 to 650]																		
		DFL201R	10-20	1,5-1,9	[Bar chart showing RPM range from ~400 to 450]																			
Úhlový	DFL301R	16-30	1,8-2,2	[Bar chart showing RPM range from ~300 to 350]																				
	DFL402R	25-40	1,8-2,2	[Bar chart showing RPM range from ~150 to 180]																				
18 V	Úhlový	DFL650F	25-65	2,4-2,9	[Bar chart showing RPM range from ~150 to 200]																			
		DFL651F	25-65	2,5-2,9	[Bar chart showing RPM range from ~150 to 200]																			



Kryty na stroje a příslušenství

<p>Objednávací číslo: 450331-1 Číslo modelu stroje: B/DFT Typ stroje: šroubovák Barva: čirá</p> 	<p>Objednávací číslo: 418423-2 Číslo modelu stroje: B/DFT Typ stroje: šroubovák Barva: žlutá</p> 	<p>Objednávací číslo: 418424-0 Číslo modelu stroje: B/DFT Typ stroje: šroubovák Barva: modrá</p> 	Příklepové vrtání / sekání
<p>Objednávací číslo: 418425-8 Číslo modelu stroje: B/DFT Typ stroje: šroubovák Barva: červená</p> 	<p>Objednávací číslo: 417349-5 Číslo modelu stroje: BTD042 / BTD062 / BTW072Z Typ stroje: 9,6 V rázový šroubovák Barva: čirá</p> 	<p>Objednávací číslo: 417835-6 Číslo modelu stroje: BTD042 / BTD062 / BTW072Z Typ stroje: 9,6 V rázový utahovák Barva: modrá</p> 	Příklepové vrtání / vrtání / míchání
<p>Objednávací číslo: 417834-8 Číslo modelu stroje: BTD042 / BTD062 / BTW072Z Typ stroje: 9,6 V rázový šroubovák Barva: červená</p> 	<p>Objednávací číslo: 418032-7 Číslo modelu stroje: B/DFL Typ stroje: úhlový šroubovák ≤20,0 Barva: žlutá</p> 	<p>Objednávací číslo: 418064-4 Číslo modelu stroje: B/DFL Typ stroje: úhlový utahovák ≤20,0 Barva: modrá</p> 	Šroubování / utahování
<p>Objednávací číslo: 418065-2 Číslo modelu stroje: B/DFL Typ stroje: úhlový šroubovák ≤20,0 Barva: červená</p> 	<p>Objednávací číslo: 418743-4 Číslo modelu stroje: B/DFL300 range Typ stroje: 14,4V úhlový šroubovák Barva: modrá</p> 	<p>Objednávací číslo: 418744-2 Číslo modelu stroje: B/DFL400 range Typ stroje: 14,4V úhlový šroubovák Barva: červená</p> 	Šroubování / utahování
<p>Objednávací číslo: 418746-8 Číslo modelu stroje: řada B/DFL300 Typ stroje: 14,4 V úhlový šroubovák Barva: modrá</p> 	<p>Objednávací číslo: 418750-7 Číslo modelu stroje: řada B/DFL400 Typ stroje: 14,4 V úhlový šroubovák Barva: červená</p> 	<p>Objednávací číslo: 454422-0 Číslo modelu stroje: řada BTD / BTW Typ stroje: 14,4 V rázový šroubovák/utahovák Barva: červená</p> 	Nůžky na plech / prostřihovače
<p>Objednávací číslo: 454420-4 Číslo modelu stroje: řada BTD / BTW Typ stroje: 14,4 V rázový šroubovák/utahovák Barva: modrá</p> 	<p>Objednávací číslo: 454421-2 Číslo modelu stroje: řada BTD / BTW Typ stroje: 14,4 V rázový šroubovák/utahovák Barva: čirá</p> 	<p>Objednávací číslo: A-51253 Číslo modelu stroje: B/DFT Typ stroje: Otočná hlava proti zpětnému rázu Typ stroje: šroubovák Barva: žlutá</p> 	Úhlové brusky
<p>Objednávací číslo: A-51275 Číslo modelu stroje: B/DFT Typ stroje: otočná hlava proti zpětnému rázu Typ stroje: šroubovák Barva: červená</p> 	<p>Objednávací číslo: A-51269 Číslo modelu stroje: B/DFT Typ stroje: Otočná hlava proti zpětnému rázu Typ stroje: šroubovák Barva: modrá</p> 	<p>Objednávací číslo: A-51281 Číslo modelu stroje: B/DFT Typ stroje: Otočná hlava proti zpětnému rázu Typ stroje: šroubovák Barva: čirá</p> 	Hoblinky, frézy
<p>Objednávací číslo: 453093-0 Číslo modelu stroje: B/DFL hlava proti zpětnému rázu Typ stroje: úhlový šroubovák Barva: žlutá</p> 	<p>Objednávací číslo: 453092-2 Číslo modelu stroje: B/DFL hlava proti zpětnému rázu Typ stroje: úhlový šroubovák Barva: červená</p> 	<p>Objednávací číslo: 453091-4 Číslo modelu stroje: B/DFL hlava proti zpětnému rázu Typ stroje: úhlový šroubovák Barva: modrá</p> 	Pily
<p>Objednávací číslo: 453094-8 Číslo modelu stroje: B/DFL hlava proti zpětnému rázu Typ stroje: úhlový šroubovák Barva: čirá</p> 	<p>Objednávací číslo: 450599-9 Typ stroje: BL1430A Typ stroje: Ochrana akumulátoru pro BL1430A Barva: čirá</p> 	<p>Objednávací číslo: 193874-7 Typ stroje: upevnění pro postranní držadlo stroje BFT a BFL</p> 	Vzáduchové nářadí
<p>Objednávací číslo: 273443-1 Typ stroje: boční držadlo stroje BFT a BFL</p> 	<p>Objednávací číslo: 194008-5 Typ stroje: řada B/DFL300-400 Typ stroje: pákový spínač</p> 	<p>Objednávací číslo: 194038-6 Typ stroje: čtyřpolohová úhlová hlava pro stroje BFT a BFL ≤20,0 Nm</p> 	Vysavače
<p>Objednávací číslo: 765027-4 Typ stroje: nástroj pro nastavení momentu stroje B/DFT a B/DFL</p> 	<p>Objednávací číslo: 154725-9* Číslo modelu stroje: vřeteno A – 9,5 mm čtyřhran (3/8) Typ stroje: stroje BFT a BFL</p> 	<p>Objednávací číslo: 154726-7* Číslo modelu stroje: Vřeteno B – 6,35 mm E-form Typ stroje: Stroje BFT a BFL</p> 	Zahradní technika
<p>Objednávací číslo: 154727-5* Číslo modelu stroje: vřeteno C – 6,35 mm C-form Typ stroje: stroje BFT a BFL</p> 	<p>Objednávací číslo: 154730-6 Číslo modelu stroje: vřeteno F – 6,35 mm 1/4" šestihran, čtyřhran Typ stroje: stroje BFT a BFL</p> 	<p>Objednávací číslo: 197045-8 Typ stroje: DFL651 Typ stroje: hlava proti zpětnému rázu</p> 	Ukládací systémy
<p>Objednávací číslo: 195231-5 Typ stroje: BFT vřeteno typu M Typ stroje: BFT hlavy proti zpětnému rázu 1/4" šestihran E-form</p> 	<p>Objednávací číslo: 195621-2 Typ stroje: B/DFL do 20 Nm hlava proti zpětnému rázu komplet</p> 	<p>Objednávací číslo: 195620-4 Typ stroje: řada B/DFL300-400 Typ stroje: hlava proti zpětnému rázu</p> 	Ukládací systémy



Ne každý distributor Makita má k dispozici veškeré příslušenství, dostupnost si ověřte u místního zastoupení.

 Rychlosklíčidla



Typ	Obj. číslo	Rozsah upínání	Uchycení sklíčidla	Kč vč. DPH	Vhodné pro stroje
	192016-0	0,8–10	3/8"	790	DA312D, DA391D
	193601-2	1,0–10	3/8"	1 661	6017D, 6018D, 6019D, 6095D, 6096D, DA391D, DA312D
	763158-3	1,5–13	1/2"	1 452	6390D, 8390D, 6317D, 6337D, 6347D
	766009-9	0,8–10	1/2"	1 203	6216D, 6217D, 8271D, 8281D, BHP343
	763178-7	1,5–13	1/2"	1 007	6390D, 8390D, 6317D, 6337D, 6347D
	196307-1	0,8–10	1/2"	383	6260D, 6270D, 6280D, 6207D, 8270D, 8280D
	763187-6	1,5–10	1/2"	761	6260D, 6270D, 6280D, 6207D, 8270D, 8280D
	763196-5	1,5–13	1/2"	1 311	BDF441, BDF451, BHP441, BHP451, BDF444, BDF454, BHP444, BHP454
	196309-7	0,8–10	1/2"	473	6261D, 6271D, 6281D, DDF343, DF347
	763229-6	0,8–10	1/2"	209	8271D, 8281D, DHP343, HP330, HP347, HP331
	196306-3	1,5–13	1/2"	659	6391D, 8391D, DDF453, DF457, DHP453, HP457
	763228-8	1,5–10	3/8"	200	DDA341, DDA351, DF330D, DF331D
	763248-2	1,5–13	1/2"	590	DDF458, DDF481, DHP458, DHP481
	763241-6	1,5–13	1/2"	478	DHP483, DDF483
	763238-5	0,8–10	1/2"	217	DF332D, HP332D
	766027-7	1,5–13	1/2"	478	BDF440, BDF442, DDF446, BDF450, BDF452, DDF456, DDF459, DDF480, BHP440, BHP442, BHP450, BHP452, DHP456, DHP459, DHP480, 6319D, 6339D, 6349D, 8414D, 8434D, 8444D
	P-04379	0,8–11	1/4"	701	

▣ Příslušenství pro aku vrtací šroubováky a rázové utahováky







Kompletní rukojeti pro aku vrtací šroubováky

Typ	Obj. číslo	Vhodné pro stroje	Ks v balení	Kč vč. DPH
	122575-0	BDF460, BHP460, 8413D, 8433D, 8443D	1	439
	122711-8	8414D, 8434D, 8444D	1	234
	123167-8	BDF441, BDF451	1	234
	123253-5	BHP441, BHP451	1	234
	123384-0	BDF444, BDF454	1	439
	123415-5	BHP444, BHP454	1	439
	123257-7	DDF458, DHP458	1	251
	126412-0	DDF481	1	745
	126413-8	DHP481	1	745

Hlubkové dorazy pro aku vrtací šroubováky

Typ	Obj. číslo	Průměr (mm)	Délka (mm)	Ks v balení	Kč vč. DPH
	122576-8	6	250	1	112
	322223-3	6	250	1	37

Háčky pro aku vrtací šroubováky

Typ	Obj. číslo	Vhodné pro model	Ks v balení	Kč vč. DPH
	281217-6	DFR540, DFR550, DFR750	1	62
	281223-1	DJR187, DJR360	1	
	346317-0	BDF440, BDF441, BDF442, BDF451, BHP444, BDF444, DDF446, BDF451, BDF454, DDF456, DDF458, DDF459, DDF480, DDF483, DHP483, DDF484, DHP484, DDF482, DHP482, DDF083, DDF481 BHP444, DHP446, BHP454, DHP456, DHP458, DHP459, DHP480, DHP481, DTW250, DTW251, DTW280, DPT353, DST111, DTD152, DTD153, DTD154, DTD155, DTD170, DTL060, DTL062, DTL063, DTW285	1	37
	346949-3	DTW1001, DTW1002	1	88
	346909-5	DA332, DA333, DHR165, DHR171, HR140, HR160, DF033, DF333, HP333, PT354, ST113, TL064, TL065, TW140, DF331D, DF332D, HP331D, HP332D, TD110D, TD111D	1	27
	345736-7	DTW450	1	49
	345831-3	6843, 6844, 6841R	1	37

Sortiment vrtáků pro aku vrtací šroubováky – **strana 157–180** tohoto katalogu.



Sortiment bitů pro aku vrtací šroubováky a rázové utahováky – **strana 189–199** tohoto katalogu.

Sortiment páskovaných šroubů a příslušenství pro aku šroubováky se zásobníkem – **strana 200** tohoto katalogu.



Sortiment nástrčných klíčů pro aku rázové utahováky – **strana 201–203** tohoto katalogu.

Příslušenství pro aku kladiva





Rychlovýměnná sklíčidla pro aku kladiva

Typ	Obj. číslo	Název	Vhodné pro model	Ks v balení	Kč vč. DPH
	194079-2	Rychlosklíčidlo 1,5–13 mm	DHR243, DHR261, DHR264	1	1 603
	194080-7	Sklíčidlo SDS-Plus	DHR243, DHR261, DHR264	1	1 059













Kompletní rukojeť pro aku kladiva

Typ	Obj. číslo	Vhodné pro stroje	Ks v balení	Kč vč. DPH
	158057-6	BHR162, DHR202, DHR241, DHR243, DHR261, DHR263, DHR264	1	201
	123138-5	DHR400	1	
	196792-8	DHR400	1	

Hlubkové dorazy pro aku kladiva

Typ	Obj. číslo	Vhodné pro stroje	Ks v balení	Kč vč. DPH
	415486-9	BHR162, DHR165, DHR171, HR140, DSC102	1	21
	324219-0	DHR202, DHR241, DHR243, DHR261, DHR263, DHR264	1	51
	321144-6	BHR200, HR160	1	104
	331886-4	DHR280, DHR281, DHR282, DHR283	1	37

Odsávání aku kladiv

Typ	Obj. číslo	Název	Ks v balení	Kč vč. DPH
	195904-0	Odsávání DX02 ke kladivu DHR243	1	3 591
	199581-0	Odsávání DX08 ke kladivům DHR280 a DHR282	1	
	199585-2	Odsávání DX09 ke kladivům DHR281 a DHR283	1	3 930
	424474-5	Prachovka pro Hepa filtr	1	15
	196165-5	Filtr pro DX02	1	478
	199957-7	Filtr pro DX08 a DX09	1	
	196163-9	Nádoba (bez filtru) pro DX02	1	714
	199555-1	Nádoba (bez filtru) pro DX08 a DX09	1	
	198362-9	Lapač prachu pro DHR165 a HR166	1	
	198376-8	Lapač prachu pro DHR280 a DHR282	1	288
	195132-7	Lapač prachu pro DHR243, DHR281 a DHR283	1	
	194581-5	Sada pro uchycení lapače prachu pro DHR165 a HR166	1	
	194582-3	Sada pro uchycení lapače prachu pro DHR202, DHR241 a DHR263	1	

▣ Sady pro odsávání DHR400

Sada pro odsávání

Obj. číslo	Kč vč. DPH
199142-6	

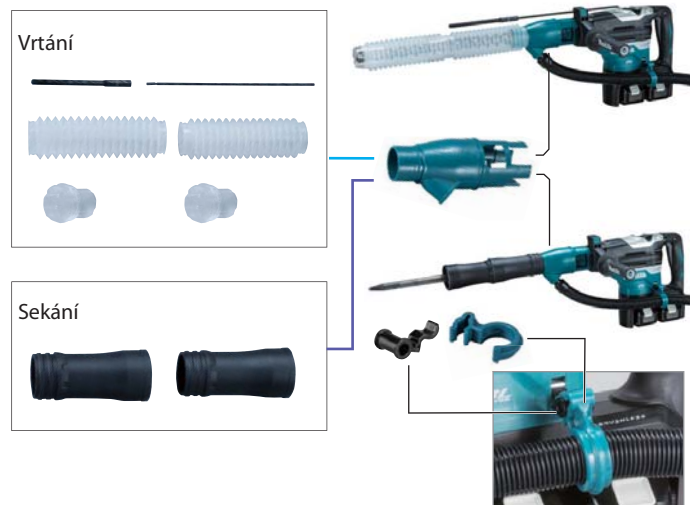

Sada pro odsávání

Pouze sekání

Sada bez hadice

Sada s hadicí

Obj. číslo	Kč vč. DPH	Obj. číslo	Kč vč. DPH
199143-4	383	199144-2	1 081



Sortiment vrtáků, sekáčů a dalšího příslušenství pro aku kladiva – **strana 129–145** tohoto katalogu.

▣ Příslušenství pro aku úhlové šroubováky DTL061, DTL062 a DTL063



Typ	Obj. číslo	Název	Upínání	Ks v balení	Kč vč. DPH
	135201-2	Úhlový adaptér	3/8"	1	4 133
	135183-8	Úhlový adaptér	1/4"	1	3 693
	192439-2	Ráčnový adaptér	–	1	4 990

▣ Příslušenství k aku nůžkám na plech a prostřihovačům DJS101, DJS130 a DJN161

Typ	Obj. číslo	Název	Upínání	Ks v balení	Kč vč. DPH
	792742-7	Nůž pravý	DJS130	1	2 258
	792743-5	Nůž levý	DJS130	1	2 258
	792744-3	Nůž střední	DJS130	1	2 491
	792536-0	Sada bočních nožů	DJS101	2	1 916
	792537-0	Nůž střední	DJS101	1	3 620
	A-83951	Razník	DJN161	1	807
	A-15051	Matrice	DJN161	1	473

▣ Příslušenství pro aku pistoli na tmel

Sada 300 ml

Typ	Obj. číslo	Název	Kč vč. DPH
	196351-8	Sada 300 ml	1 016
	142071-2	Píst	62
	454275-7	Držák kartoše	
	142041-1	Tyč	665
	454223-6	Matice	99

Sada 600 ml

Typ	Obj. číslo	Název	Kč vč. DPH
	196352-6	Sada 600 ml	3 422
	142070-0	Píst	
	142072-0	Píst	74
	454275-7	Špice	197
	143220-4	Tyč	
	318958-2	Matice	251

▣ Příslušenství pro aku přímočaré pily

Sortiment pilek pro aku přímočaré pily – [strana 310–313](#) tohoto katalogu.

Sortiment dalšího příslušenství pro aku přímočaré pily – [strana 314](#) tohoto katalogu.







▣ Adaptér pro připojení aku přímočaré pily k vodící liště

Typ	Obj. číslo	Pro model	Kč vč. DPH
	197252-3	DJV180, DJV181, DJV182	1 690

▣ Příslušenství pro aku pily ocasky

Sortiment pilek pro aku pily ocasky – [strana 319–323](#) tohoto katalogu.







Pilky pro JR100

	Obj. číslo	Použití	Délka mm	Ekvivalent	Zuby/palec	Balení ks	Materiál	Kč vč. DPH
	B-20432	Dřevo, dřevo s hřebíky	100		6	5	Bi-Metal	289
	B-20426	Ocel, dřevo	100	S522HF	10	5	Bi-Metal	260
	B-20454	Tenká ocel	100		14 - 18	5	Bi-Metal	289
	B-20410	Tenká ocel	100	S522BF	14	5	Bi-Metal	260
	B-20404	Tenká ocel	100	S522EF	18	5	Bi-Metal	260
	B-20395	Tenká ocel	100	S522AF	24	5	Bi-Metal	260
	B-20448	Sádkarton	100	S528DF	6	5	Bi-Metal	299

▣ Příslušenství pro aku okružní pily

Sortiment pilových kotoučů pro aku kotoučové pily – [strana 298–300](#) tohoto katalogu.

Další příslušenství pro aku okružní pily

Název	Obj. číslo	DHS680	DHS660 / 661	DHS630	DSS610	HS301	Kč. vč. DPH
Paralelní doraz 	164095-8	•	•	•	•	•	131
Pružina dorazu 	231007-7						6
Šroub dorazu 	251896-4						34
Odsávací adaptér 	194415-2	•					112
	452237-9					•	55
	A-47444			•			559
	419283-5				•		93
	196961-1	•					
	199230-9		•				
Montážní klíč 	783217-7	•		•	•	•	17
	783202-0						17
	783203-8		•				
Adaptér pro vodící lištu 	196953-0	•					990
	199232-5		•				

Příslušenství pro aku řezač závitových tyčí DCS102

Obj. číslo	Název	Kč. vč. DPH
199083-6	Nůž M10	1 740
199085-2	Nůž M8	1 790
199087-8	Nůž M6	1 890

▣ Příslušenství pro aku vývěvu DVP180Z

Obj. číslo	Název	Kč. vč. DPH
AS000AI158	Sada hadic 6 ks DVP180	99
AS000VP042	Vložka kufru DVP180	383
AS00VP050M	Olej 150ML DVP180	217
AS00XP808M	Manometr DVP180	1 762
AS0AI154MK	Vakuová hadice DVP180	1 301
AS0VP007MK	Hliníkový kufr DVP180	2 677
AS0VP051MK	Ventil DVP180	4 337
AS0Y06110K	Adaptér DVP180	714







▣ Příslušenství pro aku pásovou pilu DPB180

Sortiment pilových pásů pro aku pásovou pilu – [strana 324](#) tohoto katalogu.

▣ Příslušenství pro aku pokosové pily DLS111, DLS600, DLS713 a DLS714

Sortiment pilových kotoučů pro aku pokosovou pilu – [strana 398](#) tohoto katalogu.

Další příslušenství pro aku pokosovou pilu



Název	Obj. číslo	DLS111	DLS600	DLS713	DLS714	Kč. vč DPH
Svislá svorka 	122571-8			•	•	761
	122940-3		•			
	126617-2	•				
	122884-7		•			
	122852-0	•				88
Pravitko 	762001-3	•	•	•	•	56
Držák 	322312-4			•	•	460
	126695-2		•			
	326978-2	•				111
Klíč 	782223-9			•	•	112
	782203-8		•			130
Montážní klíč 	783208-8	•	•			38
	781044-6	•				

Jednotka Bluetooth pro bezdrátové připojení systému AWS

Název	Obj. číslo	Kč. vč DPH
Jednotka Bluetooth 	198900-7	1 660

■ Příslušenství pro aku sponkovačky

Spony

Typ	Obj. číslo	Šířka spony mm	Drát	Délka mm	Ks v balení	Kč vč. DPH	Vhodné pro stroj
Spony 	F-32904	10,6	0,6 × 1,2 mm	6	5000	234	T221D, DST220/221
	F-32917	10,6	0,6 × 1,2 mm	8	5000	332	T221D, DST220/221
	F-32647	10,6	0,6 × 1,2 mm	10	5000	288	T221D, DST220/221
	F-32650	10,6	0,6 × 1,2 mm	13	5000	397	T221D, DST220/221
	F-32663	10,6	0,6 × 1,2 mm	16	5000	397	T221D, DST220/221
	F-32676	10,6	0,6 × 1,2 mm	19	5000	564	T221D, DST220/221
	F-32689	10,6	0,6 × 1,2 mm	22	5000	710	T221D, DST220/221
Spony 	F-81518	10	0,5 × 0,75 mm	7	2500	397	ST113, DST111
	F-81521	10	0,5 × 0,75 mm	10	2500	296	ST113, DST111

■ Příslušenství pro aku pilu na sádkokarton DSD180

Spony

Obj. číslo	Délka mm	Šířka mm	Tloušťka mm	Použití	Typ plátka	Ks v balení	Kč vč. DPH
B-49703	55	18	0,55	Sádkokarton (do 30 mm)	HCS	2	552
B-49719	55	18	0,55	Dřevo (do 30 mm)	HCS	2	745

▣ Příslušenství pro aku kombinovanou frézku DTR50

Sortiment příslušenství pro aku kombinovanou frézku DTR50 stejný jako u RT0700C – [strana 274–276](#) tohoto katalogu.

▣ Příslušenství pro aku šterbinovou frézu DPJ180

Sortiment příslušenství pro aku šterbinovou frézu stejný jako u PJ7000 – [strana 272](#) tohoto katalogu.

▣ Příslušenství pro aku hoblík DKP180

Sortiment příslušenství pro aku hoblík stejný jako u KP0800 – [strana 268–269](#) tohoto katalogu.

▣ Příslušenství pro aku hřebíkovačky

Sortiment příslušenství pro aku hřebíkovačku – [strana 329](#) tohoto katalogu.

▣ Příslušenství pro aku úhlové brusky

Sortiment kotoučů pro aku úhlové brusky – [strana 223–227](#) tohoto katalogu.

▣ Příslušenství pro aku řezačky

Sortiment kotoučů pro aku řezačku na sklo a dlaždice – [strana 227](#) tohoto katalogu.

▣ Příslušenství pro aku MultiTool

Sortiment příslušenství pro aku MultiTool – [strana 259–264](#) tohoto katalogu.



▣ Příslušenství pro aku excentrickou brusku DB0180

Sortiment příslušenství pro aku excentrickou brusku stejný jako u B05041 – [strana 243–246](#) tohoto katalogu.

▣ Příslušenství pro aku přímou brusku

Název	Obj. číslo	Ks v balení	Kč vč. DPH
Kleština 6 mm	763670-3	1	701
Upínací matice	763668-0	1	75
Klíč 13 mm	781039-9	1	47

▣ Příslušenství pro aku bundy s vyhříváním CJ100, CJ102 a DCJ200 a aku vesty CV100 a CV101

Název	Obj. číslo	Kč. vč DPH	Vhodné pro položku
Adaptér Li-ion 10,8 V 	PE0000001	515	CJ100, CV100
Adaptér Li-ion 10,8 V CXT 	PE0000037	952	CJ101, CV101
Adaptér Li-ion 18 V 	PE0000066	745	DCJ200

Rozměry aku bund s vyhříváním CJ100, CJ102 a DCJ200 a aku vest CV100, CV101



No.	Rozměry (cm)	S	M	L	XL	2XL	3XL
A	Šířka hrud'	108	118	128	138	146	156
B	Šířka pas	102	112	122	132	140	150
C1	Délka v ramenu	50,5	52,5	54,5	55,5	56,5	57,5
C2	Délka rukávu	63	64,5	66	67	68	69
D	Obvod límce	49	50,5	52	53,5	55	56,5
E	Délka zipu	67,5	68	69,5	72,5	75,5	78,5



No.	Rozměry (cm)	S	M	L	XL	2XL	3XL
A	Šířka hrud'	114	120	126	132	138	144
B	Šířka pas	116	122	128	134	140	146
C	Délka	72	73	74	75	76	77
D	Výška límce	7	7	7	7	7	7
E	Šířka v ramenu	47,5	49,5	51,5	53,5	55,5	57,5





Rozměry aku bund s vyhříváním CJ105, CJ105, DCJ205 a DCJ206 a aku vest CV100, CV102 a DCV202

Rozměry bund a vest



Obj. číslo	Rozměry (cm)	S	M	L	XL	2XL
DCJ205 CJ105	Délka	68	69	71	75	78
	Ramena	50,5	52,5	54,5	56,5	57,5
	Rukáv	63	64,5	66	68	69
	Hrud'	108	118	128	146	156
	Pas	102	112	122	140	150
DCV202 CV102D	Délka	72	73	74	76	77
	Ramena	47,5	49,5	51,5	55,5	57,5
	Hrud'	114	120	126	138	144
	Pas	116	122	128	140	146

	Obj. číslo
Adaptér Li-ion 12 V CXT  	YL00000003
Adaptér Li-ion 14,4/18 V LXT  	YL00000004



▣ Příslušenství pro aku bundy s ventilátorem DFJ212, DFJ213 a DFJ214 a aku vesty DFV210

	Obj. číslo	Kč vč. DPH
Adaptér Li-ion 12 V CXT 	198639-2	740
Adaptér Li-ion 14,4/18 V LXT 	198634-2	740

Rozměry bund a vesty s ventilátorem

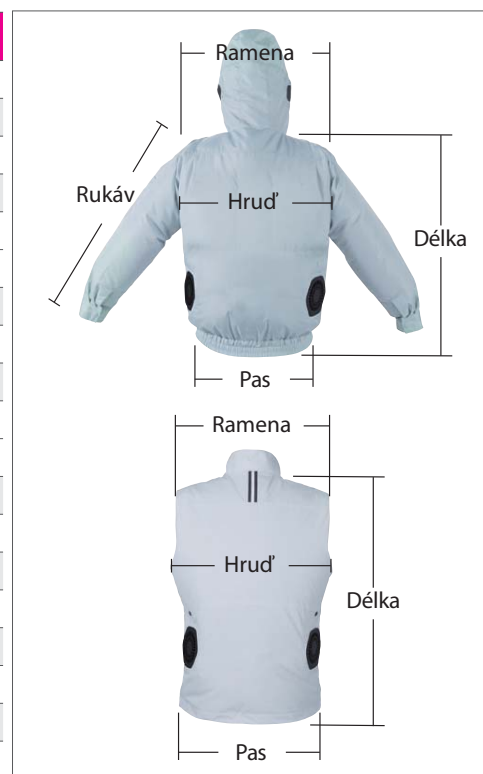
Obj. číslo	Rozměry (cm)	S	M	L	XL	2XL	3XL
DFJ212	Délka	66	68	70	71	72	73
	Ramena	44	46	48	50	52	54
	Rukáv	65	67	69	70	71	72
	Hrud'	117	122	127	132	137	142
	Pas	111	116	121	126	131	136
DFJ213	Délka	65	67	69	70	71	72
	Ramena	47	49	51	53	55	57
	Rukáv	62	64	66	67	68	69
	Hrud'	117	122	127	132	137	142
	Pas	103–111	108–116	113–121	118–126	123–131	128–136
DFJ214	Délka	68	70	72	73	74	75
	Ramena	47	49	51	53	55	57
	Rukáv	62	64	66	67	68	69
	Hrud'	117	122	127	132	137	142
	Pas	103–111	108–116	113–121	118–126	123–131	128–136
DFV210	Délka	67	69	71	72	73	74
	Ramena	43	45	47	49	51	53
	Hrud'	113	118	123	128	133	138
	Pas	107	112	117	122	127	132

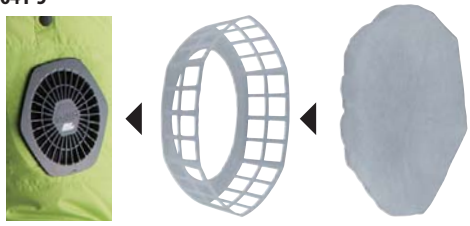

Obj. č	Název	Kč vč. DPH
198641-5	 Sada rám (2 ks) + filtr (20 ks) pro bundu s ventilátorem	590
198643-1	 Sada 20 ks filtrů pro bundu s ventilátorem	478

▣ Příslušenství k DUC353 a DUC303

Řezná lišta		Řetěz					Kryt lišty	Průměr pilníku	Řetězka	
Délka lišty	Obj. číslo	Počet článků	Šířka drážky	Rozteč	Typ řetězu	Obj. číslo			Rozteč / počet zubů	Díl č.
30 cm	442030611	46	1,1 mm	3/8"	90PX	958291046	419288-5	4,5 mm	3/8" / 6	221464-7
30 cm	442030661	46	1,3 mm	3/8"	91PX	528092646	419288-5	4,0 mm	3/8" / 6	221464-7
35 cm	442035611	52	1,1 mm	3/8"	90PX	958291052	419288-5	4,5 mm	3/8" / 6	221464-7
35 cm	442035661	52	1,3 mm	3/8"	91PX	531492652	419288-5	4,0 mm	3/8" / 6	221464-7
40 cm	442040611	56	1,1 mm	3/8"	90PX	958291056	419242-9	4,5 mm	3/8" / 6	221464-7
40 cm	442040661	56	1,3 mm	3/8"	91PX	958492056	419242-9	4,0 mm	3/8" / 6	221464-7

▣ Příslušenství k DUC302 a DUC252

Řezná lišta		Řetěz			Kryt lišty	Průměr pilníku	Řetězka	
Délka lišty	Obj. číslo	Šířka drážky	Rozteč	Obj. číslo			Rozteč	Díl č.
25 cm	168408-5	1,3 mm	3/8"	195205-9	418845-6	4,0 mm	3/8"	221526-1
30 cm	442030611	1,1 mm	3/8"	196740-7	419288-5	4,5 mm	3/8"	221526-1

▣ Příslušenství k DUC254 a DUC254C

Řezná lišta		Řetěz			Kryt lišty	Průměr pilníku	Řetězka	
Délka lišty	Obj. číslo	Šířka drážky	Rozteč	Obj. číslo			Rozteč	Díl č.
25 cm	161846-5	1,1 mm	3/8"	199075-5	458501-6	4,0 mm	3/8"	161871-1
25 cm	168407-7	1,1 mm	1/4"	194098-8	458501-6		1/4"	198261-5

▣ Příslušenství k DUC122

Řezná lišta		Řetěz			Kryt lišty	Průměr pilníku	Řetězka	
Délka lišty	Obj. číslo	Šířka drážky	Rozteč	Obj. číslo			Rozteč	Díl č.
11,5 cm	158476-6	1,1 mm	1/4"	791284-4	416311-7		1/4"	221527-9

▣ Příslušenství

Měrka	Rukojeť pilníku	Plochý pilník
Díl č.	Díl č.	Díl č.
953 100 090	953 004 010	953 003 060

▣ Olej na řetěz & olej BIOTOP

Olej na řetěz		Olej na řetěz BIOTOP	
Velikost	Díl č.	Velikost	Díl č.
100 ml	182229-1	1 L	980 008 610
1 L	988 002 656	5 L	980 008 611
5 L	988 002 658	–	–



▣ Pilník a jeho rukojeť

Průměr	Typ řetězu	Pilník	Plochý a jeho rukojeť
		Díl č.	Díl č.
4 mm	25AP, 91PX, 91VLX	953 003 090	953 030 010
4,5 mm	90PX	953 003 100	953 030 020

▣ Prodloužená rukojeť k DUC122

Obj. číslo	Kč vč. DPH
195595-7	9 065

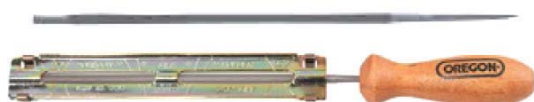

■ Příslušenství k DUR365 a DUR366

Název	Obj. číslo
Strunová hlava	197296-3
Struna round trim kulatá 2,0 mm / 126 m	369224791
Struna round trim kulatá 2,0 mm / 15 m	369224790



Název	Obj. číslo
Kryt strunové hlavy	455926-5
Kryt nože	455815-4
Popruh	125516-5
Inbusový klíč	783202-0
Inbusový klíč	783217-7
Kombinovaný klíč	783013-3

■ Díly nezbytné pro změnu nože na strunovou hlavu

Název	Obj. číslo
2× šroub	266326-2
Spona	346073-2
Kryt	455926-5
Nůž	346855-2
2× šroub	266579-3
Kryt	346857-8
2× podložka	942151-2
2× podložka	413143-3

■ Díly nezbytné pro změnu strunové hlavy na nůž

Název	Obj. číslo
Podložka	346355-2
2× podložka	261156-6
Miska	168526-9
Matka	264025-0
2× šroub	266896-1
Spona	346785-7
Kryt	455815-4

Název	Obj. číslo
Hlava s plastovými noži	198383-1



Název	Obj. číslo
Hlava s plastovými noži	198383-1

Název	Obj. číslo
Sada plastových nožů 12 ks	198426-9



Název	Obj. číslo
Vyžínací nůž	B-14118



▣ Příslušenství k DUR187 a DUR188

Název	Obj. číslo
Strunová hlava	197296-3
Struna round trim kulatá 2,0 mm / 126 m	369224791
Struna round trim kulatá 2,0 mm / 15 m	369224790



Název	Obj. číslo
Kryt strunové hlavy	455926-5
Popruh	125516-5
Inbusový klíč	783202-0
Inbusový klíč	783217-7
Ochranné brýle	195246-2

Název	Obj. číslo
Hlava s plastovými noži	198383-1



Název	Obj. číslo
Sada plastových nožů 12 ks	198426-9



▣ Příslušenství k DUR182

Název	Obj. číslo
Strunová hlava	A-89121
Popruh	125516-5
Inbusový klíč	783202-0
Inbusový klíč	783217-7
Ochranné brýle	195246-2

▣ Příslušenství k DUR181

Název	Obj. číslo
Strunová hlava	196146-9
Struna 15 m	196148-5
Popruh	125516-5
Ochranné brýle	AL00000147

▣ Příslušenství k DUR184

Název	Obj. číslo
Strunová hlava	123291-7
Žací struna 15 m	196148-5
Popruh	125516-5
Inbusový klíč	783202-0
Inbusový klíč	783217-7
Ochranné brýle	195246-2

▣ Příslušenství k UR100

Název	Obj. číslo
Strunová hlava	198854-8
Struna 15 m	198860-3
Jednoramenný popruh	125516-5
Inbusový klíč 4 mm	783202-0
Ochranné brýle	195246-2



▣ Příslušenství k DUR189

Název	Obj. číslo
Strunová hlava	198386-5
Struna round trim kulatá 2,0 mm / 126 m	369224791
Struna round trim kulatá 2,0 mm / 15 m	369224790
Hlava s plastovými noži	198383-1
Sada plastových nožů 12 ks	198426-9
Jednoramenný popruh	125516-5
Inbusový klíč 4 mm	783202-0
Inbusový klíč 5 mm	783217-7
Ochranné brýle	195246-2

▣ Příslušenství DLM431/AM3743

Nůž 43 cm	Koš na trávu	Montážní klíč
197762-0	123794-1	782210-8

▣ Příslušenství DLM380/AM3738

Nůž 38 cm	Koš na trávu	Montážní klíč
196863-1	123794-1	782210-8

Příslušenství k aku nůžkám na trávu

□ **DUM168, DUM604 a UM600**
a aku plotostřihům UH200 a UH201

Název	Obj. číslo
Vodící základna	457426-1
Ostří 16 cm	195267-4
Kryt ostří	452055-5
Lišta plotostřihu 20 cm	198408-1
Kryt lišty	451816-0
Sběrač odřezků	198401-5
Prodloužená rukojeť	198468-1

□ **Příslušenství k aku plotostřihům**
DUH551 a DUH651

Název	Obj. číslo
Lišta plotostřihu 55 cm	196687-5
Kryt lišty 55 cm	450489-6
Lišta plotostřihu 65 cm	196688-3
Kryt lišty 65 cm	450490-1

□ **Příslušenství k aku ofukovači DUB362**

Název	Obj. číslo
Hubice	455915-0
Prodloužení hubice	197888-8
Hubice plochá	197889-6
Hubice zahnutá	455915-0
Popruh	166095-4

□ **Příslušenství k aku ofukovači DUB361**

Název	Obj. číslo
Hubice	452123-4
Popruh	166095-4

□ **Příslušenství k aku ofukovačům**
DUB182 a DUB183

Název	Obj. číslo
Tryska 220 mm	132025-7
Tryska 430 mm	134182-7
Tryska zahnutá	TP00000199
Vak	122814-8
Ochranné brýle	195246-2

18V
Lithium-ion



□ **Příslušenství k aku plotostřihu**
DUH523

Název	Obj. číslo
Lišta plotostřihu 52 cm	195769-0
Kryt lišty 52 cm	9101MA0203

□ **Příslušenství**
k aku nůžkám DUP361

Název	Obj. číslo	Kč vč DPH
Náhradní nůž horní	197366-8	1 660
Náhradní nůž spodní	197367-6	1 762
Batoch na akumulátory	831284-7	11 834
Připojovací kabel	661430-6	4 678
Pilník poprášený diamantem	794530-8	1 210

▣ Příslušenství k aku motorové jednotce DUX60

▣ Vyžínač

Pomocí nástavce EM404MP je možné motorovou jednotku použít jako výkonný vyžínač. Vyžínač má strunovou hlavu 2,0 mm s šířkou vyžínání 420 mm a speciální kryt.

Rozměry stroje s nástavcem: 1847 × 392 × 294 mm

Hmotnost s nástavcem: 6,1 kg (včetně 2× BL1830B)

Objednací číslo nástavce: 198770-4

2 812,-



▣ Řetězová pila

Pomocí nástavce EY401MP je možné motorovou jednotku použít jako řetězovou pilu. Pila má délku lišty je 255 mm. Nástavec má automatické mazání řetězu. Rychlost řezu je maximálně 20 m/s.

Rozměry stroje s nástavcem: 2097 × 320 × 216 mm

Hmotnost s nástavcem: 6,2 kg (včetně 2× BL1830B)

Objednací číslo nástavce: 196103-7

7 599,-



▣ Plotostřih

Pomocí nástavce EN410MP je možné motorovou jednotku použít jako plotostřih. Plotostřih má délku lišty 490 mm maximální průměr větve je 22 mm.

Rozměry stroje s nástavcem: 2057 × 320 × 216 mm

Hmotnost s nástavcem: 6,6 kg (včetně 2× BL1830B)

Objednací číslo nástavce: 197732-9 (Makita) 197751-5 (Dolmar)

5 590,-



▣ Plotostřih – vyžínání při zemi

Pomocí nástavce EN420MP je možné motorovou jednotku použít jako plotostřih při vyžínání při zemi. Plotostřih má délku lišty 250 mm s možností nastavení pracovního úhlu.

Rozměry stroje s nástavcem: 2257 × 320 × 216 mm

Hmotnost s nástavcem: 7,3 kg (včetně 2× BL1830B)

Objednací číslo nástavce: 198054-0 (Makita) 198069-7 (Dolmar)

8 750,-



▣ Kultivátor

Pomocí nástavce KR401MP je možné motorovou jednotku použít jako kultivátor.

Rozměry stroje s nástavcem: 1900 × 320 × 264 mm

Hmotnost s nástavcem: 7,6 kg (včetně 2× BL1830B)

Objednací číslo nástavce: 199180-8

7 490,-



▣ Prodloužení

Hřídel motorové jednotky je možné prodloužit pomocí adaptéru LE400MP. Délka prodloužení je 1157 mm.

Rozměry prodloužení: 1157 × 80 × 80 mm

Hmotnost prodloužení: 2,4 kg



Objednací číslo nástavce: 196032-4 (Makita) 196035-8 (Dolmar)



3 990,-

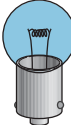
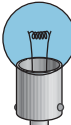

■ Příslušenství k aku svítilnám

Název	Obj. číslo	Pro model	Kč vč. DPH
Žárovka 24 V – 2 ks 	A-30542	ML180, BML180, DML185	176
Xenonová žárovka 14,4–18 V – 2 ks 	B-07303	DML184	165

Název	Obj. číslo	Pro model	Kč vč. DPH
Sklopný tripod 1,5 m 	GM00001381	DML805	2067
Magnet 	GM00001683	ML104, ML106	418

Název	Obj. číslo	Kč vč. DPH
Tripod 40–110 cm, závit 5/8" 	TK0LM1001F	2 175
Tripod 1,8 m, závit 5/8" 	TK0LM4001F	3 930
Tripod 2,9 m, závit 5/8"	TK0LM5030F	5 556

■ Příslušenství k aku robotickému vysavači DRC200

Název	Obj. číslo	Kč vč. DPH
1. Vymezovací páska	SH00000231	1 470
2. Boční kartáč 2 ks	SH00000065	1 226
3. Hlavní kartáč	SH00000063	2 175
4. Kryt kartáče	SH00000064	985
5. Filtr	SH00000213	2 175
6. Dálkové ovládání	SH00000219	3 930



▣ Příslušenství pro aku vysavače

Název	Obj. číslo	Kč vč. DPH	Pro model
Hubice široká 	122520-5	273	4073D, 4093D, 4013D
	122859-6	435	BCL140Z, BCL180Z
	122861-9	559	CL070DS, CL100D
	123488-8		CL106FD, CL107FD
	198528-1	383	DCL140, DCL180, DCL182, DCV260
	198529-9*	383	DCL140, DCL180, DCL182, DCV260
Hadice 	140456-6	1 200	BVC340Z, BVC350Z
Hadice 	191496-7	301	V všechny aku vysavače Makita
Adaptér 38 mm 	195545-2	174	BVC340Z, BVC350Z
Hubice 	132025-7	347	BVC340Z, BVC350Z
	451243-1	27	BCL140Z, BCL180Z, CL106FD, CL107FD
Prodlužovací trubka 	416042-8	201	4073D, 4093D, 4013D
	451244-9	130	BCL140, BCL180, CL070DS, CL100D, CL106FD, CL107FD
Sáček na prach 1 ks 	166084-9	37	CL102D, 4073D, 4093D, 4076D, CL107FD
Sáček na prach 5 ks 	194566-1	248	CL102D, 4073D, 4093D, 4076D, CL107FD
Předfiltr 	443060-3	51	CL070D, CL100D, BCL140Z, BCL180Z, CL106FD
Filtr 	451208-3	93	CL070D, CL100D, BCL140Z, BCL180Z, CL106FD
Sáček 5 ks 	194566-1	248	4073D, 4093D, 4013D
Vak na prach 	122918-6	590	BVC340Z, BVC350Z

*černá barva hubice

■ Příslušenství pro aku vysavače DVC860, DVC862 a DVC864

Název	Obj. číslo	Rozměry	Kč. vč DPH
Hadice 38 mm / 2,5 m DVC860L 	195434-1	Ø 45,8 / 38 mm	2 200
Adaptér 22 mm 	195547-8	Ø vstup 25 / 22,4 mm, Ø výstup 35 mm	50
Adaptér 24 mm 	195546-0		78
Adaptér 38 mm 	195545-2	Ø vstup 44,2 / 38 mm, Ø výstup 35 mm	174
Sáček 5 ks 	195557-5		552
Poly sáček 10 ks 	195432-5		288
Filtr DVC860L 	197166-6		1 863
Předfiltr DVC860L 	195553-3		
Látkový filtr DVC860L 	140248-3		
Filtr na vodu DVC860L 	195555-9		
Filtrační vložka DVC860L 	195552-5		
Trubka rovná 	192563-1	Ø 38 / 36,6 mm	360
Trubka zahnutá 	192562-3	Ø 38 / 36,6 mm	171
Hubice přímá 	192236-6	Délka 385 mm, Ø 28,5 / 25,8 mm	148
Hubice úzká 	410306-2	Ø 31,2 mm	40
Hubice univerzální 	195551-7	Šířka 318 mm, Ø 36,7 mm	509
Hadice 28 mm / 3,5 m DVC860L 	195433-3	Ø 34,9 / 28 mm	1 966

■ Příslušenství pro aku vysavače DVC260, DVC261 a DVC265

Název	Obj. číslo	Rozměry	Kč. vč DPH
HEPA filtr 	123636-9		246
Papírový sáček 10 ks 	197903-8		705
Textilní sáček na prach DVC260Z 	197899-3		705
Trubka teleskopická 	123584-2	Ø 32 / 31,2 mm	478
	198560-5	Délka 500/850 mm	515
Trubka zahnutá 	123677-5	Ø vstup 28 mm, Ø výstup 37 / 31,2 mm	217
Hubice úzká 	123486-2	Šířka 225 mm, Ø 31,2 mm	383
	198528-1		383
	198529-9*		383
Hubice gumová 	197901-2	Ø vstup 43 / 36,5 mm, Ø výstup 15 mm	146
Hadice 28mm/1 m DVC260Z 	143787-2	Ø 34,9 / 28 mm	796
Hadice 28mm/1,5 m DVC260Z 	152992-0	Ø 34,9 / 28 mm	847

*černá barva hubice

■ Příslušenství pro aku vysavače DVC750

Název	Obj. číslo	Kč. vč DPH
Filtr 	162518-0	
Předfiltr 	162635-6	
Popruh 	199486-4	

Príslušenství pro aku vysavače

Vysávání



Připojení hadice 38 mm

Připojení hadice 28 mm

Model
DCL501

A. Hadice
38 mm / 2,5m 195434-1



A. Hadice 28 mm / 1 m 143787-2
Hadice 28 mm / 1,5 m 152992-0
Hadice 28 mm / 3,5 m 195433-3



B-2. Adaptér
zahnutý – 123677-5



A. Hadice – SH00000034



B-1. Trubka zahnutá 192562-3



K. Adaptér 38 mm 195545-2



K. Adaptér 22 mm 195547-8



C-2. Trubka rovná,
teleskopická
123584-2



C-3. Trubka rovná 451244-9



C-4. Trubka rovná,
teleskopická
SH00000040



C-1. Trubka rovná 192563-1

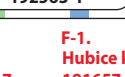

D. Trubka ohebná 191496-7

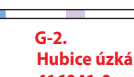

E-1. Hubice 195551-7



F-1. Hubice kulatá 191657-9



G-1. Hubice úzká 410306-2



E-2. Hubice 123486-2



H. Hubice s kartáčem 198537-6



F-2. Hubice kulatá 198552-4



G-2. Hubice úzká 416041-0



E-3. Hubice SH00000058



G-3. Hubice úzká SH00000042

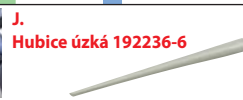
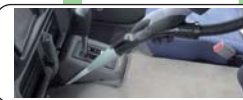

J. Hubice úzká 192236-6

I. Hubice gumová, úzká 197901-2



H. Hubice gumová, úzká 197901-2

Hadice komplet

28/2 m
140G04-3



Adaptér 38

418500-0



Trubka zahnutá 192562-3



Trubka rovná 192563-1



Trubka teleskopická 198559-0



Hubice

199455-5



Hubice

198184-7



Hubice plochá

458891-7



Hubice štěrbinová

458919-1



Adaptér 22-38 195548-6



Hubice štěrbinová 192236-6



Hubice kulatá

191657-9



Hubice štěrbinová

Part No. 410306-2



Hubice

199454-7



Hubice

199037-3



Hubice kulatá

198877-6



Hubice

198183-9



Hubice štěrbinová 330-28

198918-8



Hubice s kartáčem

198872-6



Hubice

Part No. 198525-7





Hubice štěrbinová 415

199439-3











▣ Příslušenství pro aku ofukovače

Název	Obj. číslo	BUB360Z, UB360Z	DUB182Z	Ks v balení	Kč. vč DPH
Tryska plastová 480 mm Tryska plastová 220 mm Tryska gumová 430 mm 	452123-4	•		1	
	132025-7		•	1	347
	134182-7		•	1	259
Pásek 	166095-4	•		1	
Vak na prach	122814-8		•	1	222

▣ Příslušenství pro aku plotostříhy a nůžky na trávu

Název	Obj. číslo	UM600	DUM604	UH200DWX	DUH523Z	UH550	Ks v balení	Kč. vč DPH
Nože na trávu 160mm 	195267-4	•	•	•			1	2 208
Nože plotostříhu 200 mm Nože plotostříhu 520 mm Nože plotostříhu 550 mm 	195272-1	•	•	•			1	1 154
	195769-0				•		1	1 805
	196687-5					•	1	3 940
Kryt nože na trávu 	452055-5	•	•	•			1	90
Kryt nože plotostříhu 200 mm Kryt nože plotostříhu 520 mm Kryt nože plotostříhu 550 mm 	451816-0	•	•	•			1	130
	9101MA0203				•		1	199
	450489-6					•	1	173
Lapač odřezků plotostříhu 200 mm Lapač odřezků plotostříhu 550 mm 	451880-1	•	•	•			1	130
	194681-1					•	1	1 303
Prodloužená rukojeť 	195187-2	•	•				1	1 906

■ Příslušenství pro aku křovinořezy DUR361, DUR365 a DUR366

Název	Obj. číslo	DUR361	DUR365 / DUR366	Kč. vč DPH
Nůž 4 zubý 230 × 25,4 mm 	B-14118	•		324
Hlava s plastovými noži 	197188-6		•	898
Kryt nože 	451566-7	•		591
	455926-5		•	320
	197295-5		•	552
Strunová hlava 	197296-3		•	627
Prodloužení krytu 	140583-9	•		345
Taška na nářadí 	831304-7	•		61
Klíč SW17 	782210-8	•		149
Inbus 5 mm 	783217-7	•		17
Inbus 4 mm 	783202-0	•		17







■ Příslušenství pro aku vyžinač DUR181Z

Název	Obj. číslo	Ks v balení	Kč. vč DPH
Strunová hlava 	196146-9	1	173
Nylonová šňůra 1,65 mm/15 m 	196148-5	1	111
Jednoduchý pásek 	125516-5	1	126

■ Příslušenství pro aku sekačky

Název	Obj. číslo	Ks v balení	Kč. vč DPH
Nůž LM430D	197762-0	1	566
Nůž na DLM380	196863-1	1	418
Nůž na DLM430	197762-0	1	566
Koš LM430D	141546-8	1	

▣ Příslušenství pro speciální aku šroubováky

Název	Obj. číslo	Barva	Kč. vč DPH	Vhodné pro stroje
Kryt převodovky 	450331-1	Transparentní	413	BFT020F, BFT021F, BFT040F, BFT041F/R, BFT043F, BFT080F, BFT081F, BFT082F/R, BFT083F, BFT122F, BFT123F, BFT124F/R, BFT125F
	418423-2	Žlutá	413	
	418424-0	Modrá	433	
	418425-8	Červená	386	
	424966-4	žlutá	413	DFT085F
	424967-2	modrá		
	424968-0	červená		
	424969-8	čirá		
	424984-2	čirá		
	424985-0	červená		
424986-8	modrá			
424987-6	žlutá			
Kryt převodovky 	418066-0	Transparentní	308	BFL080F, BFL081F, BFL120F, BFL121F, BFL200F, BFL201F, DFL301R
	418032-7	Žlutá	347	
	418064-4	Modrá	347	
	418065-2	Červená	347	
Kryt převodovky 	418745-0	Transparentní	552	BFL300F, BFL401F, BFL402F, DFL402R, BFL400F, BFL301F, DFL301R
	418691-7	Žlutá		
	418743-4	Modrá	624	
	418744-2	Červená	583	
Kryt úhlové hlavy 	418746-8	Modrá	413	BFL300F
Kryt úhlové hlavy 	418751-5	Transparentní	848	BFL400F, BFL401F, BFL402F, DFL402R, BFL301F, DFL301R
	418693-3	Žlutá		
	418749-2	Modrá		
	418750-7	Červená	413	
Kryt těla stroje 	453094-8	Transparentní	847	BFL060F, BFL080F, BFL081F, BFL120F, BFL121F, BFL200F, BFL201F, BFL300F, BFL301F, BFL400F, BFL401F, BFL402F
	453093-0	Žlutá		
	453091-4	Modrá		
	453092-2	Červená	552	

▣ Akumulátory

Typ akumulátoru	Napětí	2,0 Ah	3,0 Ah	3,3 Ah	Obj. číslo
NiMH	9,6V	BH9020			193631-3
NiMH		BH9020A			193590-1
NiMH				BH9033	193636-3
NiMH	12V	BH1220			193345-4
NiMH		BH1220C			193928-0
NiMH				BH1233	193348-8
NiMH				BH1233C	193930-3
Li-ion	14,4V		BL1430		194065-3

▣ Klíč pro nastavení momentu

	Obj. číslo	Kč. vč DPH
Klíč 	765027-4	473

▣ USB kabel pro propojení stroje s PC

Název	Obj. číslo	Kč. vč DPH
USB kabel 	199010-3	295

















▣ Hřebíky pro GN420CSE

Obj. číslo	Typ	Průměr mm	Délka mm	Ks v balení	Kč. vč DPH
196290-2	hřebík do betonu Standard	2,6	20	1000	2 399
196291-0	hřebík do betonu Standard	2,6	25	1000	2 399
196292-8	hřebík do betonu Standard	2,6	30	1000	2 399
196293-6	hřebík do betonu Standard	2,6	35	1000	2 399
196294-4	hřebík do betonu Standard	2,6	40	1000	2 399
196285-5	hřebík do betonu Premium	3,1	15	1000	2 599
196286-3	hřebík do betonu Premium	3,1	17	1000	2 599
196287-1	hřebík do betonu Premium	3,1	22	1000	2 599
196289-7	hřebík do betonu Premium	3,1	27	1000	2 599
196289-9	hřebík do betonu Premium	3,1	32	1000	2 599

UCELENÁ NABÍDKA STROJŮ

▣ PŘÍKLEPOVÉ VRTÁNÍ / SEKÁNÍ



-  Dvojitá izolace
-  Elektronika s regulací
-  Levý/pravý chod
-  Mechanická 2-rychlostní převodovka
-  Mechanická 3-rychlostní převodovka
-  Rychlosklíčidlo
-  Nastavení momentu v 16 stupních
-  Nastavení momentu v 18 stupních
-  Nastavení momentu v 21 stupních
-  Upínání nástroje SDS-PLUS
-  Upínání nástroje SDS-MAX
-  Upínání nástroje šestihran 17 mm
-  Upínání nástroje šestihran 19 mm
-  Upínání nástroje šestihran 21 mm
-  Upínání nástroje šestihran 28,6 mm
-  Upínání nástroje tisícíhran
-  Upínání nástroje šestihran 30 mm
-  Omezení rozběhového proudu
-  Prokluzová spojka
-  Celorozsahová elektronika
-  Odsávání prachu
-  LED osvětlení pracovní plochy
-  Převravní kufr

Při zátěži

AVT
ANTI VIBRATION TECHNOLOGY

Aktivní antivibrační technologie

– zaručuje práci s extrémně nízkými vibracemi



Při volnoběhu

**SOFT
NO LOAD**

Snížení otáček

– snížení otáček při volnoběhu výrazně snižuje množství vibrací působící na ruce uživatele

– zvyšuje přesnost práce při zahájení sekání

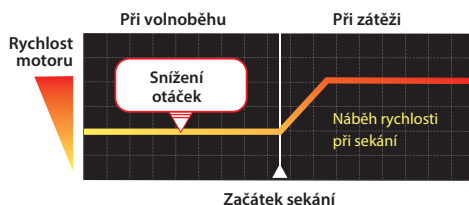
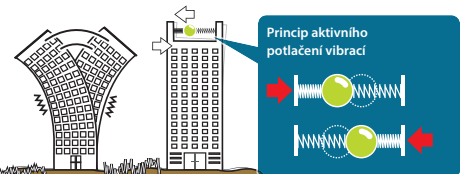

AVT & SOFT NO LOAD

ANTI VIBRATION TECHNOLOGY

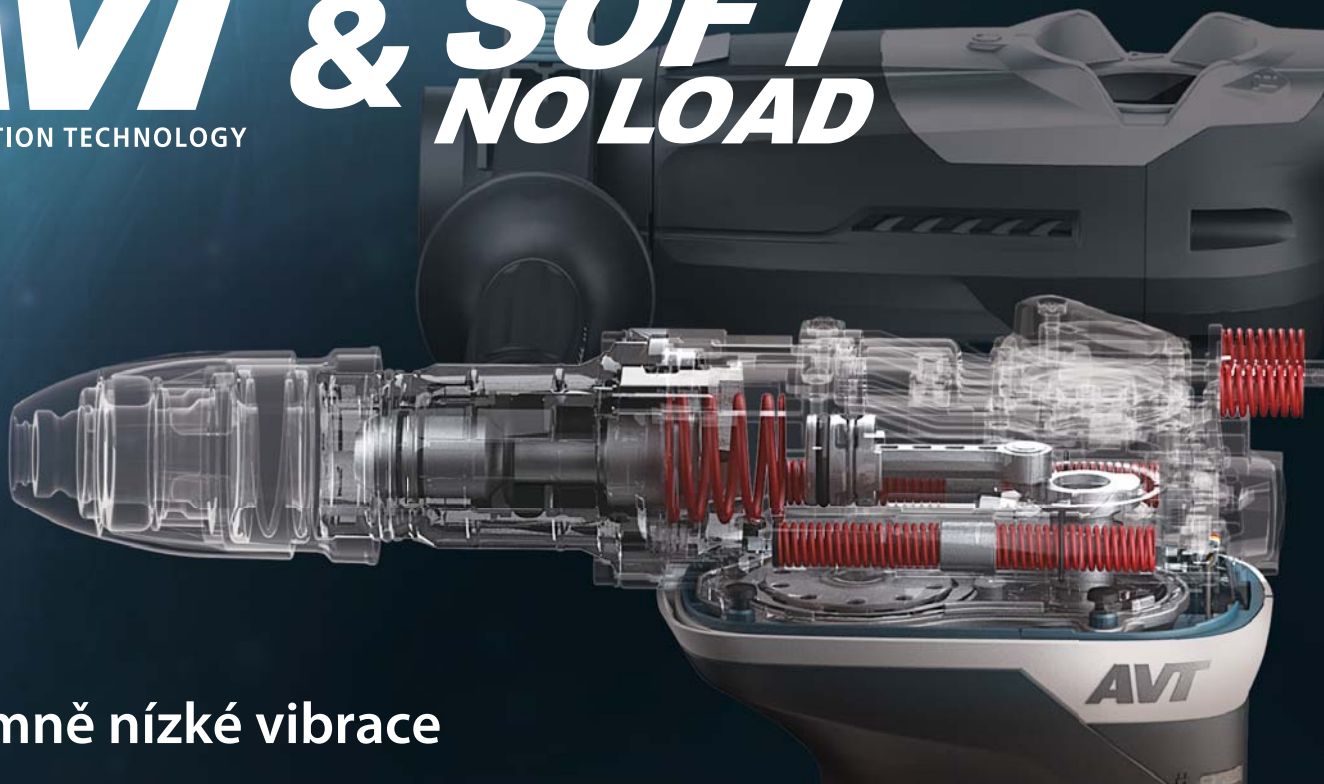

Extrémně nízké vibrace

AVT
ANTI VIBRATION TECHNOLOGY
&
**SOFT
NO LOAD**

40 mm
Kombinované kladivo
HR4013C
DHR400



40 mm
Kombinované kladivo
HR5212C



Bourací kladivo
HM0871C



Bourací kladivo
HM1111C
HM1213C



Bourací kladivo
HM1214C



Bourací kladivo
HM1317C
HM1317CB
HM1812



18 mm
Vrtací kladivo
HR1841FJ



26 mm
Kombinovaná kladiva
DHR280 / DHR281 / DHR282 / DHR283



26 mm
Kombinované kladivo
HR2641



26 mm
Kombinované kladivo
HR2631FT / HR2631F



32 mm
Kombinované kladivo
HR3210FCT / HR3210C



35 mm
Kombinované kladivo
HR3541FC



45 mm
Kombinované kladivo
HR4511C / HR4510C



Píla ocaska
JR3070CT



AVT
ANTI VIBRATION TECHNOLOGY

Použití a výbava kladiv SDS-Plus

Obj. číslo	Typ kladiva	Napětí	Příkon	Hodnota úderu podle EPTA	Maximální průměr vrtáku	Maximální průměr korunky	Maximální průměr duté korunky	Hodnota vibrací při vrtání do kovu	Hodnota vibrací při vrtání do betonu	Hodnota vibrací při sekání	AVT	LED osvětlení	Výměnné sklíčko	AWS	BL motor
HR140D	Vrtací	12V		1 J	14 mm			3 m/s ²	6,5 m/s ²			✓			
HR166D	Vrtací	12V		1,1 J	16 mm			2,5 m/s ²	7,5 m/s ²			✓			✓
DHR165	Vrtací	18V		1,3 J	16 mm				12 m/s ²			✓			
DHR171	Vrtací	18V		1,2 J	17 mm			2,5 m/s ²	9 m/s ²			✓			✓
HR1830	Vrtací	230V	440W	1,2 J	18 mm	35 mm	65 mm	2,5 m/s ²	14 m/s ²						
HR1840	Vrtací	230V	470W	1,6 J	18 mm	35 mm	65 mm	3 m/s ²	10 m/s ²						
HR1841FJ	Vrtací	230V	470W	1,4 J	18 mm	35 mm	65 mm	3 m/s ²	7,5 m/s ²		✓				
M8700	Vrtací	230V	710W	1,9 J	22 mm	54 mm	65 mm		15,5 m/s ²						
HR2300	Vrtací	230V	720W	2,3 J	23 mm	68 mm	70 mm	2,5 m/s ²	15,5 m/s ²						
HR2460	Vrtací	230V	780W	2,4 J	24 mm	54 mm	65 mm	4,5 m/s ²	15,5 m/s ²						
HR2600	Vrtací	230V	800W	2,4 J	26 mm	68 mm	80 mm	2,5 m/s ²	15,5 m/s ²						
HR2800	Vrtací	230V	800W	2,8 J	28 mm	80 mm	80 mm	2,5 m/s ²	20 m/s ²						
DHR202	Kombinované	18V		1,9 J	20 mm				14,5 m/s ²		✓				
DHR241	Kombinované	18V		1,9 J	20 mm				12,5 m/s ²						
DHR243	Kombinované	18V		2 J	24 mm			3,5 m/s ²	13 m/s ²	11 m/s ²		✓			✓
DHR263	Kombinované	18V		2,5 J	26 mm	54 mm	65 mm	3 m/s ²	14,5 m/s ²	14 m/s ²		✓			
DHR264	Kombinované	18V		2,5 J	26 mm	54 mm	65 mm	5 m/s ²	15,5 m/s ²	14 m/s ²		✓			
DHR280	Kombinované	18V		2,8 J	28 mm	54 mm	65 mm	2,5 m/s ²	9 m/s ²	8,5 m/s ²	✓	✓			✓
DHR281	Kombinované	18V		2,9 J	28 mm	54 mm	65 mm	2,5 m/s ²	9,5 m/s ²	9 m/s ²	✓	✓			✓
DHR282	Kombinované	18V		2,8 J	28 mm	54 mm	65 mm	2,5 m/s ²	9 m/s ²	8 m/s ²	✓	✓			✓
DHR283	Kombinované	18V		2,9 J	28 mm	54 mm	65 mm	2,5 m/s ²	9,5 m/s ²	8,5 m/s ²	✓	✓			✓
HR2470	Kombinované	230V	780W	2,4 J	24 mm	54 mm	65 mm	4,5 m/s ²	15,5 m/s ²	12,5 m/s ²					
HR2470T	Kombinované	230V	780W	2,4 J	24 mm	54 mm	65 mm	4,5 m/s ²	15,5 m/s ²	12,5 m/s ²			✓		
HR2630	Kombinované	230V	800W	2,4 J	26 mm	68 mm	80 mm	2,5 m/s ²	15,5 m/s ²	9,5 m/s ²					
HR2630T	Kombinované	230V	800W	2,4 J	26 mm	68 mm	80 mm	2,5 m/s ²	15 m/s ²	9,5 m/s ²			✓		
HR2631F	Kombinované	230V	800W	2,4 J	26 mm	68 mm	80 mm	2,5 m/s ²	12 m/s ²	9 m/s ²	✓	✓			
HR2631FT	Kombinované	230V	800W	2,4 J	26 mm	68 mm	80 mm	2,5 m/s ²	11,5 m/s ²	8,5 m/s ²	✓	✓			
HR2641	Kombinované	230V	800W	2,4 J	26 mm	68 mm	80 mm	2,5 m/s ²	11,5 m/s ²	9 m/s ²	✓				
HR2650X2	Kombinované	230V	800W	2,2 J	26 mm	68 mm	80 mm	2,5 m/s ²	12,5 m/s ²	9,5 m/s ²					
HR2810	Kombinované	230V	800W		28 mm	80 mm	80 mm	2,5 m/s ²	20 m/s ²	15,5 m/s ²					
HR2810T	Kombinované	230V	800W		28 mm	80 mm	80 mm	2,5 m/s ²	20 m/s ²	15,5 m/s ²					
HR2811FT	Kombinované	230V	800W		28 mm	80 mm	80 mm	2,5 m/s ²	15 m/s ²	11,5 m/s ²		✓			
HR3200C	Kombinované	230V	850W		32 mm	90 mm	90 mm	2,5 m/s ²	18 m/s ²	12,5 m/s ²					
HR3210C	Kombinované	230V	850W		32 mm	90 mm	90 mm	2,5 m/s ²	10 m/s ²	7,5 m/s ²	✓				
HR3210FCT	Kombinované	230V	850W		32 mm	90 mm	90 mm	2,5 m/s ²	10 m/s ²	8 m/s ²	✓				

Vrtací kladivo

| HR1830 |



HR1830

- Prachotěsný systém upínání SDS-PLUS
- Kompaktní, výkonné a lehké kladivo, ideální pro práci nad hlavou
- Regulační otáček a zpětný chod

- Vrtání s přiklepem nebo vrtání
- Omezovač momentu chrání uživatele a stroj před zpětným rázem

SOUČÁST DODÁVKY	OBJ. Č.
Transportní kufr	824650-5
Hloubkový doraz	415486-9
Boční rukojeť	158057-6

Upnutí / velikost vrtáku	Upraveno pro nástroje SDS-PLUS
Příkon	440 W
Otáčky naprázdno	0–1500 min ⁻¹
Počet úderů naprázdno	0–5000 min ⁻¹
Síla jednotlivého úderu	1,2 J
Vrtací výkon ocel / beton / dřevo	Ø 13 / 18 / 24 mm
Vrtací výkon	korunka Ø 65 mm
Hmotnost	1,9 kg
Rozměry d × š × v	279 × 66 × 208 mm

Vrtací kladivo

| HR1840 |



HR1840

- Prachotěsný systém upínání SDS-PLUS
- Lehké a kompaktní kladivo s nízkou hladinou vibrací
- Rychlejší vrtání ve srovnání s modelem HR1830

- Elektronický vypínač a zpětný chod
- Vrtání s přiklepem nebo vrtání
- Omezovač momentu chrání uživatele a stroj před zpětným rázem

SOUČÁST DODÁVKY	OBJ. Č.
Transportní kufr	821706-5
Hloubkový doraz	415486-9
Boční rukojeť	158057-6

Upnutí / velikost vrtáku	Upraveno pro nástroje SDS-PLUS
Příkon	440 W
Otáčky naprázdno	0–1500 min ⁻¹
Počet úderů naprázdno	0–5000 min ⁻¹
Síla jednotlivého úderu	1,2 J
Vrtací výkon ocel / beton / dřevo	Ø 13 / 18 / 24 mm
Vrtací výkon	korunka Ø 65 mm
Hmotnost	1,9 kg
Rozměry d × š × v	279 × 66 × 208 mm

Vrtací kladivo

| HR1841FJ |



HR1841FJ

- Prachotěsný systém upínání SDS-PLUS
- lehké a kompaktní kladivo s extrémně nízkými vibracemi
- Velmi účinný antivibrační systém AVT
- Poloviční hodnota vibrací ve srovnání s HR1830
- Výrazně rychlejší vrtání ve srovnání s HR1830

- Elektronický vypínač a zpětný chod
- Vrtání s přiklepem nebo vrtání
- Omezovač momentu chrání uživatele a stroj před zpětným rázem
- Osvětlení pracovní plochy

SOUČÁST DODÁVKY	OBJ. Č.
Systainer Makpac	142770-6
Vložka systaineru	839214-2
Hloubkový doraz	415486-9
Boční rukojeť	158057-6

Upnutí / velikost vrtáku	Upraveno pro nástroje SDS-PLUS
Příkon	470 W
Otáčky naprázdno	0–2100 min ⁻¹
Počet úderů naprázdno	0–4800 min ⁻¹
Síla jednotlivého úderu	1,4 J
Vrtací výkon ocel / beton / dřevo	Ø 13 / 18 / 24 mm
Vrtací výkon	korunka Ø 65 mm
Hmotnost	2,5 kg
Rozměry d × š × v	285 × 75 × 208 mm

Vrtací kladivo

| HR2300 |



HR2300

- Upnutí upraveno pro nástroje SDS-PLUS
- Vrtání nebo přiklepové vrtání
- Nové umístění přepínače funkcí
- Elektronický vypínač s aretací chodu

- Kluzná spojka brání přetížení stroje při zablokování nástroje
- Delší držák nástroje pro přesnější vrtání
- Levý / pravý chod

SOUČÁST DODÁVKY	OBJ. Č.
Přepavní kufr	824914-7
Hloubkový doraz	331886-4
Boční rukojeť	122878-2

Příkon	720 W
Otáčky naprázdno	0–1200 min ⁻¹
Počet přiklepů	0–4600 min ⁻¹
Intenzita jednotlivých úderů podle EPTA 05/2009	2,3 J
Vrtací výkon do ocele / betonu / dřeva	Ø 13 / 23 / 32 mm
Hmotnost	2,7 kg
Vibrace 3ax při vrtání (a _v)	15,5 m/s ²
Rozměry d × š × v	356 × 77 × 209 mm

Kombinované kladivo

| HR2470 |

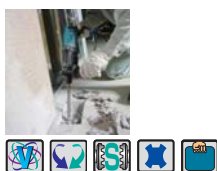

HR2470

- Upnutí upraveno pro nástroje SDS-PLUS
- Vrtání, přiklepové vrtání nebo sekání
- Elektronický vypínač s aretací chodu
- 40násobné nastavení sekáče

- Stejný točivý moment pro chod doprava i doleva
- Kluzná spojka brání přetížení stroje při zablokování nástroje

SOUČÁST DODÁVKY	OBJ. Č.
Přepavní kufr	824799-1
Hloubkový doraz	324219-0
Boční rukojeť	158057-6

Příkon	780 W
Otáčky naprázdno	0–1100 min ⁻¹
Počet přiklepů	0–4500 min ⁻¹
Intenzita jednotlivých úderů podle EPTA 05/2009	2,4 J
Vrtací výkon do ocele / betonu / dřeva	Ø 13 / 24 / 32 mm
Hmotnost	2,9 kg
Vibrace 3ax při vrtání (a _v)	15,5 m/s ²
Vibrace 3ax při sekání (a _s)	12,5 m/s ²
Rozměry d × š × v	370 × 84 × 214 mm

Kombinované kladivo

| HR2470T |



HR2470T

- Upnutí upraveno pro nástroje SDS-PLUS
- Vrtání, přiklepové vrtání nebo sekání
- Elektronický vypínač s aretací chodu
- 40násobné nastavení sekáče

- Rychlá beznástrojová výměna SDS-Plus a rychlosklíčidla
- Stejný točivý moment pro chod doprava i doleva
- Kluzná spojka brání přetížení stroje při zablokování nástroje

SOUČÁST DODÁVKY	OBJ. Č.
Přepavní kufr	824799-1
Hloubkový doraz	324219-0
Boční rukojeť	158057-6
Rychlovýměnné sklíčidlo (vrtání)	194079-2
Rychlovýměnné sklíčidlo (SDS-Plus)	194080-7

Příkon	780 W
Otáčky naprázdno	0–1100 min ⁻¹
Počet přiklepů	0–4500 min ⁻¹
Intenzita jednotlivých úderů podle EPTA 05/2009	2,4 J
Vrtací výkon do ocele / betonu / dřeva	Ø 13 / 24 / 32 mm
Hmotnost	3,0 kg
Vibrace 3ax při vrtání (a _v)	15,5 m/s ²
Vibrace 3ax při sekání (a _s)	12,5 m/s ²
Rozměry d × š × v	394 × 84 × 214 mm

Vrtací kladivo

| HR2600 |



Kombinované kladivo

| HR2630 |



Kombinované kladivo

| HR2630T |



Kombinované kladivo

| HR2631F |



Kombinované kladivo

| HR2631FT |



Kombinované kladivo

| HR2641 |



HR2600

- Upnutí upraveno pro nástroje SDS-PLUS
- Vrtání nebo příklepové vrtání
- Nové umístění přepínače funkcí
- Elektronický vypínač s aretací chodu

- Kluzná spojka brání přetížení stroje při zablokování nástroje
- Delší držák nástroje pro přesnější vrtání
- Levý / pravý chod

SOUČÁST DODÁVKY	OBJ. Č.
Přepavní kufr	824914-7
Hlubkový doraz	331886-4
Boční rukojeť	122878-2

Příkon	800 W
Otáčky naprázdno	0–1200 min ⁻¹
Počet příklepů	0–4600 min ⁻¹
Intenzita jednotlivých úderů podle EPTA 05/2009	2,4 J
Vrtací výkon do ocele / betonu / dřeva	Ø 13 / 26 / 32 mm
Hmotnost	2,8 kg
Vibrace 3ax při vrtání (a _v)	15,5 m/s ²
Rozměry d × š × v	361 × 77 × 209 mm

HR2630

- Upnutí upraveno pro nástroje SDS-PLUS
- Vrtání, příklepové vrtání nebo sekání
- 40násobné nastavení sekáče
- Nové umístění přepínače funkcí
- Elektronický vypínač s aretací chodu

- Kluzná spojka brání přetížení stroje při zablokování nástroje
- Delší držák nástroje pro přesnější vrtání
- Levý / pravý chod

SOUČÁST DODÁVKY	OBJ. Č.
Přepavní kufr	824916-3
Hlubkový doraz	331886-4
Boční rukojeť	122878-2

Příkon	800 W
Otáčky naprázdno	0–1200 min ⁻¹
Počet úderů naprázdno	0–4600 min ⁻¹
Síla jednotlivého úderu podle EPTA 05/2009	2,4 J
Vrtací výkon do ocele / betonu / dřeva	Ø 13 / 26 / 32 mm
Vrtací výkon	Ø 68 mm
Hmotnost	2,8 kg
Vibrace 3ax při vrtání (a _v)	15,5 m/s ²
Vibrace 3ax při sekání (a _s)	9,5 m/s ²
Rozměry d × š × v	361 × 77 × 209 mm

HR2630T

- Upnutí upraveno pro nástroje SDS-PLUS
- Vrtání, příklepové vrtání nebo sekání
- Rychlá beznástrojová výměna sklíčidla
- Nové umístění přepínače funkcí
- Elektronický vypínač s aretací chodu
- 40násobné nastavení sekáče

- Kluzná spojka brání přetížení stroje při zablokování nástroje
- Delší držák nástroje pro přesnější vrtání
- Levý / pravý chod

SOUČÁST DODÁVKY	OBJ. Č.
Přepavní kufr	824916-3
Hlubkový doraz	331886-4
Boční rukojeť	122878-2
Rychlovýmenné sklíčidlo (vrtání)	194079-2
Rychlovýmenné sklíčidlo (SDS-PLUS)	194080-7

Příkon	800 W
Otáčky naprázdno	0–1200 min ⁻¹
Počet příklepů	0–4600 min ⁻¹
Intenzita jednotlivých úderů podle EPTA 05/2009	2,4 J
Vrtací výkon do ocele / betonu / dřeva	Ø 13 / 26 / 32 mm
Hmotnost	3,0 kg
Vibrace 3ax při vrtání (a _v)	15 m/s ²
Rozměry d × š × v	385 × 77 × 209 mm

HR2631F

- Upnutí upraveno pro nástroje SDS-PLUS
- **ANTIVIBRAČNÍ TECHNOLOGIE**
- Vrtání, příklepové vrtání nebo sekání
- 40násobné nastavení sekáče
- Nové umístění přepínače funkcí
- Elektronický vypínač s aretací chodu

- Kluzná spojka brání přetížení stroje při zablokování nástroje
- Delší držák nástroje pro přesnější vrtání
- LED osvětlení pracovní plochy
- Levý / pravý chod

SOUČÁST DODÁVKY	OBJ. Č.
Přepavní kufr	140403-7
Hlubkový doraz	331886-4
Boční rukojeť	122878-2

Příkon	800 W
Otáčky naprázdno	0–1200 min ⁻¹
Počet příklepů	0–4600 min ⁻¹
Intenzita jednotlivých úderů podle EPTA 05/2009	2,4 J
Vrtací výkon do ocele / betonu / dřeva	Ø 13 / 26 / 32 mm
Vrtací výkon korunka	Ø 68 mm
Hmotnost	2,9 kg
Vibrace 3ax při vrtání (a _v)	11,5 m/s ²
Rozměry d × š × v	361 × 77 × 209 mm

HR2631FT

- Upnutí upraveno pro nástroje SDS-PLUS
- **ANTIVIBRAČNÍ TECHNOLOGIE**
- Vrtání, příklepové vrtání nebo sekání
- Rychlá beznástrojová výměna sklíčidla
- Nové umístění přepínače funkcí
- Elektronický vypínač s aretací chodu
- 40násobné nastavení sekáče

- Kluzná spojka brání přetížení stroje při zablokování nástroje
- Delší držák nástroje pro přesnější vrtání
- LED osvětlení pracovní plochy
- Levý / pravý chod

SOUČÁST DODÁVKY	OBJ. Č.
Přepavní kufr	140403-7
Hlubkový doraz	331886-4
Boční rukojeť	122878-2
Rychlovýmenné sklíčidlo (vrtání)	194079-2
Rychlovýmenné sklíčidlo (SDS-PLUS)	194080-7

Příkon	800 W
Otáčky naprázdno	0–1200 min ⁻¹
Počet úderů naprázdno	0–4600 min ⁻¹
Síla jednotlivého úderu podle EPTA 05/2009	2,4 J
Vrtací výkon do ocele / betonu / dřeva	Ø 13 / 26 / 32 mm
Vrtací výkon korunka	Ø 68 mm
Hmotnost	3,1 kg
Vibrace 3ax při vrtání (a _v)	11,5 m/s ²
Rozměry d × š × v	385 × 77 × 209 mm

HR2641

- Upnutí upraveno pro nástroje SDS-PLUS
- **ANTIVIBRAČNÍ TECHNOLOGIE**
- Vrtání, příklepové vrtání nebo sekání
- 40násobné nastavení sekáče
- Nové umístění přepínače funkcí
- Elektronický vypínač s aretací chodu

- Kluzná spojka brání přetížení stroje při zablokování nástroje
- Delší držák nástroje pro přesnější vrtání
- LED osvětlení pracovní plochy
- Levý / pravý chod

SOUČÁST DODÁVKY	OBJ. Č.
Přepavní kufr	140403-7
Hlubkový doraz	331886-4
Boční rukojeť	122878-2

Příkon	800 W
Otáčky naprázdno	0–1100 min ⁻¹
Počet úderů naprázdno	0–4500 min ⁻¹
Síla jednotlivého úderu podle EPTA 05/2009	2,4 J
Vrtací výkon do ocele / betonu / dřeva	Ø 13 / 26 / 32 mm
Vrtací výkon korunka	Ø 68 mm
Hmotnost	3,1 kg
Vibrace 3ax při vrtání (a _v)	11,5 m/s ²
Rozměry d × š × v	422 × 76 × 156 mm

Kombinované kladivo s odsáváním

| HR2650X2 |



HR2650X2

- Speciální kombinované kladivo s připojitelným systémem odsávání prachu
- Upinání nástroje upraveno pro SDS-PLUS
- Vrtání s přiklepem, vrtání nebo sekání
- Velmi spolehlivý systém odsávání prachu
- Omezovač momentu chrání uživatele a stroj před zpětným rázem

SOUČÁST DODÁVKY	OBJ. Č.
Transportní kufr	821781-1
Hloubkový doraz	331886-4
Boční rukojeť	122878-2
Sada vrtáků Nemesis 6,8,10 × 160 mm – 1 ks	
Odsávací adaptér	158057-6

- Stejný moment pro otáčení ve směru doprava i doleva
- Jednoduchá instalace/vyjmutí odsávacího adaptéru
- Jednoduchý čistění adaptéru s možností výměny HEPA filtru

Upinání nástroje	upraveno pro SDS-PLUS
Příkon	800 W
Otáčky naprázdno	0–1200 min ⁻¹
Počet úderů naprázdno	0–4600 min ⁻¹
Síla jednotlivého úderu podle EPTA	2,4 J
Vrtací výkon do ocele / betonu / dřeva	Ø 13 / 26 / 32 mm
Vrtací výkon korunka	Ø 68 mm
Hmotnost	3–4,1 kg
Rozměry d × š × v	604 × 89 × 228 mm

Vrtací kladivo

| HR2800 |



HR2800

- Upnutí upraveno pro nástroje SDS-PLUS
- Vrtání nebo přiklepové vrtání
- Nízké vibrace a rychlý postup při vrtání

SOUČÁST DODÁVKY	OBJ. Č.
Přepavní kufr	824789-4
Hloubkový doraz	324219-0
Boční rukojeť	158057-6

- Elektronický vypínač, levý / pravý chod
- Kompaktní konstrukce skříně motoru ve tvaru L pro dobrou manipulaci
- Pogumovaná protiskluzová rukojeť

Příkon	800 W
Otáčky naprázdno	0–1100 min ⁻¹
Počet přiklepů	0–4500 min ⁻¹
Intenzita jednotlivých úderů podle EPTA 05/2009	2,9 J
Vrtací výkon do ocele / betonu / dřeva	Ø 13 / 28 / 32 mm
Hmotnost	3,4 kg
Vibrace 3ax při vrtání (a _v)	20 m/s ²
Rozměry d × š × v	314 × 89 × 225 mm

Kombinované kladivo

| HR2810 |



HR2810

- Upnutí upraveno pro nástroje SDS-PLUS
- Vrtání, přiklepové vrtání nebo sekání
- Nízké vibrace a rychlý postup při vrtání
- Elektronický vypínač, levý / pravý chod

SOUČÁST DODÁVKY	OBJ. Č.
Přepavní kufr	824789-4
Hloubkový doraz	324219-0
Boční rukojeť	158057-6

- Kompaktní konstrukce skříně motoru ve tvaru L pro dobrou manipulaci
- 40násobné nastavení sekáče
- Pogumovaná protiskluzová rukojeť

Příkon	800 W
Otáčky naprázdno	0–1100 min ⁻¹
Počet přiklepů	0–4500 min ⁻¹
Intenzita jednotlivých úderů podle EPTA 05/2009	2,8 J
Vrtací výkon do ocele / betonu / dřeva	Ø 13 / 28 / 32 mm
Hmotnost	3,4 kg
Vibrace 3ax při vrtání (a _v)	20 m/s ²
Vibrace 3ax při sekání (a _s)	15,5 m/s ²
Rozměry d × š × v	314 × 89 × 225 mm

Kombinované kladivo

| HR2810T |



HR2810T

- Upnutí upraveno pro nástroje SDS-PLUS
- Vrtání, přiklepové vrtání nebo sekání
- Nízké vibrace a rychlý postup při vrtání
- Elektronický vypínač, levý / pravý chod
- 40násobné nastavení sekáče

SOUČÁST DODÁVKY	OBJ. Č.
Přepavní kufr	824789-4
Hloubkový doraz	324219-0
Boční rukojeť	158057-6
Rychlovým. skličidlo (vrtání)	194079-2
Rychlovým. skličidlo (SDS-Plus)	194080-7

- Kluzná spojka brání přetížení stroje u zablokovaného nástroje
- Pogumovaná protiskluzová rukojeť
- Rychlá beznástrojová výměna skličidla

Příkon	800 W
Otáčky naprázdno	0–1100 min ⁻¹
Počet přiklepů	0–4500 min ⁻¹
Intenzita jednotlivých úderů podle EPTA 05/2009	2,9 J
Vrtací výkon do ocele / betonu / dřeva	Ø 13 / 28 / 32 mm
Hmotnost	3,5 kg
Vibrace 3ax při vrtání (a _v)	20 m/s ²
Vibrace 3ax při sekání (a _s)	15,5 m/s ²
Rozměry d × š × v	339 × 89 × 225 mm

Kombinované kladivo

| HR2811FT |



HR2811FT

- Upnutí upraveno pro nástroje SDS-PLUS
- Vrtání, přiklepové vrtání nebo sekání
- Nízké vibrace a rychlý postup při vrtání
- Elektronický vypínač, levý / pravý chod
- 40násobné nastavení sekáče

SOUČÁST DODÁVKY	OBJ. Č.
Přepavní kufr	824789-4
Hloubkový doraz	324219-0
Boční rukojeť	158057-6
Rychlovým. skličidlo (vrtání)	194079-2
Rychlovým. skličidlo (SDS-Plus)	194080-7

- Rychlá beznástrojová výměna skličidla
- Antivibrační rukojeť s tlumičem zpětných rázů
- Osvětlení pracovní plochy

Příkon	800 W
Otáčky naprázdno	0–1100 min ⁻¹
Počet přiklepů	0–4500 min ⁻¹
Intenzita jednotlivých úderů podle EPTA 05/2009	2,9 J
Vrtací výkon do betonu / ocele / dřeva	Ø 28 / 13 / 32 mm
Hmotnost	3,6 kg
Vibrace 3ax při vrtání (a _v)	15 m/s ²
Vibrace 3ax při sekání (a _s)	11,5 m/s ²
Rozměry d × š × v	345 × 89 × 225 mm

Kombinované kladivo

| HR3200C |



HR3200C

- Upnutí upraveno pro nástroje SDS-PLUS
- Nový prepínač pro volbu vrtání, přiklepového vrtání nebo sekání
- Celorozsahová elektronika a omezení náběhového proudu

SOUČÁST DODÁVKY	OBJ. Č.
Přepavní kufr	824825-6
Boční tyčová rukojeť	135197-7
Hloubkový doraz	321248-4
Tuk na sekáče	194683-7
Tkaninová utěrka	443122-7

- Možnost nastavení počtu přiklepů/otáček
- Signalizace opotřebení uhlíků a závady kabelu nebo vypínače
- 24násobné nastavení sekáče

Příkon	850 W
Otáčky naprázdno	315–630 min ⁻¹
Počet přiklepů	1650–3300 min ⁻¹
Intenzita jednotlivých úderů podle EPTA 05/2009	5,1 J
Vrtací výkon vrtáku / vrtací korunky	Ø 32 / 90 mm
Hmotnost	4,8 kg
Vibrace 3ax při vrtání (a _v)	18 m/s ²
Vibrace 3ax při sekání (a _s)	12,5 m/s ²
Rozměry d × š × v	398 × 108 × 239 mm

Kombinované kladivo

| HR3210C |



HR3210C

- Upnutí upraveno pro nástroje SDS-PLUS
- **ANTI-VIBRAČNÍ TECHNOLOGIE** a rukojeť tlumičí rázy
- Vrtání, přiklepové vrtání nebo sekání
- Celorozsahová elektronika a omezení náběhového proudu

SOUČÁST DODÁVKY	OBJ. Č.
Přepavní kufr	824825-6
Boční tyčová rukojeť	135197-7
Hloubkový doraz	321248-4
Tuk na sekáče	194683-7
Tkaninová utěrka	443122-7

- Možnost nastavení počtu přiklepů/otáček
- Signalizace opotřebení uhlíků a závady kabelu nebo vypínače
- 24násobné nastavení sekáče

Příkon	850 W
Otáčky naprázdno	315–630 min ⁻¹
Počet přiklepů	1650–3300 min ⁻¹
Intenzita jednotlivých úderů podle EPTA 05/2009	5,0 J
Vrtací výkon vrtáku / vrtací korunky	Ø 32 / 90 mm
Hmotnost	5,2 kg
Vibrace 3ax při vrtání (a _v)	10 m/s ²
Vibrace 3ax při sekání (a _s)	7,5 m/s ²
Rozměry d × š × v	398 × 114 × 239 mm

Použití a výbava kladiv SDS-Max

Obj. číslo	Typ kladiva	Napětí	Příkon	Hodnota úderu podle EPJA	Hmotnost	Max. průměr vrtáku	Max. průměr korunky	Hodnota vibrací při vrtání do betonu	Hodnota vibrací při sekání	AVT	SOFT NO LOAD	AWS	BL motor
DHR400 	Kombinované	18 V		8 J	7,3 kg	40 mm	105 mm	5 m/s ²	4,5 m/s ²	✓		✓	✓
HR4002 	Kombinované	230 V	1050 W	6,1 J	6,6 kg	40 mm	105 mm	17,5 m/s ²	10,5 m/s ²				
HR4003C 	Kombinované	230 V	1100 W	8,3 J	6,2 kg	40 mm	105 mm	10 m/s ²	9 m/s ²				
HR4013C 	Kombinované	230 V	1100 W	8 J	6,8 kg	40 mm	105 mm	5 m/s ²	4,5 m/s ²	✓	✓		
HR4501C 	Kombinované	230 V	1350 W	10,1 J	8,4 kg	45 mm	125 mm	16 m/s ²	12,5 m/s ²				
HR4511C 	Kombinované	230 V	1350 W	9,4 J	9,1 kg	45 mm	125 mm	7,5 m/s ²	7,5 m/s ²	✓			
HR5212C 	Kombinované	230 V	1510 W	19,1 J	11,9 kg	52 mm	160 mm	9 m/s ²	8 m/s ²	✓	✓		

Kombinované kladivo

| HR4002 |



HR4002

- Upnutí upraveno pro nástroje SDS-MAX
- Nový přepínač pro volbu příklepového vrtání nebo sekání
- Kluzná spojka brání přetížení stroje při zablokování nástroje
- Bez celorozsahové elektroniky, rozběhu a možnosti regulace otáček
- Odolné proti příklepům při volnoběhu

- Samoodpojovací uhlíky
- 12násobné nastavení sekáče
- Ergonomicky tvarovaná pogumovaná rukojeť

SOUČÁST DODÁVKY	OBJ. Č.
Transportní kufr	824798-3
Boční rukojeť	135209-6
Hloubkový doraz	321248-4
Mazací tuk	194683-7

Příkon	1050 W
Otáčky naprázdno	680 min ⁻¹
Počet příklepů při volnoběž. ot.	2500 min ⁻¹
Intenzita jednotlivých úderů podle EPTA 05/2009	6,1 J
Vrtací výkon Ø vrtáku / vrtací korunky	40 / 105 mm
Hmotnost	6,6 kg
Vibrace 3ax při vrtání (a _v)	17,5 m/s ²
Vibrace 3ax při sekání (a _s)	10,5 m/s ²
Rozměry d × s × v	458 × 114 × 256 mm

Kombinované kladivo

| HR4003C |



HR4003C

- Upnutí upraveno pro nástroje SDS-MAX
- Elektronický vypínač s možností aretace
- Celorozsahová elektronika a pozvolný rozběh

- Možnost nastavení počtu příklepů/otáček
- Signalizace opotřebení uhlíků a závady kabelu nebo vypínače
- 16násobné nastavení sekáče

SOUČÁST DODÁVKY	OBJ. Č.
Přepavní kufr	196277-4
Boční rukojeť	123138-5
Boční rukojeť	196792-8
Hloubkový doraz	331955-1
Tuk na sekáče	194683-7
Tkaninová utěrka	443122-7

Příkon	1100 W
Otáčky naprázdno	250–500 min ⁻¹
Počet příklepů při volnoběž. ot.	1450–2900 min ⁻¹
Intenzita jednotlivých úderů podle EPTA 05/2009	8,3 J
Vrtací výkon Ø vrtáku / vrtací korunky	40 / 105 mm
Hmotnost	6,2 kg
Vibrace 3ax při vrtání (a _v)	10 m/s ²
Vibrace 3ax při sekání (a _s)	9 m/s ²
Rozměry d × s × v	479 × 106 × 263 mm

Kombinované kladivo

| HR4013C |



HR4013C

- Upínání upravené pro nástroje SDS-MAX
- Nové řešení Antivibrační technologie zaručuje nejnižší vibrace ve své třídě
- Regulace otáček a pozvolný rozběh
- Signalizace opotřebení uhlíků a závady kabelu nebo vypínače

- Výstražná kontrolka signalizuje poruchu kabelu nebo s vypínače
- 12násobné nastavení sekáče
- Bez příklepu při chodu naprázdno a omezovač proudu

SOUČÁST DODÁVKY	OBJ. Č.
Přepavní kufr	196278-2
Boční rukojeť	123138-5
Boční rukojeť	196792-8
Tuk na sekáče	194683-7
Tkaninová utěrka	443122-7

Příkon	1100 W
Otáčky naprázdno	250–500 min ⁻¹
Počet úderů naprázdno	1450–2900 min ⁻¹
Síla jednotlivého úderu	8,0 J
Síla jednotlivého úderu Ø vrtáku / vrtací korunky	40 / 105 mm
Hmotnost	6,8 kg
Vibrace 3ax při vrtání (a _v)	5 m/s ²
Vibrace 3ax při sekání (a _s)	4,5 m/s ²
Rozměry d × s × v	479 × 112 × 263 mm

Kombinované kladivo

| HR4501C |

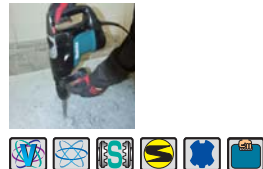

HR4501C

- Upnutí upraveno pro nástroje SDS-MAX
- Celorozsahová elektronika a pozvolný rozběh
- Možnost nastavení počtu příklepů/otáček

- Signalizace opotřebení uhlíků a závady kabelu nebo vypínače
- 16násobné nastavení sekáče
- Odolné proti příklepům ve volnoběhu

SOUČÁST DODÁVKY	OBJ. Č.
Přepavní kufr	158275-6
Boční tyčová rukojeť	135209-6
Boční rukojeť D	134890-0
Hloubkový doraz	321248-4
Tuk na sekáče	194683-7
Tkaninová utěrka	443122-7

Příkon	1350 W
Otáčky naprázdno	130–280 min ⁻¹
Počet příklepů při volnoběž. ot.	1250–2750 min ⁻¹
Intenzita jednotlivých úderů podle EPTA 05/2009	10,1 J
Vrtací výkon Ø vrtáku / vrtací korunky	45 / 125 mm
Hmotnost	8,4 kg
Vibrace 3ax při vrtání (a _v)	16 m/s ²
Vibrace 3ax při sekání (a _s)	12,5 m/s ²
Rozměry d × s × v	458 × 121 × 288 mm

Kombinované kladivo

| HR4511C |



HR4511C

- Upnutí upraveno pro nástroje SDS-MAX
- **ANTIVIBRAČNÍ TECHNOLOGIE** a rukojeť tlumící rázy zajišťující nižší vibrace než HR4501C
- Celorozsahová elektronika a pozvolný rozběh
- Možnost nastavení počtu příklepů/otáček

- Signalizace opotřebení uhlíků a závady kabelu nebo vypínače
- 16násobné nastavení sekáče
- Odolné proti příklepům ve volnoběhu

SOUČÁST DODÁVKY	OBJ. Č.
Přepavní kufr	158273-0
Boční tyčová rukojeť	135209-6
Boční rukojeť D	134890-0
Hloubkový doraz	321248-4
Tuk na sekáče	194683-7
Tkaninová utěrka	443122-7

Příkon	1350 W
Otáčky naprázdno	130–280 min ⁻¹
Počet příklepů při volnoběž. ot.	1250–2750 min ⁻¹
Intenzita jednotlivých úderů podle EPTA 05/2009	9,4 J
Vrtací výkon Ø vrtáku / vrtací korunky	45 / 125 mm
Hmotnost	9,1 kg
Vibrace 3ax při vrtání (a _v)	7,5 m/s ²
Vibrace 3ax při sekání (a _s)	7,5 m/s ²
Rozměry d × s × v	458 × 136 × 288 mm

Kombinované kladivo

| HR5212C |



HR5212C

- Prachotěsný systém upínání SDS-MAX
- **ANTIVIBRAČNÍ TECHNOLOGIE** zaručuje velmi nízké vibrace stroje
- Přesné volitelné frekvence příklepů a otáček
- Regulace otáček a pozvolný rozběh
- Nové řešení přepínání stroje na stálý chod

- Omezení množství příklepů při volnoběhu pro přesnou práci s minimem vibrací
- LED signalizace opotřebení uhlíků
- Výstražná kontrolka signalizuje poruchu kabelu nebo s vypínače
- 16násobné nastavení sekáče
- Nové samoodpojovací uhlíky s delší životností

SOUČÁST DODÁVKY	OBJ. Č.
Transportní kufr	196553-6
Boční rukojeť	135629-4
Boční rukojeť D	135283-4
Hloubkový doraz	331955-1
Tuk na nástroje	194683-7
Tkaninová utěrka	443122-7

Upnutí vrtáku	Upraveno pro nástroje SDS-MAX
Příkon	1510 W
Otáčky naprázdno	150–310 min ⁻¹
Počet úderů naprázdno	1100–2250 min ⁻¹
Síla jednotlivého úderu podle EPTA 05/2009	19,1 J
Vrtací výkon Ø beton / vrtací korunky	52 / 160 mm
Hmotnost	11,9 kg
Vibrace 3ax při vrtání (a _v)	9 m/s ²
Vibrace 3ax při sekání (a _s)	8 m/s ²
Rozměry d × s × v	599 × 140 × 287 mm

Použití a výbava sekacích a bouracích kladiv

Obj. číslo	Typ kladiva	Napětí	Příkon	Hodnota tíderu podle EP7A	Hmotnost	Upnutí	Hodnota vibrací při sekání	AVT	SOFT NO LOAD
HK0500 	Sekací	230 V	550 W	1,8 J	3,2 kg	SDS-Plus	9,5 m/s ²		
HK1820 	Sekací	230 V	550 W	3,1 J	3,4 kg	SDS-Plus	10 m/s ²		
HM0870C 	Sekací	230 V	1100 W	7,6 J	5,1 kg	SDS-Max	11 m/s ²		
HM0871C 	Sekací	230 V	1100 W	8,1 J	5,6 kg	SDS-Max	8 m/s ²	✓	✓
HM1101C 	Sekací	230 V	1300 W	11,5 J	7,3 kg	SDS-Max	13,5 m/s ²		
HM1111C 	Sekací	230 V	1300 W	11,2 J	8 kg	SDS-Max	8 m/s ²	✓	✓
HM1203C 	Bourací	230 V	1510 W	19,1 J	9,7 kg	SDS-Max	16,5 m/s ²		
HM1205C 	Bourací	230 V	1510 W	19,1 J	9,7 kg	SDS-Max	18,5 m/s ²		
HM1213C 	Bourací	230 V	1510 W	19,1 J	10,8 kg	SDS-Max	8 m/s ²	✓	✓
HM1214C 	Bourací	230 V	1510 W	18,6 J	12,3 kg	SDS-Max	8 m/s ²	✓	✓
HM1307C 	Bourací	230 V	1510 W	25,5 J	15,3 kg	Šestihran 30 mm	12,5 m/s ²		
HM1317C 	Bourací	230 V	1510 W	25 J	17 kg	Šestihran 30 mm	8,5 m/s ²	✓	✓
HM1802 	Bourací	230 V	2000 W	71,4 J	30,1 kg	Šestihran 28 mm	14 m/s ²		
HM1812 	Bourací	230 V	2001 W	72,8 J	32,2 kg	Šestihran 28 mm	6,5 m/s ²	✓	✓

Lehké sekací kladivo

| HK0500 |



HK0500

- Upnutí upraveno pro nástroje SDS-PLUS
- Ideální pro osekávání omítky, malty a starých obkladaček

- Elektronická regulace počtu úderů
- 12násobné nastavení sekáče

SOUČÁST DODÁVKY	OBJ. Č.
Přepavní kufr	824523-2
Sekáč široký	A-30483

Příkon	550 W
Počet příklepů	2000–3500 min ⁻¹
Intenzita jednotlivých úderů podle EPTA 05/2009	1,8 J
Hmotnost	3,2 kg
Vibrace 3ax (a _v)	9,5 m/s ²
Rozměry d × š × v	468 × 83 × 174 mm

Lehké sekací kladivo

| HK1820 |



HK1820

- Upnutí upraveno pro nástroje SDS-PLUS
- Kompaktní design (celková délka jen 351 mm)
- Ideální pro osekávání omítky, malty a starých obkladaček
- 12násobné nastavení sekáče pro efektivní manipulaci
- Možnost nastavení počtu příklepů
- Velký elektronický vypínač

- Rukojeť s tlumením zpětného rázu (nejnižší vibrace v této třídě – jen 10 m/s²)
- Aretace vypínače pro trvalý provoz
- Snadná údržba
- **HK1820L** – provedení s prodlouženou rukojetí a kolečky bez možnosti regulace otáček

SOUČÁST DODÁVKY	OBJ. Č.
Přepavní kufr	824789-4
Špičatý sekáč	P-25068
Plochý sekáč	P-25074
Sekáč na kachličky	P-63987

Příkon	550 W
Počet příklepů	0–3200 min ⁻¹
Intenzita jednotlivých úderů podle EPTA 05/2009	3,1 J
Hmotnost	3,4 kg
Vibrace 3ax (a _v)	10 m/s ²
Rozměry d × š × v	351 × 102 × 203 mm

Sekací kladivo

| HM0870C |



HK0870C

- Upnutí upraveno pro nástroje SDS-MAX
- Celorozsahová elektronika pro stálý počet příklepů při zatížení
- Možnost regulace otáček, pozvolný rozběh

- Signalizace poruchy kabelu a vypínače
- Uhlíky s prodlouženou životností
- Odolné proti příklepům ve volnoběhu

SOUČÁST DODÁVKY	OBJ. Č.
Mazací tuk	194683-7
Tkaninová utěrka	443122-7
Transportní kufr	824905-8

Příkon	1100 W
Počet příklepů	1100–2650 min ⁻¹
Intenzita jednotlivých úderů podle EPTA 05/2009	7,6 J
Hmotnost	5,1 kg
Vibrace 3ax (a _v)	11,5 m/s ²
Rozměry d × š × v	449 × 109 × 230 mm

Sekací kladivo

| HM0871C |

AVT SOFT NOLOAD
ANTI-VIBRATION TECHNOLOGY

HM0871C

- Upnutí upraveno pro nástroje SDS-MAX
- Celorozsahová elektronika pro stálý počet příklepů při zatížení
- Možnost regulace otáček, pozvolný rozběh signalizace poruchy kabelu a vypínače
- Signalizace poruchy kabelu a vypínače

- Uhlíky s prodlouženou životností
- Odolné proti příklepům ve volnoběhu
- **ANTIVIBRAČNÍ TECHNOLOGIE** snižuje vibrace až o 70 %
- Inovační řešení příklepu – při volnoběhu dochází ke snížení počtu příklepů, což zaručuje pohodlnější a přesnější práci s minimem vibrací

SOUČÁST DODÁVKY	OBJ. Č.
Mazací tuk	194683-7
Tkaninová utěrka	443122-7
Transportní kufr	824905-8

Příkon	1100 W
Počet příklepů	1100–2650 min ⁻¹
Intenzita jednotlivých úderů podle EPTA 05/2009	8,1 J
Hmotnost	5,6 kg
Vibrace 3ax (a _v)	8 m/s ²
Rozměry d × š × v	466 × 116 × 230 mm

Sekací kladivo

| HM1101C |



HM1101C

- Upnutí upraveno pro nástroje SDS-MAX
- Celorozsahová elektronika pro stálý počet příklepů při zatížení
- Možnost regulace otáček, pozvolný rozběh
- Signalizace poruchy kabelu a vypínače

- Uhlíky s prodlouženou životností
- Odolné proti příklepům ve volnoběhu

SOUČÁST DODÁVKY	OBJ. Č.
Sekáč špičatý 280 mm	A-80787
Tuk na sekáče	194683-7
Tkaninová utěrka	443122-7
Transportní kufr	140562-7

Příkon	1300 W
Počet úderů naprázdno	1100–2650 min ⁻¹
Intenzita jednotlivých úderů podle EPTA 05/2009	11,5 J
Hmotnost	7,3 kg
Vibrace 3ax (a _v)	13,5 m/s ²
Rozměry d × š × v	528 × 115 × 247 mm

Sekací kladivo

| HM1111C |

AVT SOFT NOLOAD
ANTI-VIBRATION TECHNOLOGY

HM1111C

- Uhlíky s prodlouženou životností
- Odolné proti příklepům ve volnoběhu
- **ANTIVIBRAČNÍ TECHNOLOGIE** snižuje vibrace až o 70 %
- Inovační řešení příklepu – při volnoběhu dochází ke snížení počtu příklepů, což zaručuje pohodlnější a přesnější práci s minimem vibrací

- Upnutí upraveno pro nástroje SDS-MAX
- Celorozsahová elektronika pro stálý počet příklepů při zatížení
- Možnost regulace otáček, pozvolný rozběh
- Signalizace poruchy kabelu a vypínače
- Odolné proti příklepům ve volnoběhu

SOUČÁST DODÁVKY	OBJ. Č.
Sekáč špičatý 280 mm	A-80787
Tuk na sekáče	194683-7
Tkaninová utěrka	443122-7
Transportní kufr	140562-7

Příkon	1300 W
Počet úderů naprázdno	1100–2650 min ⁻¹
Intenzita jednotlivých úderů podle EPTA 05/2009	11,2 J
Hmotnost	8 kg
Vibrace 3ax (a _v)	8 m/s ²
Rozměry d × š × v	528 × 126 × 247 mm

Bourací kladivo

HM1203C



HM1203C

- Upnutí upraveno pro nástroje SDS-MAX
- Celorozsahová elektronika pro stálý počet příklepů při zatížení
- Možnost regulace otáček, pozvolný rozběh

- Signalizace poruchy kabelu a vypínače
- Samoodpojovací uhlíky
- Odolné proti příklepům ve volnoběhu

SOUČÁST DODÁVKY	OBJ. Č.
Sekáč špičatý 280 mm	A-80787
Mazací tuk	194683-7
Tkaninová utěrka	443122-7
Boční rukojeť	135269-8
Transportní kufr	824876-9

Příkon	1510 W
Počet příklepů	950–1900 min ⁻¹
Intenzita jednotlivých úderů podle EPTA 05/2009	19,1 J
Hmotnost	9,7 kg
Vibrace 3ax (a _w)	15,5 m/s ²
Rozměry d × š × v	576 × 128 × 265 mm

Bourací kladivo

HM1205C



HM1205C

- Upraveno pro nástroje s upnutím SDS-MAX
- Konstantní elektronika pro optimální otáčky při zatížení
- Pozvolný rozběh umožňuje přesnou práci

- Uhlíky pro dlouhou životnost
- LED signalizace opotřebení uhlíků a závady kabelu nebo vypínače

SOUČÁST DODÁVKY	OBJ. Č.
Sekáč špičatý 280 mm	A-80787
Mazací tuk	194683-7
Tkaninová utěrka	443122-7
Boční rukojeť	135269-8
Transportní kufr	824876-9

Příkon	1510 W
Počet úderů naprázdno	950–1900 min ⁻¹
Síla jednotlivého úderu podle EPTA 05/2009	18,6 J
Hmotnost	9,7 kg
Vibrace 3ax (a _w)	18,5 m/s ²
Rozměry d × š × v	576 × 128 × 265 mm

Bourací kladivo

HM1213C

AVT SOFT
NOLOAD
ANTI-VIBRATION TECHNOLOGY

HM1213C

- Upnutí upraveno pro nástroje SDS-MAX
- Celorozsahová elektronika pro stálý počet příklepů při zatížení
- Možnost regulace otáček, pozvolný rozběh
- Signalizace poruchy kabelu a vypínače

- Samoodpojovací uhlíky
- Odolné proti příklepům ve volnoběhu
- **ANTIVIBRAČNÍ TECHNOLOGIE** snižuje vibrace až o 70 %
- Inovační řešení příklepu – při volnoběhu dochází ke snížení počtu příklepů, což zaručuje pohodlnější a přesnější práci s minimem vibrací

SOUČÁST DODÁVKY	OBJ. Č.
Sekáč špičatý 280 mm	A-80787
Mazací tuk	194683-7
Tkaninová utěrka	443122-7
Boční rukojeť	135269-8
Transportní kufr	824908-2

Příkon	1510 W
Počet příklepů	950–1900 min ⁻¹
Intenzita jednotlivých úderů podle EPTA 05/2009	18,6 J
Hmotnost	10,8 kg
Vibrace 3ax (a _w)	7 m/s ²
Rozměry d × š × v	576 × 149 × 265 mm

Bourací kladivo

HM1214C

AVT SOFT
NOLOAD
ANTI-VIBRATION TECHNOLOGY

HM1214C

- Upnutí upraveno pro nástroje SDS-MAX
- Celorozsahová elektronika pro stálý počet příklepů při zatížení
- Signalizace poruchy kabelu a vypínače

- Samoodpojovací uhlíky
- Odolné proti příklepům ve volnoběhu
- Možnost regulace otáček, pozvolný rozběh
- **ANTIVIBRAČNÍ TECHNOLOGIE** snižuje vibrace až o 70 %
- Inovační řešení příklepu – při volnoběhu dochází ke snížení počtu příklepů, což zaručuje pohodlnější a přesnější práci s minimem vibrací

SOUČÁST DODÁVKY	OBJ. Č.
Sekáč špičatý 280 mm	A-80787
Mazací tuk	194683-7
Tkaninová utěrka	443122-7
Boční rukojeť	135283-4
Transportní kufr	824882-4

Příkon	1510 W
Počet příklepů	950–1900 min ⁻¹
Intenzita jednotlivých úderů podle EPTA 05/2009	19,9 J
Hmotnost	12,3 kg
Vibrace 3ax (a _w)	8 m/s ²
Rozměry d × š × v	700 × 129 × 265 mm

Bourací kladivo

HM1307C



HM1307C

- Upnutí šestihřtan 30 mm
- Celorozsahová elektronika pro stálý počet příklepů při zatížení
- Možnost regulace otáček, pozvolný rozběh
- Signalizace poruchy kabelu a vypínače

- Uhlíky s prodlouženou životností
- Odolné proti příklepům ve volnoběhu
- Prodloužená životnost ve srovnání s HM1304

SOUČÁST DODÁVKY	OBJ. Č.
Transportní kufr	824898-9
Sekáč špičatý 400 mm	P-05549

Příkon	1510 W
Počet úderů naprázdno	730–1450 min ⁻¹
Intenzita jednotlivých úderů podle EPTA 05/2009	25,5 J
Hladina akustického tlaku	102 dB (A)
Hmotnost	15,3 kg
Vibrace 3ax (a _w)	12,5 m/s ²
Rozměry d × š × v	715 × 129 × 266 mm

Bourací kladiva

HM1317C

AVT SOFT
NOLOAD
ANTI-VIBRATION TECHNOLOGY

HM1317C

- Upnutí šestihřtan 30 mm
- Celorozsahová elektronika pro stálý počet příklepů při zatížení
- Možnost regulace otáček, pozvolný rozběh
- Uhlíky s prodlouženou životností
- Prodloužená životnost ve srovnání s HM1304

- **ANTIVIBRAČNÍ TECHNOLOGIE** snižuje vibrace až o 70 %
- Odolné proti příklepům ve volnoběhu
- Signalizace poruchy kabelu a vypínače
- Inovační řešení příklepu – při volnoběhu dochází ke snížení počtu příklepů, což zaručuje pohodlnější a přesnější práci s minimem vibrací

SOUČÁST DODÁVKY	OBJ. Č.
Transportní kufr	824897-1
Sekáč špičatý 400 mm	P-05549

Příkon	1510 W
Počet úderů naprázdno	730–1450 min ⁻¹
Intenzita jednotlivých úderů podle EPTA 05/2009	25 J
Hladina akustického tlaku	104 dB (A)
Hmotnost	17 kg
Vibrace 3ax (a _w)	8,6 m/s ²
Rozměry d × š × v	715 × 129 × 266 mm

Bourací kladivo

| HM1802 |



HM1802

- Upnutí nástroje šestihran 28 mm
- Spolehlivý motor, velmi silný příklep (68 J)
- Snížení vibrací oproti předchozímu modelu

- Pozvolný start
- Úprava rukojeti a vypínače pro pohodlnou práci
- Nové samoodpojovací uhlíky s delší životností
- Hlučnost pouze 106 dB (A)

Příkon	2000 W
Počet úderů naprázdno	870 min ⁻¹
Síla jednotlivého úderu podle EPTA 05/2009	71,4 J
Hmotnost	30,1 kg
Vibrace 3ax (a ^h)	14 m/s ²
Rozměry d × š × v	843 × 210 × 608 mm

Bourací kladivo

| HM1812 |



HM1812

- Upnutí nástroje šestihran 28 mm
- Spolehlivý motor, velmi silný příklep (68 J)
- Výrazné snížení vibrací díky antivibrační technologii
- Omezení množství příklepů při volnoběhu pro přesnou práci s minimem vibrací

- Pozvolný start
- Úprava rukojeti a vypínače pro pohodlnou práci
- Nové samoodpojovací uhlíky s delší životností
- Hlučnost pouze 106 dB (A)

Příkon	2000 W
Počet úderů naprázdno	870 min ⁻¹
Síla jednotlivého úderu podle EPTA 05/2009	72,8 J
Hmotnost	32,2 kg
Vibrace 3ax (a _h)	6,5 m/s ²
Rozměry d × š × v	843 × 210 × 608 mm

Odpružení motoru

Umožňuje vysoký výkon kladiva při nízkých vibracích

Antivibrační pružiny (4 kusy)

Rukojeti jsou oddělené od motorové části



Aktivní antivibrační systém

Píst

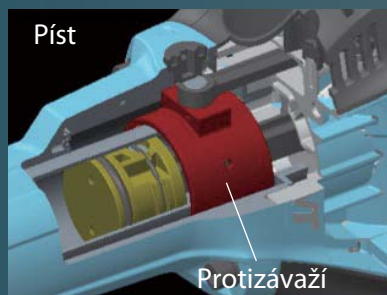

Protizávaží

Pokud se píst pohybuje vpřed

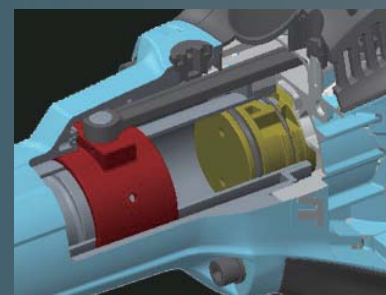

Pokud se píst pohybuje vzad

AVT
ANTI VIBRATION TECHNOLOGY

**SOFT
NO LOAD**

Bourací kladiva

šestihran
28 mm

HM1812 / HM1802

Vibrace 6,5 m/s²

Antivibrační systém

SOFT NO LOAD

Odpružení motoru



Vibrace 14 m/s²

Odpružení motoru

Sortiment příklepových vrtáků SDS-Plus



1,2 = dobrá kvalita
3,4 = lepší kvalita
5 = nejlepší kvalita

Vrták	Vrtáky SDS-Plus	Vrtáky SDS-4Plus	NEMESIS 2+
Řada	★★	★★★★	★★★★★
Typ karbidu			
Špiče	Dvoubřitá	Dvoubřitá	Čtyřbřitá
Spirála	Standard	Dvoubřitá KVS	Čtyřbřitá KVS
Rychlost	4	5	3
Životnost	3	3	5
Jednoduché umístění špičky	3	5	5
Přesnost	3	3	5
Odolnost proti ocelové výstuži	–	–	5



Vrtáky SDS-4Plus dvoubřité

Vrtáky SDS-4Plus ideální pro použití do betonu, zdiva a přírodního kamene. Speciální tvar hrotu umožňuje jednoduché vystředění a přesné vrtání. Čtyřlžábková spirála KVS zaručuje rychlý odvod drti, nízké vibrace, vysoký výkon a dlouhou životnost vrtáku.

Obj. číslo	Průměr mm	Celková délka mm	Pracovní délka mm	Kč vč. DPH	Obj. číslo	Průměr mm	Celková délka mm	Pracovní délka mm	Kč vč. DPH
B-47232	4	110	50	101	B-47709	12	310	260	252
B-47248	4	160	100	114	B-47715	12	360	310	300
B-46492	5	110	50	73	B-47721	12	450	400	369
B-46501	5	160	100	73	B-47737	12	600	550	554
B-47260	5	210	150	140	B-47743	12	800	750	750
B-47276	5	260	200	140	B-47759	12	1000	950	1 411
B-47282	5	310	250	188	B-47765	13	160	110	195
B-47298	5,5	110	50	95	B-47771	13	210	160	231
B-47307	5,5	160	100	87	B-47787	13	260	210	301
B-47313	5,5	210	150	136	B-47793	13	310	260	360
B-47329	5,5	260	200	175	B-46589	14	160	110	175
B-47335	5,5	310	250	269	B-47802	14	210	160	175
B-46517	6	110	50	73	B-47818	14	260	210	195
B-46523	6	160	100	73	B-47824	14	310	260	275
B-47341	6	210	150	161	B-47830	14	450	400	369
B-47357	6	260	200	174	B-47846	14	600	550	554
B-47363	6	310	250	288	B-47852	14	1000	950	1 160
B-47379	6	460	400	420	B-47868	15	160	110	252
B-47385	6,5	110	50	69	B-47874	15	210	160	225
B-47391	6,5	160	100	112	B-47880	15	260	210	329
B-47400	6,5	210	150	161	B-47896	15	450	400	634
B-47416	6,5	260	200	173	B-47905	16	160	110	211
B-47422	6,5	310	250	207	B-47911	16	210	160	214
B-47438	7	110	50	73	B-47927	16	260	210	252
B-47444	7	160	100	87	B-47933	16	310	260	281
B-47450	7	210	150	131	B-47949	16	450	400	402
B-47466	7	250	190	173	B-47955	16	600	550	634
B-46539	8	110	50	73	B-47961	16	800	750	1 109
B-46545	8	160	100	73	B-47977	16	1000	950	1 260
B-47472	8	210	150	103	B-47983	17	210	160	397
B-47488	8	260	200	136	B-47999	17	450	400	780
B-47494	8	310	250	175	B-48000	18	200	150	399
B-47503	8	400	340	362	B-48016	18	300	250	439
B-47519	8	460	400	390	B-48022	18	450	400	627
B-47525	8	600	540	564	B-48038	18	600	550	1 007
B-47531	9	160	100	149	B-48044	18	1000	950	1 664
B-47547	9	210	150	174	B-48050	19	200	150	500
B-47553	9,5	160	100	149	B-48072	20	200	150	439
B-46551	10	110	50	87	B-48088	20	300	250	554
B-46567	10	160	100	87	B-48094	20	450	400	670
B-47569	10	210	150	116	B-48103	20	600	550	1 007
B-47575	10	260	200	136	B-48119	20	800	750	1 634
B-47581	10	310	250	175	B-48125	20	1000	950	1 795
B-47597	10	350	290	275	B-48131	22	250	200	634
B-47606	10	450	390	301	B-48147	22	450	400	862
B-47612	10	600	540	554	B-48153	22	600	550	1 259
B-47628	10	800	740	795	B-48169	22	1000	950	2 118
B-47634	10	1000	940	1 260	B-48175	23	250	200	975
B-47640	11	160	110	175	B-48181	23	450	400	1 300
B-47656	11	210	160	195	B-48197	24	250	200	751
B-47662	11	260	210	231	B-48206	24	450	400	1 099
B-47678	11	310	260	286	B-48212	24	600	550	1 263
B-46573	12	160	110	116	B-48228	25	250	200	938
B-47684	12	210	160	136	B-48234	25	450	400	1 139
B-47690	12	260	210	175	B-48240	25	600	550	1 675
					B-48256	25	1000	950	2 561
					B-48262	26	250	200	1 139
					B-48278	26	450	400	1 260

Akumulační stroje
 Příklepové vrtání / sekání
 Příklepové vrtání / vrtní / míchání
 Šroubování / utahování
 Nůžky na plech / prostřihovače
 Úhlové brusky
 Hoblíky, frézy
 Pily
 Vzduchové nářadí
 Vysavače
 Zahradní technika
 Ukládací systémy
 Úhličky / Vibrace a hluk



Sady vrtáků SDS-4Plus – ekonomicky výhodné balení vrtáků po 5 ks

Obj. číslo	Typ	Průměr	Délka mm	Kč vč. DPH
B-46492-5	SDS-4Plus 5 ks	5	110/50	301
B-47298-5	SDS-4Plus 5 ks	5,5	110/50	329
B-46517-5	SDS-4Plus 5 ks	6	110/50	301
B-46523-5	SDS-4Plus 5 ks	6	160/100	301
B-47341-5	SDS-4Plus 5 ks	6	210/150	453
B-47385-5	SDS-4Plus 5 ks	6,5	110/50	329
B-47391-5	SDS-4Plus 5 ks	6,5	160/100	397
B-46539-5	SDS-4Plus 5 ks	8	110/50	329
B-46545-5	SDS-4Plus 5 ks	8	160/100	346
B-47472-5	SDS-4Plus 5 ks	8	210/150	473
B-46567-5	SDS-4Plus 5 ks	10	160/100	407
B-47569-5	SDS-4Plus 5 ks	10	210/150	554
B-46573-5	SDS-4Plus 5 ks	12	160/100	509
B-47684-5	SDS-4Plus 5 ks	12	210/150	610

Sady vrtáků SDS-4Plus – ekonomicky výhodné balení vrtáků po 10 ks

Obj. číslo	Typ	Průměr	Délka mm	Kč vč. DPH
B-46492-10	SDS-4Plus 10 ks	5	110/50	564
B-46501-10	SDS-4Plus 10 ks	5	160/100	675
B-46517-10	SDS-4Plus 10 ks	6	110/50	564
B-46523-10	SDS-4Plus 10 ks	6	160/110	610
B-47341-10	SDS-4Plus 10 ks	6	210/150	908
B-46539-10	SDS-4Plus 10 ks	8	110/50	652
B-46545-10	SDS-4Plus 10 ks	8	160/110	696
B-47472-10	SDS-4Plus 10 ks	8	210/150	958
B-46551-10	SDS-4Plus 10 ks	10	110/50	773
B-46567-10	SDS-4Plus 10 ks	10	160/110	807
B-47569-10	SDS-4Plus 10 ks	10	210/150	1 109
B-46573-10	SDS-4Plus 10 ks	12	160/110	1 014
B-47684-10	SDS-4Plus 10 ks	12	210/150	1 007

Sady vrtáků SDS-4Plus – ekonomicky výhodné balení vrtáků po 50 ks

Obj. číslo	Typ	Průměr	Délka mm	Kč vč. DPH
B-46492-50	SDS-4Plus 50 ks	5	110/50	2 844
B-46501-50	SDS-4Plus 50 ks	5	160/100	3 413
B-46517-50	SDS-4Plus 50 ks	6	110/50	2 844
B-46523-50	SDS-4Plus 50 ks	6	160/110	2 844
B-47341-50	SDS-4Plus 50 ks	6	210/150	4 538
B-46539-50	SDS-4Plus 50 ks	8	110/50	3 291
B-46545-50	SDS-4Plus 50 ks	8	160/110	3 428
B-47472-50	SDS-4Plus 50 ks	8	210/150	4 538
B-46551-50	SDS-4Plus 50 ks	10	110/50	3 900
B-46567-50	SDS-4Plus 50 ks	10	160/110	4 033
B-47569-50	SDS-4Plus 50 ks	10	210/150	5 274
B-46573-50	SDS-4Plus 50 ks	12	160/100	5 118
B-47684-50	SDS-4Plus 50 ks	12	210/150	6 151

Vrtáky SDS-Plus dvoubřité

Tyto vrtáky SDS-Plus jsou vhodné na příležitostné použití při vrtání do betonu, zdiva a přírodního kamene. Jsou cenově výhodnou alternativou k vrtákům SDS-4Plus.

Sada dvoubřitých vrtáků SDS-Plus – ekonomicky výhodné balení vrtáků po 25 ks

Obj. číslo	Typ	Průměr	Délka mm	Kč vč. DPH
D-61612	SDS-Plus	6	110/50	699
D-61634	SDS-Plus	8	110/50	699
D-61656	SDS-Plus	10	110/50	739

Vrtáky SDS-Plus dvoubřité, balení po 1 ks

Obj. číslo	Typ	Průměr	Délka mm	Kč vč. DPH
D-16950	SDS-Plus	3,5	90/30	44
D-00016	SDS-Plus	4	110/50	44
D-00022	SDS-Plus	5	110/50	44
D-00038	SDS-Plus	5	160/100	44
D-00044	SDS-Plus	5,5	110/50	44
D-00050	SDS-Plus	6	110/50	44
D-00066	SDS-Plus	6	160/100	44
D-00072	SDS-Plus	6	210/150	59
D-00088	SDS-Plus	6,5	110/50	44
D-00094	SDS-Plus	6,5	160/100	44
D-00103	SDS-Plus	7	110/50	44
D-00119	SDS-Plus	7	160/100	44
D-00125	SDS-Plus	8	110/50	44
D-00131	SDS-Plus	8	160/100	44
D-00147	SDS-Plus	8	210/150	59
D-00153	SDS-Plus	8	260/200	73
D-00169	SDS-Plus	9	210/150	59
D-00175	SDS-Plus	10	160/100	44
D-00181	SDS-Plus	10	210/150	59
D-00197	SDS-Plus	10	260/200	73
D-00206	SDS-Plus	10	310/250	87
D-17538	SDS-Plus	10	450/400	112
D-00212	SDS-Plus	11	160/100	44
D-00228	SDS-Plus	12	160/100	44
D-00234	SDS-Plus	12	210/150	59
D-00240	SDS-Plus	12	260/200	73
D-16271	SDS-Plus	12	460/400	131
D-00256	SDS-Plus	13	160/100	59
D-00262	SDS-Plus	14	160/100	59
D-00278	SDS-Plus	14	260/200	87
D-17544	SDS-Plus	14	460/400	149
D-00284	SDS-Plus	15	160/100	73
D-17550	SDS-Plus	15	460/400	174
D-00290	SDS-Plus	16	210/150	103
D-16287	SDS-Plus	16	460/400	201
D-00309	SDS-Plus	16	310/250	116
D-00315	SDS-Plus	17	210/150	136
D-00321	SDS-Plus	18	210/150	136
D-00337	SDS-Plus	18	300/240	156
D-17566	SDS-Plus	18	460/400	225
D-00343	SDS-Plus	19	210/150	156
D-16293	SDS-Plus	19	460/400	225
D-00359	SDS-Plus	20	210/150	156
D-00365	SDS-Plus	20	310/250	175
D-15235	SDS-Plus	20	460/400	251
D-00371	SDS-Plus	22	260/200	214
D-08062	SDS-Plus	22	310/250	251
D-15241	SDS-Plus	22	460/400	273
D-16302	SDS-Plus	24	460/400	273
D-00387	SDS-Plus	25	260/200	232
D-08517	SDS-Plus	25	310/250	273
D-15257	SDS-Plus	25	460/400	301
D-00393	SDS-Plus	26	260/200	281
D-08078	SDS-Plus	26	310/250	301
D-15263	SDS-Plus	26	460/400	329
D-16318	SDS-Plus	28	460/400	329
D-17572	SDS-Plus	30	460/400	362

Sady vrtáků

Sady vrtáků SDS-4Plus dvoubřité

Obj. číslo	Typ	Průměr	Délka mm	Kč vč. DPH
B-49052	SDS-4Plus	5	110/50	564
	SDS-4Plus	6	110/50	
	SDS-4Plus	6	160/100	
	SDS-4Plus	8	110/50	
	SDS-4Plus	8	160/100	
B-49074	SDS-4Plus	5	110/50	564
	SDS-4Plus	6	160/100	
	SDS-4Plus	8	160/100	
	SDS-4Plus	10	160/100	
	SDS-4Plus	12	160/100	
B-49046	SDS-4Plus	5	110/50	690
	SDS-4Plus	6	110/50	
	SDS-4Plus	6	160/100	
	SDS-4Plus	8	110/50	
	SDS-4Plus	8	160/100	
	SDS-4Plus	10	160/100	
	SDS-4Plus	12	160/100	
B-49127	SDS-4Plus	5	110/50	908
	SDS-4Plus	6	110/50	
	SDS-4Plus	6	160/100	
	SDS-4Plus	6	160/100	
	SDS-4Plus	8	160/100	
	SDS-4Plus	8	160/100	
	SDS-4Plus	10	160/100	
	SDS-4Plus	10	160/100	
	SDS-4Plus	10	210/150	
	SDS-4Plus	12	210/150	
P-67197	SDS-4Plus	5	110/50	1 027
	SDS-4Plus	5	110/50	
	SDS-4Plus	5	110/50	
	SDS-4Plus	8	160/100	
	SDS-4Plus	8	160/100	
	SDS-4Plus	8	160/100	
	SDS-4Plus	8	160/100	
	SDS-4Plus	10	160/100	
	SDS-4Plus	10	160/100	
	SDS-4Plus	10	160/100	
	SDS-4Plus	12	160/100	
	SDS-4Plus	12	160/100	

Sady vrtáků SDS-Plus dvoubřitých

Obj. číslo	Typ	Průměr	Délka mm	Kč vč. DPH
D-00795	SDS-Plus	5	110/50	149
	SDS-Plus	6	110/50	
	SDS-Plus	6	160/100	
	SDS-Plus	8	110/50	
	SDS-Plus	8	160/100	

Sady vrtáků SDS-4Plus dvoubřité

Obj. číslo	Typ	Průměr	Délka mm	Kč vč. DPH
B-49080	SDS-4Plus	6	110/50	1 260
	SDS-4Plus	6	160/100	
	SDS-4Plus	6	160/100	
	SDS-4Plus	8	160/100	
	SDS-4Plus	8	160/100	
	SDS-4Plus	8	160/100	
	SDS-4Plus	10	160/100	
	SDS-4Plus	10	160/100	
	SDS-4Plus	10	160/100	
	SDS-4Plus	12	160/100	
	SDS-4Plus	12	160/100	
	SDS-4Plus	14	160/100	
	B-49096	SDS-4Plus	5	
SDS-4Plus		5	110/50	
SDS-4Plus		5	110/50	
SDS-4Plus		6	160/100	
SDS-4Plus		6	160/100	
SDS-4Plus		6	160/100	
SDS-4Plus		6	160/100	
SDS-4Plus		8	160/100	
SDS-4Plus		8	160/100	
SDS-4Plus		8	160/100	
SDS-4Plus		10	160/100	
SDS-4Plus		10	160/100	
SDS-4Plus		12	160/100	

Sady vrtáků SDS-Plus dvoubřité

Obj. číslo	Typ	Průměr	Délka mm	Kč vč. DPH
D-58914	SDS-Plus	5	160/100	169
	SDS-Plus (2 ks)	6	160/100	
	SDS-Plus (2 ks)	8	160/100	
D-61678	SDS-Plus	6	110/50	166
	SDS-Plus	6	160/100	
	SDS-Plus	8	110/50	
	SDS-Plus	10	160/100	
B-54704	SDS-Plus	6	110/50	239
	SDS-Plus (2 ks)	8	160/100	
	SDS-Plus (2 ks)	10	160/100	
B-54710	SDS-Plus	5	110/50	199
	SDS-Plus	6	110/50	
	SDS-Plus	6	160/100	
	SDS-Plus	8	110/50	
	SDS-Plus	8	160/100	
B-57037	SDS-Plus	5,5	160/100	259
	SDS-Plus	5	160/100	
	SDS-Plus	6,5	160/100	
	SDS-Plus	8	160/100	
	SDS-Plus	10	160/100	

Akumulační stroje
 Příklepové vrtání / sekání
 Příklepové vrtání / vrtní / míchání
 Sroubování / utahování
 Nůžky na plech / prostřihovače
 Úhlové brusky
 Hoblíky, frézky
 Pily
 Vzduchové nářadí
 Vysavače
 Zahradní technika
 Ukládací systémy
 Úhliky / Vibrace a hluk

NEMESIS 2

Nová generace NEMESIS



- > Čtyřbřit
- > Optimální symetrie 4° × 90°
- > Středící hrot
- > Boční výztužení hrotu
- > Ø 5 mm – 32 mm



Ø 5 mm – 16 mm
jednodílný TCT



Ø 18 mm – 32 mm
třídílný TCT

Obj. číslo	Typ	Průměr	Délka mm	Kč vč. DPH
B-12354	Nemesis 2	5	100/50	
	Nemesis 2	6	100/50	
	Nemesis 2	8	100/50	
B-59075	Nemesis 2	6	160/100	402
	Nemesis 2	8	160/100	
	Nemesis 2	10	160/100	
B-58992	Nemesis 2	5	100/50	796
	Nemesis 2	6	100/50	
	Nemesis 2	6	160/100	
	Nemesis 2	8	160/100	
B-59025	Nemesis 2	5	160/110	1511
	Nemesis 2	6	160/110	
	Nemesis 2	6	160/110	
	Nemesis 2	6	160/110	
	Nemesis 2	8	160/110	
	Nemesis 2	8	160/110	
	Nemesis 2	8	160/110	
	Nemesis 2	10	160/110	
	Nemesis 2	10	160/110	
	Nemesis 2	10	160/110	
	Nemesis 2	12	160/110	

Výhody nové generace vrtáků NEMESIS

NEMESIS 2

> Nový tvar šroubovice

Výhoda: delší životnost a větší rychlost odvodu prachu

> Speciální tvar tvrdokovového hrotu

Výhoda: delší životnost a kratší napojení šroubovice pro odvod prachu (Ø 5–10 mm)

> Zesílení tvrdokovového hrotu

Výhoda: vyšší účinnost vrtání

> Větší boční výztužení hrotu

Výhoda: znemožňuje blokaci vrtáku v případě kontaktu s ocelovou výztuží

- > O 25 % vyšší rychlost vrtání
- > O 50 % delší životnost při kontaktu s ocelovou výztuží
- > O 10 % delší životnost při vrtání do betonu



Čtyřbřitě vrtáky NEMESIS II

Obj. číslo	Průměr	Délka mm	Kč vč. DPH
B-57897	5	110/50	110
B-57906	5	160/100	140
B-57940	5,5	110/50	145
B-57956	5,5	160/100	160
B-57962	6	110/50	120
B-57978	6	160/100	130
B-57984	6	210/150	191
B-57990	6	260/200	201
B-58001	6	310/250	291
B-58023	6,5	160/100	170
B-58039	6,5	210/150	231
B-58045	6,5	260/200	301
B-58051	6,5	310/250	352
B-58067	7	100/50	155
B-58073	7	160/100	140
B-58095	8	100/50	160
B-58104	8	160/100	150
B-58110	8	210/150	201
B-58126	8	260/200	221
B-58132	8	310/250	291
B-58154	8	460/400	473
B-58198	10	100/50	191
B-58207	10	160/100	201
B-58213	10	210/150	230
B-58229	10	260/200	270
B-58235	10	310/250	330
B-58257	10	450/390	453
B-58263	10	600/540	685
B-58279	10	1000/940	1 451
B-58285	11	160/100	201
B-58291	11	210/150	241
B-58300	11	260/200	281
B-58316	11	310/250	382
B-58322	12	160/100	230
B-58338	12	210/150	290
B-58344	12	260/200	330
B-58350	12	310/250	450
B-58366	12	450/400	604
B-58372	12	600/550	695
B-58388	12	1000/950	1 511
B-58431	14	160/100	301
B-58447	14	210/150	402
B-58453	14	260/200	463
B-58469	14	310/250	503
B-58475	14	450/400	640
B-58481	14	600/550	806
B-58497	14	1000/950	1 550
B-58506	15	160/100	422
B-58512	15	210/150	473
B-58528	15	260/200	523
B-58534	15	450/400	755
B-58540	16	160/100	453
B-58556	16	210/150	530
B-58562	16	260/200	560
B-58578	16	310/250	654
B-58584	16	460/400	690
B-58590	16	600/550	990
B-58609	16	1000/880	1 757
B-58615	18	250/200	690
B-58621	18	450/400	790
B-58637	20	250/200	740
B-58659	20	450/400	890
B-58665	22	250/200	840
B-58687	22	450/400	1 090
B-58693	24	250/200	1 007
B-58702	24	450/400	1 190
B-58718	25	250/200	1 090
B-58724	25	450/400	1 390
B-58746	28	250/200	1 140
B-58752	28	450/400	1 690
B-58768	30	250/200	1 450
B-58774	30	450/400	1 814
B-58780	32	450/400	1 890

Vrtáky s odsáváním SDS-Plus

Speciální vrtáky s integrovaným odsáváním. Jsou ideální pro práci v interiéru, zejména při kotvení do betonu. Díky své konstrukce zaručují velmi vysokou rychlost vrtání – rychlost je dvojnásobná ve srovnání se standardními vrtáky. Při kotvení není nutné čistit vyvrtanou díru, což umožňuje výrazné urychlení práce. Balení je po 1 ks.



Kód	Typ	Průměr	Délka mm	Cena s DPH
B-64381	Vrták s odsáváním	12	330/220	1 846
B-64397	Vrták s odsáváním	14	360/240	1 941
B-64406	Vrták s odsáváním	16	360/240	2 043
B-64412	Vrták s odsáváním	18	360/240	2 436

Samoostřící sekáče SDS-Plus

Speciální provedení samoostřících sekáčů umožňují dlouhou životnost bez nutnosti broušení.



Kód	Řada	Název	Upnutí	Délka mm	Šířka mm	Cena s DPH
B-64238	★★★★★	Sekáč špičatý SDS-Plus	SDS-Plus	250	–	247
B-64244	★★★★★	Sekáč plochý SDS-Plus	SDS-Plus	250	20	247
B-64250	★★★★★	Sekáč široký SDS-Plus	SDS-Plus	250	40	398



Sekáče pro HR160D, HR2400

Výrobek	Obj. číslo	Velikost mm	Kč vč. DPH
Sekáč špičatý			
	P-05505	250	208
Sekáč plochý			
	P-05511	20 × 250	208
Sekáč široký			
	P-05527	40 × 200	
Sekáč drážkovací			
	P-05533	22 × 250	340
Nástavec			
	122547-5		659

Sekáče SDS-Plus

Popis	Obj. číslo	Délka mm	Kč vč. DPH
Sekáč špičatý			
	P-25068	250	142
	B-64294	250	142
	D-19015	400	98
Sekáč plochý			
	P-25074	20 × 200	142
	P-25074	20 × 200	142
	B-64303	20 × 250	142
Sekáč široký			
	A-30483	37 × 200	241
	B-64319	40 × 250	253
	P-24935	60 × 250	362
	D-61042	80 × 150	
	D-61020	80 × 250	
Sekáč zahnutý			
	P-24941	40 × 200	274
	P-36987	40 × 260	478
	P-24957	60 × 250	384
Samoostřící sekáč široký			
	B-14059	40 × 40	419
Sekáč vydutý			
	P-25080	22 × 240	285
Sekáč křídlový			
	P-24963	22 × 250	604
Dláto			
	P-25105	20 × 170	406
	P-25111	30 × 170	582

Sady vrtáků a sekáčů SDS-Plus

Obj. číslo	Typ	Průměr	Délka mm	Kč vč. DPH
D-58920	Vrták Ø 5 mm	160	110/50	449
	Vrták Ø 6 mm	160	160/100	
	Vrták Ø 8 mm	160	110/50	
	Sekáč špičatý	250	160/100	
	Sekáč plochý	20 × 250		
	Sekáč široký	40 × 250		

329 Sada vrtáků a sekáčů SDS-Plus v textilním pouzdru

Obj. číslo	Typ	Průměr	Délka mm	Kč vč. DPH	
D-53073	SDS-Plus	5	110	1 049	
	SDS-Plus	5,5	110		
	SDS-Plus	6	110		
	SDS-Plus	6	160		
	SDS-Plus	7	160		
	SDS-Plus	8	110		
	SDS-Plus	8	160		
	SDS-Plus	8	210		
	SDS-Plus	10	110		
	SDS-Plus	10	160		
	SDS-Plus	10	210		
	SDS-Plus	14	260		
	Sekáč špičatý 140 mm				
	Sekáč špičatý 250 mm				
Sekáč plochý 20 × 140 mm					
Sekáč plochý 20 × 250 mm					
Sekáč široký 40 × 250 mm					



Sady vrtáků a sekáčů

Sady vrtáků SDS-Plus dvoubřitéch a sekáčů SDS-Plus

Obj. číslo	Typ	Průměr	Délka mm	Kč vč. DPH
D-19174	SDS-Plus	6	110/50	999
	SDS-Plus	8	160/100	
	SDS-Plus	10	210/150	
	SDS-Plus	10	460/400	
	SDS-Plus	12	210/150	
	SDS-Plus	12	460/400	
	SDS-Plus	16	460/400	
	SDS-Plus	20	460/400	
Sekáč špičatý 250 mm				
Sekáč plochý 20 × 250 mm				



Sady vrtáků SDS-Plus dvoubřitéch a sekáčů SDS-Plus

Obj. číslo	Typ	Průměr	Délka mm	Kč vč. DPH	
D-19180	SDS-Plus	5	110/50	1 099	
	SDS-Plus	6	110/50		
	SDS-Plus	6	160/100		
	SDS-Plus	8	110/50		
	SDS-Plus	8	160/100		
	SDS-Plus	8	210/150		
	SDS-Plus	10	110/50		
	SDS-Plus	10	160/100		
	SDS-Plus	10	210/150		
	SDS-Plus	12	160/100		
	SDS-Plus	12	260/200		
	SDS-Plus	14	260/200		
	Sekáč špičatý 140 mm				
	Sekáč špičatý 250 mm				
Sekáč plochý 20 × 140 mm					
Sekáč plochý 20 × 250 mm					
Sekáč široký 40 × 250 mm					



Sady vrtáků a sekáčů SDS-Plus v systaineru

Sada obsahuje vrtáky

5/5,5/6/7 mm × 100 mm
5,5/6/7/8/10 mm × 160 mm
8/10 mm × 210 mm

Sada obsahuje sekáče

Sekáč špičatý 140 a 250 mm
Sekáč plochý 20 × 140 a 20 × 250 mm
Sekáč široký 40 × 250 mm



2 199,-

B-52059

Sada obsahuje vrtáky

5,5/6/7/8 mm × 100 mm
5,5/6/7/8 mm × 160 mm
8/10/12 mm × 210 mm



Sada obsahuje sekáče

Sekáč špičatý 140 a 250 mm
Sekáč plochý 20 × 140 a 20 × 250 mm
Sekáč široký 40 × 250 mm

1 999,-

B-53877

Sada sekáčů SDS-Plus

Obj. číslo	Popis	Délka mm	Kč vč. DPH
D-16368	Sekáč špičatý 2 ks	250	699
	Sekáč plochý 2 ks	20 × 250	
	Sekáč široký	40 × 250	





SDS-plus – vrtací korunky

Lehké korunky k přiklepovému vrtání

Lehká konstrukce těchto korunek k přiklepovému vrtání podstatně rozšiřuje oblast použití vrtacích kladiv SDS-Plus. Využijí je zejména řemeslníci a domácí kutilové při vrtání do zdiva, přírodního kamene nebo do lehkých stavebních hmot.



Vrtací korunky SDS-Plus

Výrobek	Popis	Ø mm	Obj. č.	Kč vč. DPH
	Lehké vrtací korunky	40	P-26191	1 664
		50	P-26200	2 259
		65	P-26216	1 886
		80	P-26222	2 057
	Středící vrták pro vrtací korunky		P-64347	131
	Stopka pro vrtací korunky, uchycení pomocí inbusu		P-67745	574

Vrtací korunky UNICUT

Vrtací korunky UNICUT jsou vodné zejména pro instalatéry, elektrikáře nebo domácí kutily. Jsou vhodné pro vrtání do zdiva, lehkých stavebních hmot, sádkokartonu, plastů a tvrdého dřeva.

Obj. číslo	Typ	Průměr	Délka	Kč vč. DPH
P-64462	SDS-Plus	25	75	761
P-64478	SDS-Plus	30	75	761
P-64484	SDS-Plus	35	75	857
P-64490	SDS-Plus	40	75	908
P-64509	SDS-Plus	45	75	958
P-64515	SDS-Plus	50	75	1 007
P-64521	SDS-Plus	55	75	1 059
P-64537	SDS-Plus	58	75	1 160
P-64543	SDS-Plus	60	75	1 160
P-64559	SDS-Plus	63	75	1 160
P-64565	SDS-Plus	65	75	1 160
P-64571	SDS-Plus	68	75	1 210
P-64587	SDS-Plus	70	75	1 412
P-64593	SDS-Plus	71	75	1 452
P-64602	SDS-Plus	74	75	1 452
P-64618	SDS-Plus	76	75	1 513
P-64624	SDS-Plus	78	75	1 553
P-64630	SDS-Plus	80	75	1 553
P-64646	SDS-Plus	85	75	1 664
P-64652	SDS-Plus	90	75	1 795
P-64668	SDS-Plus	105	75	2 259
P-64347	SDS-Plus	Středící vrták 8 mm		131
P-64319	SDS-Plus	Stopka pro vrtací korunky, uchycení přes pružinu		761
P-64325	SDS-Plus	Stopka 220 mm		857
P-64331	SDS-Plus	Stopka 370 mm		958



Další příslušenství pro vrtací kladiva SDS-Plus

Výrobek	Popis	Obj. č.	Kč vč. DPH
	Adaptér sklíčida SDS-plus / 1/2"-20 UNF	122573-4	225
	Bitový adaptér 1/4"	P-21646	397
	Rychlovýměnné sklíčidlo (vrtání) HR3210FCT	194568-7	2 730
	Rychlovýměnné sklíčidlo (vrtání) HR2450T, HR2470T, HR2610T, HR2611FT, HR2810T, HR2811FT, HR2631FT, HR2630T, DHR264, DHR243, BHR262T	194079-2	1 603
	Rychlovýměnné sklíčidlo (vrtání) HR2610T, HR2611FT	196173-6	2 812
	Rychlovýměnné sklíčidlo (SDS-Plus) HR2450T, HR2470T, HR2610T, HR2611FT, HR2810T, HR2811FT, HR2631FT, HR2630T, DHR264, DHR243, BHR262T	194080-7	1 059
	Rychlovýměnné sklíčidlo (SDS-Plus) HR3210FCT	194578-4	1 898
	Odsávací souprava – Ø 25 mm: HR2230	192176-8	2 037
	Odsávací souprava – Ø 25 mm: HR2470T, HR2810T a HR2811FT	193472-7	1 916
	1) Protiprachové těsnění k odsávací soupravě Ø 25 mm	421396-0	75
	2) Protiprachová krytka k odsávací soupravě Ø 25 mm	421384-7	95
	Odsávací souprava, kompletní pro HR2432	122709-5	1 488
	Protiprachový kryt pro stopku vrtáku a sekáče Ø 10–18 mm	421664-1	131
	Ø 6–14 mm	421342-3	95
	Lapač prachu BHR242, HR2641, HR2631F, HR2630, HR2621, HR2600, HR2610, HR2611F	195173-3	297
	Lapač prachu BHR243, HR2610T, HR2611FT, HR2631FT, HR2630T	195180-6	397
	Adaptér pro připojení lapače k hadici vysavače	195547-8	50
	Mazací tuk na převodovku	P-08361-50	147
	Mazací tuk na nástroje	198993-4	175

**Vrtáky ZENTRO MAX s upnutím SDS-max**

Čtyřbřitě vrtáky ZENTRO MAX jsou dokonalou kombinací nového inovativního tvaru hlavy vrtáku se speciálním tvarem spirály zaručující nekompromisní kvalitu v každém detailu. Tyto vrtáky se vyznačují velmi dlouhou životností, velkou přesností a ideálním přenosem energie ze stroje na špičku vrtáku. Kvalitu těchto vrtáků ocení zejména lidé, kteří potřebují vrtat do velmi tvrdých materiálů – betonu, železobetonu nebo přírodního kamene.

Dvoubřitě vrtáky SDS-Max

Obj. číslo	Typ	Průměr	Délka mm	Kč vč. DPH
P-17033	SDS-Max dvojbřit	12	340/200	826
P-17049	SDS-Max dvojbřit	12	540/400	1 059
P-17055	SDS-Max dvojbřit	12	690/550	1 492
P-17077	SDS-Max dvojbřit	14	340/200	1 027
P-17083	SDS-Max dvojbřit	14	540/400	1 301
P-17108	SDS-Max dvojbřit	15	340/200	1 210
P-17114	SDS-Max dvojbřit	15	540/400	1 402

Čtyřbřitě vrtáky SDS-Max

Obj. číslo	Typ	Průměr	Délka mm	Kč vč. DPH
P-77730	ZENTRO MAX	16	340/200	1 301
P-77746	ZENTRO MAX	16	540/400	1 402
P-77752	ZENTRO MAX	16	920/800	2 218
P-77768	ZENTRO MAX	16	1320/1200	5 132
P-77774	ZENTRO MAX	18	340/200	1 260
P-77780	ZENTRO MAX	18	540/400	1 402
P-77796	ZENTRO MAX	18	920/800	2 218
P-77805	ZENTRO MAX	18	1320/1200	5 132
P-77811	ZENTRO MAX	20	320/200	1 210
P-77827	ZENTRO MAX	20	520/400	1 492
P-78520	ZENTRO MAX	20	720	2 037
P-77833	ZENTRO MAX	20	920/800	2 218
P-77849	ZENTRO MAX	20	1320/1200	4 810
P-77855	ZENTRO MAX	22	320/200	1 210
P-77861	ZENTRO MAX	22	520/400	1 492
P-77877	ZENTRO MAX	22	920/800	2 218
P-77883	ZENTRO MAX	22	1320/1200	5 132
P-77899	ZENTRO MAX	24	320/200	1 492
P-77908	ZENTRO MAX	24	520/400	1 593
P-77914	ZENTRO MAX	25	320/200	1 492
P-77920	ZENTRO MAX	25	520/400	1 593
P-77936	ZENTRO MAX	25	920/800	2 319
P-77942	ZENTRO MAX	25	1320/1200	5 495
P-77958	ZENTRO MAX	26	520/400	1 936
P-77964	ZENTRO MAX	28	370/200	1 825
P-77970	ZENTRO MAX	28	670/450	1 825
P-77986	ZENTRO MAX	28	670/550	2 319
P-77992	ZENTRO MAX	28	920/800	2 561
P-78003	ZENTRO MAX	28	1320/1200	5 132
P-78019	ZENTRO MAX	30	370/250	1 825
P-78025	ZENTRO MAX	30	570/450	1 886
P-78031	ZENTRO MAX	32	370/250	1 886
P-78047	ZENTRO MAX	32	570/450	2 128
P-78053	ZENTRO MAX	32	920/800	2 975
P-78069	ZENTRO MAX	32	1320/1200	5 536
P-78075	ZENTRO MAX	35	370/250	2 319
P-78081	ZENTRO MAX	35	570/450	2 420
P-78097	ZENTRO MAX	35	670/550	2 823
P-78592	ZENTRO MAX	35	1320/1200	5 536
P-78106	ZENTRO MAX	37	370/250	2 975
P-78112	ZENTRO MAX	37	570/450	2 420
P-78128	ZENTRO MAX	37	920/800	4 538
P-78134	ZENTRO MAX	38	370/250	2 823
P-78140	ZENTRO MAX	38	570/450	2 823
P-78156	ZENTRO MAX	40	370/250	3 156
P-78162	ZENTRO MAX	40	570/450	3 348
P-78178	ZENTRO MAX	40	920/800	4 538
P-78184	ZENTRO MAX	40	1320/1200	5 818
P-78190	ZENTRO MAX	45	570/450	5 173
P-78209	ZENTRO MAX	45	920/800	5 495
P-78215	ZENTRO MAX	50	570/450	5 536
P-78221	ZENTRO MAX	52	570/450	5 879

□ Výhody čtyřbřitých vrtáků ZENTRO MAX**Dokonalá přesnost**

Nový inovativní tvar středového hrotu vrtáku zaručuje dokonalou přesnost a optimální vedení vrtáku. Symetrické umístění karbidů $4 \times 90^\circ$ je zárukou dokonale kulatých děr. Zároveň zabraňuje možnosti blokace vrtáku v případě kontaktu s kovovou výztuhou betonu. Speciálně navržený tvar hrotu vrtáku se špicí pod úhlem 130° umožňuje vysokou rychlost vrtání a přitom garantuje velkou přesnost vrtání a spolehlivé vedení vrtáku.

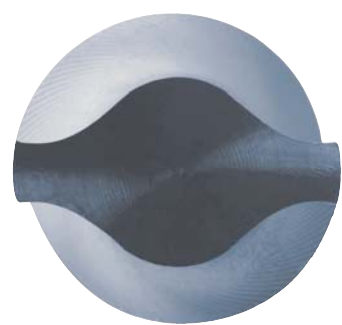

Unikátní provedení šroubovice umožňuje ideální přenos energie příklepu ze stroje na špičku vrtáku s minimálními vibracemi a rychlý odvod odvrtného materiálu.



Nové samoostřící sekáče SDS-Max

Nová řada prémiových samoostřících sekáčů německé výroby. Velmi kvalitní provedení zaručí účinnou práci a dlouhou životnost. Balení sekáčů je 1 ks.

Kód	Řada	Název	Upnutí	Délka mm	Šířka mm	Cena s DPH
B-64266	★★★★★	Sekáč špičatý SDS-Max	SDS-Max	400	–	428
B-64272	★★★★★	Sekáč plochý SDS-Max	SDS-Max	400	25	428
B-64288	★★★★★	Sekáč široký SDS-Max	SDS-Max	380	50	599

Nové sekáče SDS-Max

Nová řada standardních sekáčů německé výroby s upnutím SDS-Plus a SDS-Max. Výborný poměr cena / výkon. Balení sekáčů je 1 ks.

Kód	Řada	Název	Upnutí	Délka mm	Šířka mm	Cena s DPH
B-64325	★★★	Sekáč špičatý SDS-Max	SDS-Max	400	–	269
B-64331	★★★	Sekáč plochý SDS-Max	SDS-Max	400	25	299
B-64347	★★★	Sekáč široký SDS-Max	SDS-Max	400	50	459

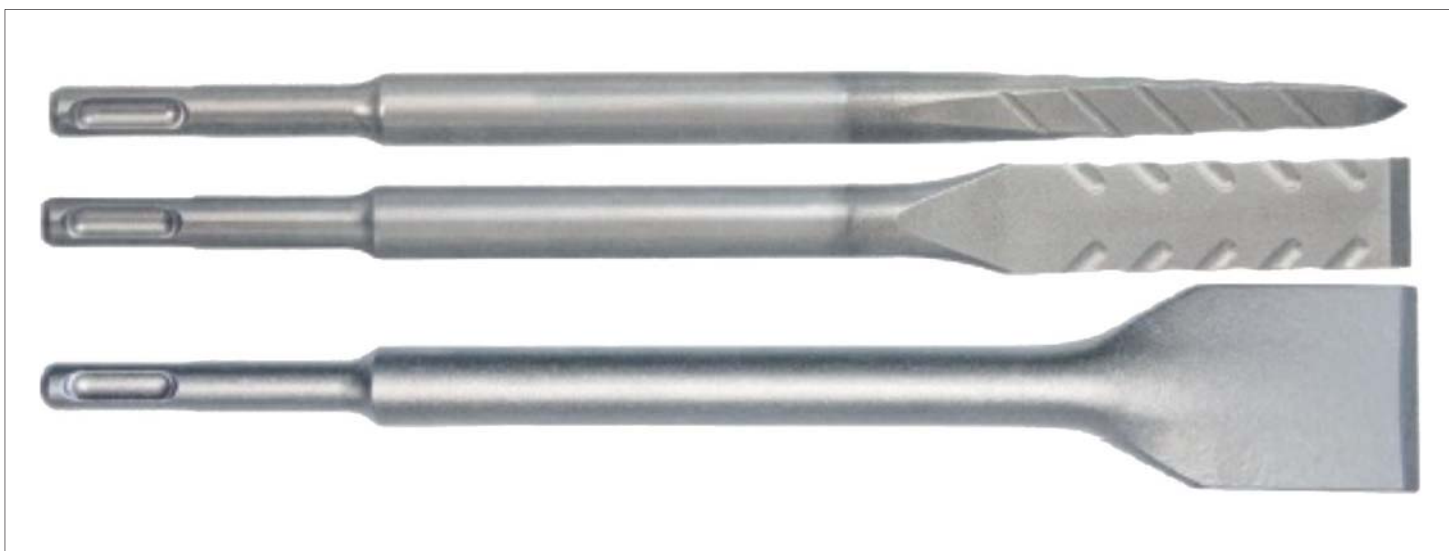

Vrtáky s odsáváním SDS-Max

Speciální vrtáky s integrovaným odsáváním. Jsou ideální pro práci v interiéru, zejména při kotvení do betonu. Díky své konstrukci zaručují velmi vysokou rychlost vrtání – rychlost je dvojnásobná ve srovnání se standardními vrtáky. Při kotvení není nutné čistit vyvrtanou díru, což umožňuje výrazné urychlení práce. Balení je po 1 ks.

Kód	Název	Cena s DPH
B-64428	Vrták s odsáváním 16 × 600 × 400 SDS-Max	4 231
B-64434	Vrták s odsáváním 18 × 600 × 400 SDS-Max	4 419
B-64440	Vrták s odsáváním 20 × 600 × 400 SDS-Max	4 496
B-64456	Vrták s odsáváním 22 × 600 × 400 SDS-Max	4 590
B-64462	Vrták s odsáváním 24 × 600 × 400 SDS-Max	4 735
B-64478	Vrták s odsáváním 25 × 600 × 400 SDS-Max	4 769
B-64509	Vrták s odsáváním 30 × 600 × 400 SDS-Max	5 530
B-64515	Vrták s odsáváním 30 × 900 × 700 SDS-Max	7 735
B-64521	Vrták s odsáváním 32 × 600 × 400 SDS-Max	5 777
B-64537	Vrták s odsáváním 32 × 900 × 700 SDS-Max	8 119
B-64543	Vrták s odsáváním 35 × 600 × 400 SDS-Max	5 948
B-64559	Vrták s odsáváním 35 × 900 × 700 SDS-Max	8 359





Dvoubřité vrtáky SDS-Max

Tyto vrtáky jsou cenově výhodnou variantou ke standardním vrtákům ZENTRO MAX a jsou určeny pro vrtání do betonu, zdiva a přírodního kamene.

Obj. číslo	Typ	Průměr	Délka mm	Kč vč. DPH
D-33875	SDS-Max dvojbřit	12	340/200	235
D-33881	SDS-Max dvojbřit	12	540/400	343
D-33897	SDS-Max dvojbřit	14	340/200	263
D-33906	SDS-Max dvojbřit	14	540/400	361
D-33912	SDS-Max dvojbřit	15	340/200	292
D-33928	SDS-Max dvojbřit	15	540/400	388
D-33934	SDS-Max dvojbřit	16	340/200	292
D-33940	SDS-Max dvojbřit	16	540/400	388
D-33956	SDS-Max dvojbřit	18	340/200	320
D-33962	SDS-Max dvojbřit	18	540/400	415
D-33978	SDS-Max dvojbřit	20	340/200	353
D-33984	SDS-Max dvojbřit	20	540/400	486
D-33990	SDS-Max dvojbřit	22	340/200	388
D-34001	SDS-Max dvojbřit	22	540/400	527
D-34017	SDS-Max dvojbřit	24	340/200	413
D-34023	SDS-Max dvojbřit	24	540/400	554
D-34039	SDS-Max dvojbřit	25	340/200	413
D-34045	SDS-Max dvojbřit	25	540/400	554
D-34051	SDS-Max dvojbřit	28	370/250	485
D-34067	SDS-Max dvojbřit	28	570/450	746
D-34073	SDS-Max dvojbřit	30	370/250	570
D-34089	SDS-Max dvojbřit	30	570/450	922
D-34095	SDS-Max dvojbřit	32	370/250	798
D-34104	SDS-Max dvojbřit	32	570/450	1 020
D-34110	SDS-Max dvojbřit	35	370/250	966
D-34126	SDS-Max dvojbřit	35	570/450	1 127
D-34132	SDS-Max dvojbřit	38	370/250	1 185
D-34148	SDS-Max dvojbřit	38	570/450	1 432
D-34154	SDS-Max dvojbřit	40	370/250	1 326
D-34160	SDS-Max dvojbřit	40	570/450	1 553

Sady čtyřbřitých vrtáků SDS-Max

Obj. číslo	Typ	Průměr	Délka mm	Kč vč. DPH
P-52439	SDS-Max	20	520/400	5 536
	SDS-Max	25	520/400	
	SDS-Max	32	570/450	

Sada dvoubřitých vrtáků SDS-Max

Obj. číslo	Typ	Průměr	Délka mm	Kč vč. DPH
D-40587	SDS-Max	16	340/200	949
	SDS-Max	18	340/200	
	SDS-Max	20	340/200	



Samootřící sekáče špičaté

Popis	Obj. číslo	Délka mm	Kč vč. DPH
Sekáč samootřící špičatý	B-10366	400	373



Popis	Obj. číslo	Délka mm	Kč vč. DPH
Sekáč samootřící špičatý	B-64266	400	428



Popis	Obj. číslo	Délka mm	Kč vč. DPH
Sekáč samootřící speciál	B-23064	400	428



Popis	Obj. číslo	Délka mm	Kč vč. DPH
Sekáč samootřící plochý	B-64272	25 × 400	428



Popis	Obj. číslo	Délka mm	Kč vč. DPH
Sekáč samootřící široký	B-14015	350 × 50	639





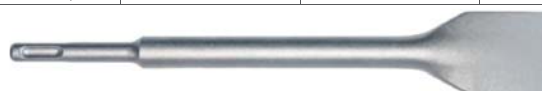





Popis	Obj. číslo	Délka mm	Kč vč. DPH
Sekáč samootřící široký	B-64288	50 × 380	599



Výhody samoostřících sekáčů

- > díky patentovanému tvaru není třeba tyto sekáče brousit
- > speciální tvar špičky sekáče zabraňuje možnosti jeho zablokování
- > až o 40 % větší objem zpracovaného materiálu

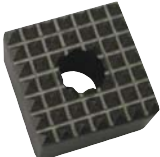
Sekáče SDS-Max

Výrobek	Popis	Obj. číslo	Délka mm	Kč vč. DPH		
	Sekáč špičatý	P-16237	280	197	Akumulačové stroje	
		D-34176	300	142		
		B-64328	400	269		
		P-16243	400	269		
		D-34182	400	169		
		P-16259	600	379		
		D-34198	600	209		
	Sekáč plochý	P-16265	25 × 280	209	Příklepové vrtání / sekání	
		D-34207	25 × 300	164		
		B-64331	25 × 400	299		
		P-16271	25 × 400	299		
		D-34213	25 × 400	169		
		P-16287	25 × 600	359		
		D-34229	25 × 600	209		
	Sekáč široký	D-34235	30 × 400	209	Příklepové vrtání / vrtní / míchání	
		D-34241	80 × 300	359		
		P-16302	50 × 360	359		
		B-64347	50 × 400	459		
		P-16318	80 × 300	639		
	Sekáč na obkladačky	P-16324	50 × 300	599	Sroubování / utahování	
	Sekáč drážkovací	P-16293	26 × 300	599	Nůžky na plech / prostřihovače	
	Sekáč rýčový	P-23721	100 × 400	1 319	Uhlíkové brusky	
	Sekáč drážkovací	P-16330	35 × 380	1 279	Hobíčky, frézky	
	Sekáč na spáry	P-16346	38 × 280	1 489	Pily	
	Zdrsňovací deska 7 × 7 zubů	P-03947	60 × 60	2 198	Vzduchové nářadí	
	Uchycení zdrsňovací desky	P-16352	250	1 160	Vysavače	



Sady sekáčů SDS-max

Popis	Obj. číslo	Délka mm	Kč vč. DPH
Sekáč špičatý 3 ks	D-40618	400	1 007
Sekáč plochý 2 ks		25 × 400	



Popis	Obj. číslo	Délka mm	Kč vč. DPH
Sekáč špičatý	D-40543	400	949
Sekáč plochý		25 × 400	
Sekáč široký		50 × 400	



Popis	Obj. číslo	Délka mm	Kč vč. DPH
Sekáč špičatý 2 ks	D-40565	400	1 385
Sekáč plochý 2 ks		25 × 400	
Sekáč široký		50 × 400	
Sekáč široký		80 × 400	



Popis	Obj. číslo	Délka mm	Kč vč. DPH
Vrták Ø 18 mm	D-40571	540	2 812
Vrták Ø 20 mm		540	
Vrták Ø 22 mm		540	
Vrták Ø 25 mm		540	
Sekáč špičatý		400	
Sekáč plochý		25 × 400	
Sekáč široký	50 × 400		



Popis	Obj. číslo	Délka mm	Kč vč. DPH
Sekáč špičatý 5 ks	D-35324-10	400	1 583
Sekáč plochý 5 ks		25 × 400	

Rukojeť tvaru D

Pro model	Obj. číslo	Kč vč. DPH
HR4500C	134915-0	1 210
HR5001C	134945-1	952
HM0860C	134909-5	1 260
HM0870_1C		
HM1100/C		
HM1200/B	134890-0	1 855
HR3540_41C		
HR4000C		
HR4001_10_11C		
HR4002		
HR4501_10_11C		
HM1101_11C	135269-8	1 848
HR5201_10_11C		
HM1202C		
HM1213C		
HR5202_12C	135283-4	1 787
HM1214C		



Rukojeť tvaru I

Pro model	Obj. číslo	Kč vč. DPH
HR3000C	134889-5	807
HM0860C		
HR3540_1FC	135209-6	1 600
HR4001_10_11C		
HR4501_10_11C	134916-8	1 109
HR4500C		
HR5001C	134881-1	1 260
HR5201_10_11C	135380-6	856
HM0870_1C	135332-7	713



Vrtací korunky SDS-max

Vrtací korunky Makita jsou vhodné zejména k použití do betonu, zdiva a přírodního kamene.

Obvod vrtacích korunek je vyztužen symetricky uspořádanými speciálními břity z tvrdokovu. Přímá přeměna rázové energie zrychluje postup při vrtání. Účinná vnější spirála minimalizuje ztráty tření a zajišťuje dlouhou životnost nástroje.

Výrobek	Průměr	Obj. číslo	Kč vč. DPH
Vrtací korunka 	40	P-03779	3 257
	50	P-03785	3 428
	65	P-03791	3 620
	80	P-03800	4 114
	90	P-03816	6 151
	100	P-03822	7 038
	125	P-16374	10 184
Středící vrták 		P-03838	339
Stopka pro korunky 180 mm Stopka pro korunky 450 mm 		P-16994	1 543
		P-17005	2 561
Vyřázeč klín 		P-03763	201

Středící vrták P-03838 není součástí dodávky.

Jednodílné vrtací korunky

Jednodílná verze vrtacích korunek se stejným použitím jako standardní vrtací korunky. Výhoda jednodílných vrtacích korunek je v přímém přenosu energie stroje na špici nástroje bez ztrát při jejím přenosu.

Obj. číslo	Typ	Průměr	Délka	Kč vč. DPH
P-64397	SDS-max	50	290	4 538
P-64406	SDS-max	68	290	5 032
P-64412	SDS-max	80	290	5 536



Středící vrták P-03838 není součástí dodávky.

Průrazové vrtáky SDS-max

Průrazové vrtáky Makita jsou vhodné zejména k použití do betonu, zdiva a přírodního kamene. Přednosti těchto vrtáků jsou následující:

- rychlá montáž – vrták je z jednoho kusu
- vrtání celého průměru – není třeba vylamovat vrtané jádro
- jednodílná konstrukce umožňuje přímý přenos energie stroje na špici nástroje bez ztrát při přenosu energie
- variabilní délka vrtaného otvoru podle délky stopky
- velmi přesný kulatý otvor s plochým dnem
- výrazně vyšší vrtací výkon než s vrtacími korunkami



Obj. číslo	Typ	Průměr	Délka mm	Kč vč. DPH
B-57629	Průrazový vrták	40	550	5 285
B-57635	Průrazový vrták	45	550	5 596
B-57641	Průrazový vrták	45	990	6 625
B-57657	Průrazový vrták	55	550	6 211
B-57663	Průrazový vrták	55	990	7 421
B-57679	Průrazový vrták	65	550	6 917
B-57685	Průrazový vrták	65	990	8 036
B-57691	Průrazový vrták	80	550	7 734
B-57700	Průrazový vrták	80	990	10 184



Sady pro odsávání prachu – vrtání

Obj. číslo	Pro model	Kč vč. DPH
195866-2	HR4001C, HR4010C, HR4011C, HR4501C, HR4510C, HR4511C, HR4002	3 083
196536-6	HR4003C, HR4013C	2 948
196858-4	HR5202C, HR5212C	3 083



Sady pro odsávání prachu – sekání

Obj. číslo	Pro model	Kč vč. DPH
196571-4	HM0870C, HM0871C, HM1101C, HM1111C, HM1203C, HM1205C, HM1213C, HM1214C, HR3540FC, HR3541FC, HR4001C, HR4010C, HR4011C, HR4501C, HR4510C, HR4511C, HR4002, HR5201C, HR5202C, HR5210C, HR5211C, HR5212C	2 948



System VERSIO

Univerzální systém umožňující rychlou výměnu nástroje a použití vrtacích nebo frézovacích korunek pro vrtání do betonu, zdiva nebo přírodního kamene.



Vrtací korunky SDS-max – systém VERSIO

Obj. číslo	Typ	Průměr	Délka	Kč vč. DPH
VER 68 × 100	SDS-max	68	100	3 831
VER 80 × 100	SDS-max	80	100	4 436
VER 90 × 100	SDS-max	90	100	5 141
VER 100 × 100	SDS-max	100	100	5 242
VER 125 × 100	SDS-max	125	100	6 884
VER 12 × 155	SDS-max	12	středící vrták 155 mm	604

Výrobek	Velikost mm	Obj. číslo	Kč vč. DPH
Upínací stopka	185	P-03888	1 412
Prodloužení korunky	280	P-03925	2 491
Čep se závitem	60	P-03931	362

Frézovací korunky SDS-max – systém VERSIO

Obj. číslo	Obj. číslo	Průměr	Kč vč. DPH
SDS-max	P-04008	35	3 257
	P-03844	40	3 812
	P-03850	50	4 285
	P-04014	55	5 536
	P-04020	60	5 818
	P-03866	68	6 292
	P-03872	80	7 038
	P-04036	90	10 184

System DRECONNECT

Tento patentovaný systém umožňuje prodloužení vrtacích nástrojů s upnutím SDS-max, tisícihran, 6hran 13 mm a 6hran 19 mm a vrtacím nástrojem SDS-max.



Prodlužovací systém Dreconnect

Popis	Obj. číslo	Kč vč. DPH
Prodloužení 6hran 13 mm / SDS-max 320 mm	P-56889	958
Prodloužení 6hran 19 mm / SDS-max 320 mm	P-56904	958





Upnutí upnutím SDS-max

Popis	Obj. číslo	Kč vč. DPH
Adaptér prodloužení Dreconnect	P-53914	5 032
Prodloužení SDS-max / SDS-max 320 mm	P-53920	761
Prodloužení SDS-max / SDS-max 750 mm	P-53936	958
Prodloužení SDS-max / SDS-max 1100 mm	P-53942	1 311





Další příslušenství SDS-max

Popis	Obj. číslo	Kč vč. DPH
Adaptér SDS-max – SDS-plus	P-17027	1 817
Mazací tuk na převodovku	P-08361-50	147
Mazací tuk na nástroje	198993-4	175

Příslušenství pro kladiva s upnutím šestihran 30 mm

Popis	Obj. číslo	Délka mm	Kč vč. DPH
Sekáč špičatý 	P-05549	400	769
	P-05561	700	990
	P-05577	1000	1 528
Sekáč špičatý samoostřící 	B-10388	400	890
Sekáč plochý 	P-13487	32 × 400	791
	P-05583	32 × 700	1 090
	P-05599	32 × 1000	1 517
Sekáč široký 	P-13518	115 × 400	1 812
Sekáč rýčový 	P-05555	125 × 400	1 899
Dusadlo včetně uchycení 	A-31485	Ø 200	3 055
Protiprachový kryt 	P-05446		174
Mazací tuk na převodovku 	P-08361-50		147
Mazací tuk na nástroje 	198993-4		175

Příslušenství pro kladiva s upnutím šestihran 28 mm

Popis	Obj. číslo	Délka mm	Kč vč. DPH
Sekáč špičatý 	P-05692	400	736
	D-17631*	410	552
	D-17675*	520	627
Sekáč špičatý samoostřící 	B-10372	400	824
Sekáč plochý 	P-05723	29 × 400	769
	D-17647*	28 × 410	552
	D-17681*	28 × 520	627
	D-65034	350	444
Sekáč široký 	P-05701	80 × 400	1 242
	D-29228*	75 × 410	627
	D-20725*	75 × 520	705

*Tyto položky jsou vhodné pouze pro kladiva HM1801, HM1802, HM1810, HM1812

Popis	Obj. číslo	Délka mm	Kč vč. DPH
Sekáč rýčový 	P-05717	125 × 400	1 627
Mazací tuk na převodovku 	P-08361-50		147
Mazací tuk na nástroje 	198993-4		175

Sada pro odsávání prachu – sekání s odsávací hadicí

Obj. číslo	Pro model	Kč vč. DPH
197148-8	HM1304/B, HM1317C, HM1400, HM1500, HM1801, HM1802, HM1810, HM1812	



Vozík pro kladiva

Obj. číslo	Pro model	Kč vč. DPH
D-54972	HM1801, HM1802, HM1810, HM1812	3 422



Akumulačové stroje
 Přítlačové vrtači / sekání
 Přílepkové vrtači / vrtači / míchání
 Šroubováči / utahování
 Nůžky na plech / prostřihovače
 Úhlové brusky
 Hoblíky, frézy
 Pily
 Vzduchové nářadí
 Vysavače
 Zahradní technika
 Ukládací systémy
 Úhliky / Vibrace a hluk

Typ stroje	Obj. číslo	Kč vč. DPH
HK0500	193397-5	523
HK1800, HK1810	193394-1	551
HK1820/L	195194-5	590
HM0810/T/B	193242-4	1 027
HM0860C	195204-8	756
HM0870_1C	195113-1	825
HM1100/C	193243-2	924
HM1200/B	193244-0	1 199
HM1202/C	193391-7	924
HM1203_5_13_14C	195114-9	1 016
HM1303/B	193393-3	1 007
HM1304/B	195201-4	1 501
HM1400	193399-1	2 177
HM1500	193403-6	1 553
HM1800	193402-8	1 330
HM1801_10	195205-6	1 663
HR1830	195198-7	383
HR2300	195105-0	
HR2600_10		
HR2310T	195106-8	
HR2610T		
HR2611FT	195108-4	
HR2020	193606-2	659
HR2440		
HR2450		
HR2800_10_11	195206-4	756
HR2400	193386-0	751
HR2400 varianta B	193387-8	924
HR2410_20_30	193388-6	473

Typ stroje	Obj. číslo	Kč vč. DPH
HR2410_20 varianta B	193389-4	658
HR2230	195263-2	403
HR2460_70		
HR3000C	193390-9	896
HR3200_10	195199-5	490
HR3520	193280-6	1 210
HR3540_41	195192-9	590
HR3850_51	193281-4	1 513
HR4000C	193283-0	1 007
HR4001_10_11C	195195-3	756
HR4002		
HR4003_13C	196532-4	
HR4501_10_11C	195210-3	608
HR4500C	193407-8	1 133
HR5000	193284-8	908
HR5001C	193392-5	1 305
HR5201_10_11C	195191-1	761
HR5202_12C	196865-7	

Servisní sady Makita se specifickým zaměřením na každý model obsahují nejdůležitější opotřebitelné díly:

- uhlíkové kartáče
- mazací tuk na převodovku
- O kroužky
- písní kroužky (atd.)



Ilustrační foto

Příslušenství pro kladiva s upnutím šestihran 17, 19 a 21 mm



Sekáče s upnutím šestihran 17/19 mm

Popis	Obj. číslo	Délka mm	Kč vč. DPH
	P-13035	280	439
	P-13041	450	610
	P-13057	17 × 280	439
	P-13063	17 × 450	610
	P-13356	30x150	761
Sekáč rýčový 	P-13085	110 × 400	2 733
Sekáč na spáry 	P-13100	35 × 380	4 285
Zdrsňovací deska 7 × 7 zubů 	P-03947	60 × 60	2 198
Uchycení zdrsňovací desky 	P-03969	200	1 795
Mazací tuk na převodovku 	P-08361-50		147
Mazací tuk na nástroje 	198993-4		175

Sekáče s upnutím šestihran 21 mm





Popis	Obj. číslo	Délka mm	Kč vč. DPH
Sekáč špičatý 	P-13378	320	659
	P-13384	450	761
	P-13390	600	1 109
Sekáč plochý 	P-13421	26 × 600	1 109
Sekáč široký 	P-13437	70 × 320	1 553
Zdrsňovací deska 7 × 7 zubů 	P-03947	60 × 60	2 198
Uchycení zdrsňovací desky 	P-03975	200	1 664
Mazací tuk na převodovku 	P-08361-50		147
Mazací tuk na nástroje 	198993-4		175



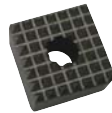

Sekáče pro kladiva Bosch 19 mm bez odsoustruženého konce

Sekáče pro kladiva Bosch 19 mm s odsoustruženým koncem

Popis	Obj. číslo	Délka mm	Kč vč. DPH
Sekáč špičatý 	P-05620	400	564
	P-05614	600	659
Sekáč plochý 	P-05636	25 × 400	564
	P-05642	25 × 600	659
Sekáč široký 	P-05664	60 × 300	1 007
Sekáč drážkovací 	P-05658	22 × 300	958
Zdrsňovací deska 7 × 7 zubů 	P-03947	60 × 60	2 198
Mazací tuk na převodovku 	P-08361-50		147
Mazací tuk na nástroje 	198993-4		175











Popis	Obj. číslo	Délka mm	Kč vč. DPH
Sekáč plochý 	P-13144	26 × 300	509
	P-13150	26 × 450	659
Sekáč široký 	P-13166	50 × 300	958
Zdrsňovací deska 7 × 7 zubů 	P-03947	60 × 60	2 198
Mazací tuk na převodovku 	P-08361-50		147
Mazací tuk na nástroje 	198993-4		175



UCELENÁ NABÍDKA STROJŮ

▣ PŘÍKLEPOVÉ VRTÁNÍ / VRTÁNÍ / MÍCHÁNÍ



-  Dvojitá izolace
-  Elektronika s regulací
-  Motorová brzda
-  Levý/pravý chod
-  Mechanická 2-rychlostní převodovka
-  Mechanická 3-rychlostní převodovka
-  Elektronická 3-rychlostní převodovka
-  Elektronická 2-rychlostní převodovka
-  Rychlosklíčidlo
-  Nastavení momentu v 6 stupních
-  Nastavení momentu v 9 stupních
-  Nastavení momentu v 16 stupních
-  Nastavení momentu v 18 stupních
-  Nastavení momentu v 21 stupních
-  Prokluzová spojka
-  Omezení rozběhového proudu
-  LED osvětlení pracovní plochy
-  Převážný kufr

Příklepová vrtačka

| HP1640K |



HP1640K

- Vysoká rychlost vrtání
- Vrtání, vrtání s příklepem, šroubování
- Vypínač s elektronickou regulací, aretací stálého chodu a L/P chodem

- Ergonomicky tvarovaná pogumovaná rukojeť
- Sklíčidlo s ozubeným vřencem
- V praktickém transportním kufru

SOUČÁST DODÁVKY	OBJ. Č.
Hloubkový doraz	324219-0
Klíč ke sklíčidlu	763448-4
Transportní kufr	824724-2
Sklíčidlo	P-04329

Příkon	680 W
Otáčky naprázdno	0–2800 min ⁻¹
Počet úderů naprázdno	0–44800 min ⁻¹
Vrtací výkon	do ocele / betonu / dřeva Ø 13 / 16 / 30 mm
Rozsah upínání sklíčidla	1,5–13 mm
Hmotnost	2 kg
Rozměry d × š × v	303 × 72 × 222 mm

Příklepová vrtačka

| HP1641K |



HP1641K

- Vysoká rychlost vrtání
- Vrtání, vrtání s příklepem, šroubování
- Vypínač s elektronickou regulací, aretací stálého chodu a L/P chodem

- Ergonomicky tvarovaná pogumovaná rukojeť
- S rychlosklíčidlem
- V praktickém transportním kufru

SOUČÁST DODÁVKY	OBJ. Č.
Hloubkový doraz	324219-0
Transportní kufr	824724-2
Rychlosklíčidlo	196193-0

Příkon	680 W
Otáčky naprázdno	0–2800 min ⁻¹
Počet úderů naprázdno	0–44800 min ⁻¹
Vrtací výkon	do ocele / betonu / dřeva Ø 13 / 16 / 30 mm
Rozsah upínání sklíčidla	13 mm
Hmotnost	2 kg
Rozměry d × š × v	303 × 72 × 222 mm

Příklepová vrtačka

| HP1641K1X |



HP1641K1X

- Vysoká rychlost vrtání
- Vrtání, vrtání s příklepem, šroubování
- Vypínač s elektronickou regulací, aretací stálého chodu a L/P chodem
- Ergonomicky tvarovaná pogumovaná rukojeť

- S rychlosklíčidlem
- V praktickém transportním kufru

SOUČÁST DODÁVKY	OBJ. Č.
Hloubkový doraz	324219-0
Transportní kufr	824724-2
Rychlosklíčidlo	196193-0
Sada vrtáků	D-08660

Příkon	680 W
Otáčky naprázdno	0–2800 min ⁻¹
Počet úderů naprázdno	0–44800 min ⁻¹
Vrtací výkon	do ocele / betonu / dřeva Ø 13 / 16 / 30 mm
Rozsah upínání sklíčidla	13 mm
Hmotnost	2 kg
Rozměry d × š × v	303 × 72 × 222 mm

Příklepová vrtačka

| HP1630K |



HP1630K

- Výkonný motor 710 W
- Vrtání, vrtání s příklepem nebo šroubování
- Válcovitá hliníková skříň převodovky a motoru pro nejnáročnější aplikace
- Vypínač s elektronickou regulací, aretací stálého chodu a L/P chodem

- Ergonomicky tvarovaná pogumovaná rukojeť
- Ozubené sklíčidlo
- V praktickém transportním kufru

SOUČÁST DODÁVKY	OBJ. Č.
Držák klíče	418163-2
Klíč ke sklíčidlu	763448-4
Transportní kufr	824811-7
Sklíčidlo	P-04329

Příkon	710 W
Otáčky naprázdno	0–3200 min ⁻¹
Počet úderů naprázdno	0–48000 min ⁻¹
Vrtací výkon	do ocele / betonu / dřeva Ø 13 / 16 / 30 mm
Rozsah upínání sklíčidla	1,5–13 mm
Hmotnost	2,1 kg
Rozměry d × š × v	296 × 75 × 204 mm

Příklepová vrtačka

| HP1631K |



HP1631K

- Výkonný motor 710 W
- Vrtání, vrtání s příklepem nebo šroubování
- Válcovitá hliníková skříň převodovky a motoru pro nejnáročnější aplikace
- Vypínač s elektronickou regulací, aretací stálého chodu a L/P chodem

- Ergonomicky tvarovaná pogumovaná rukojeť
- Rychlosklíčidlo
- V praktickém transportním kufru

SOUČÁST DODÁVKY	OBJ. Č.
Rychlosklíčidlo	196193-0
Transportní kufr	824811-7

Příkon	710 W
Otáčky naprázdno	0–3200 min ⁻¹
Počet úderů naprázdno	0–48000 min ⁻¹
Vrtací výkon	do ocele / betonu / dřeva Ø 13 / 16 / 30 mm
Rozsah upínání sklíčidla	1,5–13 mm
Hmotnost	2 kg
Rozměry d × š × v	296 × 75 × 204 mm

Dvourychlostní příklepová vrtačka

| HP2050HJ |



HP2050HJ

- Ochrana převodovky a obsluhy při zablokování vrtáku
- Robustní skříň převodovky z hliníkového tlakového odlitku
- Vypínač s elektronickou regulací, aretací stálého chodu a L/P chodem

- Dvourychlostní převodovka s elektronickou regulací
- Pogumovaná protiskluzová rukojeť

SOUČÁST DODÁVKY	OBJ. Č.
Systainer MAKPAC	821549-5
Vložka systaineru	838039-1
Boční rukojeť	135302-6
Sklíčidlo s ozubeným vřencem 13 mm	193822-6
Klíč na sklíčidlo	763448-4
Hloubkový doraz	415486-9

Příkon	720 W
Otáčky naprázdno	0–1200 min ⁻¹ 1. přev. st. 0–2900 min ⁻¹ 2. přev. st.
Počet úderů naprázdno	0–24000 min ⁻¹ 0–58000 min ⁻¹
Vrtací výkon	do ocele 13 mm 8 mm
	do betonu 20 mm 13 mm
	do dřeva 40 mm 25 mm
Rozsah upínání sklíčidla	1,5–13 mm
Hmotnost	2,5 kg
Rozměry d × š × v	372 × 70 × 220 mm

Dvourychlostní příklepová vrtačka

| HP2051HJ |



HP2051HJ

- Ochrana převodovky a obsluhy při zablokování vrtáku
- Robustní skříň převodovky z hliníkového tlakového odlitku
- Vypínač s elektronickou regulací, aretací stálého chodu a L/P chodem

- Dvourychlostní převodovka s elektronickou regulací
- Pogumovaná protiskluzová rukojeť

SOUČÁST DODÁVKY	OBJ. Č.
Systainer MAKPAC	821549-5
Vložka systaineru	838039-1
Boční rukojeť	135302-6
Rychloupínací sklíčidlo 13 mm	194254-0
Hloubkový doraz	415486-9

Příkon	720 W
Otáčky naprázdno	0–1200 min ⁻¹ 1. přev. st. 0–2900 min ⁻¹ 2. přev. st.
Počet úderů naprázdno	0–24000 min ⁻¹ 0–58000 min ⁻¹
Vrtací výkon	do ocele 13 mm 8 mm
	do betonu 20 mm 13 mm
	do dřeva 40 mm 25 mm
Rozsah upínání sklíčidla	1,5–13 mm
Hmotnost	2,5 kg
Rozměry d × š × v	360 × 70 × 220 mm

Dvourychlostní přiklepová vrtačka

| HP2070J |



HP2070J

- Silný motor
- Signalizace poruchy kabelu a vypínače
- Výstražná signalizace přetížení stroje a pozvolný rozběh
- Vypínač s elektronickou regulací, aretací stálého chodu a L/P chodem

SOUČÁST DODÁVKY	OBJ. Č.
Systainer MAKPAC	821549-5
Vložka systaineru	838039-1
Boční rukojeť	135302-6
Skličitlo s ozubeným vřencem 13 mm	193822-6
Klíč na skličitlo	763448-4
Hloubkový doraz	324219-0

- Dvourychlostní převodovka s elektronickou regulací a aretací
- Robustní skříň převodovky z hliníkového tlakového odlitku

Príkon	1010 W	
	1. přev. st.	2. přev. st.
Otáčky naprázdno	0–1200 min ⁻¹	0–2900 min ⁻¹
Počet úderů naprázdno	0–24000 min ⁻¹	0–58000 min ⁻¹
Vrtací výkon	do ocele 16 mm	8 mm
	do betonu 20 mm	13 mm
	do dřeva 40 mm	25 mm
Rozsah upínání skličitla	1,5–13 mm	
Hmotnost	2,5 kg	
Rozměry d × š × v	362 × 70 × 220 mm	

Dvourychlostní přiklepová vrtačka

| HP2071J |



HP2071J

- Silný motor
- Signalizace poruchy kabelu a vypínače
- Výstražná signalizace přetížení stroje a pozvolný rozběh
- Vypínač s elektronickou regulací, aretací stálého chodu a L/P chodem

SOUČÁST DODÁVKY	OBJ. Č.
Systainer MAKPAC	821549-5
Vložka systaineru	838039-1
Boční rukojeť	135302-6
Rychloupínací skličitlo 13 mm	194254-0
Hloubkový doraz	324219-0

- Dvourychlostní převodovka s elektronickou regulací a aretací
- Robustní skříň převodovky z hliníkového tlakového odlitku

Príkon	1010 W	
	1. přev. st.	2. přev. st.
Otáčky naprázdno	0–1200 min ⁻¹	0–2900 min ⁻¹
Počet úderů naprázdno	0–24000 min ⁻¹	0–58000 min ⁻¹
Vrtací výkon	do ocele 16 mm	8 mm
	do betonu 20 mm	13 mm
	do dřeva 40 mm	25 mm
Rozsah upínání skličitla	1,5–13 mm	
Hmotnost	2,5 kg	
Rozměry d × š × v	362 × 70 × 220 mm	

Vysokorychlostní vrtačka

| DP2010 |



DP2010

- Kompaktní vrtačka o hmotnosti 1 kg
- Lehká, snadno ovladatelná, ideální pro práce nad hlavou
- Vysoká rychlost umožňuje použití stroje při sériovém vrtání
- Hloubkový doraz s gumovou koncovkou

SOUČÁST DODÁVKY	OBJ. Č.
Skličitlo 13 mm	763077-3
Klíč	763418-3
Držák dorazu	418198-3
Hloubkový doraz	196322-5

- Skličitlo s ozubeným vřencem
- Ergonomicky tvarovaná pogumovaná rukojeť pro pohodlnou a bezpečnou práci

Príkon	370 W	
Otáčky naprázdno	0–4200 min ⁻¹	
Upínací rozsah skličitla	0,5–6,5 mm	
Vrtací výkon	do ocele / dřeva	
	6,5 / 15 mm	
Hmotnost	1 kg	
Rozměry d × š × v	209 × 64 × 175 mm	

Vysokorychlostní vrtačka

| DP2011 |



DP2011

- Kompaktní vrtačka o hmotnosti 1,1 kg
- Lehká, snadno ovladatelná, ideální pro práce nad hlavou
- Vysoká rychlost umožňuje použití stroje při sériovém vrtání
- Hloubkový doraz s gumovou koncovkou

SOUČÁST DODÁVKY	OBJ. Č.
Rychloupínací skličitlo	193203-4
Hloubkový doraz	196322-5

- Rychloupínací skličitlo
- Ergonomicky tvarovaná pogumovaná rukojeť pro pohodlnou a bezpečnou práci

Príkon	370 W	
Otáčky naprázdno	0–4200 min ⁻¹	
Upínací rozsah skličitla	0,5–6,5 mm	
Vrtací výkon	do ocele / dřeva	
	6,5 / 15 mm	
Hmotnost	1,1 kg	
Rozměry d × š × v	222 × 64 × 175 mm	

Vrtačka

| 6412 |



6412

- Dobře ovladatelná vrtačka s motorem 450 W a hmotností pouze 1,3 kg
- Ergonomický design k přímočarému přenosu síly na hrot nástroje
- Vypínač s elektronickou regulací, aretací stálého chodu a L/P chodem

SOUČÁST DODÁVKY	OBJ. Č.
Skličitlo s ozubeným vřencem	P-04313
Klíč na utahování skličitla	763418-3

- Velký vypínač, k dobrému uchopení
- Kulčiková ložiska umožňují přesné vrtání nebo šroubování
- Pogumovaná protiskluzová rukojeť
- Se skličitlem s ozubeným vřencem

Príkon	450 W	
Otáčky naprázdno	0–3400 min ⁻¹	
Upínací rozsah skličitla	1,5–10 mm	
Vrtací výkon	do ocele / dřeva	
	Ø 10 / 25 mm	
Hmotnost	1,3 kg	
Rozměry d × š × v	228 × 64 × 183 mm	

Vrtačka

| 6413 |



6413

- Dobře ovladatelná vrtačka s motorem 450 W a hmotností pouze 1,3 kg
- Ergonomický design k přímočarému přenosu síly na hrot nástroje
- Vypínač s elektronickou regulací, aretací stálého chodu a L/P chodem

SOUČÁST DODÁVKY	OBJ. Č.
Rychloupínací skličitlo	192016-0

- Velký vypínač, k dobrému uchopení
- Kulčiková ložiska umožňují přesné vrtání nebo šroubování
- Pogumovaná protiskluzová rukojeť
- S rychloupínacím skličitlem

Príkon	450 W	
Otáčky naprázdno	0–3400 min ⁻¹	
Upínací rozsah skličitla	1,5–10 mm	
Vrtací výkon	do ocele / dřeva	
	Ø 10 / 25 mm	
Hmotnost	1,3 kg	
Rozměry d × š × v	234 × 64 × 183 mm	

Vrtačka

| 6408 |



6408

- S rychloupínacím skličitlem
- Kompaktní stroj vhodný pro práci v malém prostoru

SOUČÁST DODÁVKY	OBJ. Č.
Rychloupínací skličitlo	192016-0

- Vypínač s elektronickou regulací, aretací stálého chodu a L/P chodem
- Upínací krk 43 mm

Príkon	530 W	
Otáčky naprázdno	0–2500 min ⁻¹	
Upínací rozsah skličitla	1–10 mm	
Vrtací výkon	do ocele / dřeva	
	Ø 10 / 25 mm	
Hmotnost	1,5 kg	
Rozměry d × š × v	261 × 68 × 199 mm	

Vrtačka

|6510LVR|



Vrtací šroubovák

|DP4700|



Dvourychlostní vrtačka

|DP4010|

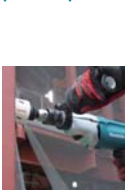

Dvourychlostní vrtačka

|DP4011|



Vrtací šroubovák

|DP4003 / DP4003K|



Vrtací šroubovák

|DP4001|



Čtyřrychlostní vrtačka

|6300-4|



6510LVR

- Vysoký moment při nízkých otáčkách
- Univerzální nástroj pro vrtní, šroubování, zahlubování a řezání závitů

- Vypínač s elektronickou regulací, aretací stálého chodu a L/P chodem

SOUČÁST DODÁVKY	OBJ. Č.
Rychloupínací skličidlo	193924-8

Príkon	400 W
Otáčky naprázdno	0–1200 min ⁻¹
Upínací rozsah skličidla	1–10 mm
Vrtací výkon	do ocele / dřeva Ø 10 / 18 mm
Hmotnost	1,4 kg
Rozměry d × š × v	250 × 70 × 188 mm

DP4700

- S rychloupínacím skličidlem
- Vysoký krouticí moment při nízkých otáčkách
- Boční rukojeť pro jisté vedení, použitelná vlevo a vpravo

- Vhodný i pro řezání závitů a pro náročné šroubovací práce
- Praktický pásový třmen pro volnost pohybu
- Vypínač s elektronickou regulací, aretací stálého chodu a L/P chodem

SOUČÁST DODÁVKY	OBJ. Č.
Rychloupínací skličidlo	763158-3
Boční rukojeť	152492-0

Príkon	510 W
Otáčky naprázdno	0–550 min ⁻¹
Upínací rozsah skličidla	1,5–13 mm
Krouticí moment max.	38 Nm
Vrtací výkon	do ocele / dřeva Ø 13 / 36 mm
Hmotnost	2,2 kg
Rozměry d × š × v	275 × 75 × 118 mm

DP4010

- Výkonné vrtní nebo náročné šroubování
- Hliníková skříň převodovky a zesílená skříň motoru umožňují nejtvrdsí nasazení
- Vypínač s elektronickou regulací, aretací stálého chodu a L/P chodem

- Mechanická dvoustupňová převodovka
- Kluzná spojka chrání uživatele a převodovku v případě zablokovaného nástroje
- Upínací krk 43 mm

SOUČÁST DODÁVKY	OBJ. Č.
Skličidlo s ozub. vřecem 13 mm	193067-6
Klíč na utahování skličidla	763448-4
Boční rukojeť	153503-4
Hlubkový doraz	324219-0

Príkon	720 W
Otáčky naprázdno	0–1200 min ⁻¹
Vrtací výkon	do ocele 13 mm do dřeva 40 mm
Rozsah upínání skličidla	1,5–13 mm
Hmotnost	2,3 kg
Rozměry d × š × v	347 × 70 × 220 mm

DP4011

- Výkonné vrtní nebo náročné šroubování
- Hliníková skříň převodovky a zesílená skříň motoru umožňují nejtvrdsí nasazení
- Vypínač s elektronickou regulací, aretací stálého chodu a L/P chodem

- Mechanická dvoustupňová převodovka
- Kluzná spojka chrání uživatele a převodovku v případě zablokovaného nástroje
- Upínací krk 43 mm

SOUČÁST DODÁVKY	OBJ. Č.
Rychloupínací skličidlo 13 mm	194254-0
Boční rukojeť	153503-4
Hlubkový doraz	324219-0

Príkon	720 W
Otáčky naprázdno	0–1200 min ⁻¹
Vrtací výkon	do ocele 13 mm do dřeva 40 mm
Rozsah upínání skličidla	1,5–13 mm
Hmotnost	2,3 kg
Rozměry d × š × v	347 × 70 × 220 mm

DP4003 / DP4003K

- Robustní hliníková převodová skříň z tlakového odlitku
- Pogumovaná protiskluzová rukojeť pro pohodlnou a bezpečnou práci
- Vysoce výkonný motor s redukcí a vysokým krouticím momentem

- Kuličková a jehlová ložiska umožňují přesné vrtní nebo šroubování
- DP4003K v praktickém přepravním kufru

SOUČÁST DODÁVKY	OBJ. Č.
Rychloupínací skličidlo	763158-3
Boční rukojeť	134910-0

Príkon	750 W
Otáčky naprázdno	0–600 min ⁻¹
Rozsah upínání skličidla	1,5–13 mm
Krouticí moment max.	73 Nm
Vrtací výkon	do ocele / dřeva Ø 13 / 38 mm
Hmotnost	2,5 kg
Rozměry d × š × v	308 × 72 × 196 mm

DP4001

- Robustní hliníková převodová skříň z tlakového odlitku
- Pogumovaná protiskluzová rukojeť pro pohodlnou a bezpečnou práci
- Vysoce výkonný motor s redukcí převodovky s vysokým krouticím momentem

- Kuličková a jehlová ložiska umožňují přesné vrtní nebo šroubování
- Vypínač s elektronickou regulací, aretací stálého chodu a L/P chodem

SOUČÁST DODÁVKY	OBJ. Č.
Rychloupínací skličidlo	763158-3
Boční rukojeť	134903-7

Príkon	750 W
Otáčky naprázdno	0–900 min ⁻¹
Rozsah upínání skličidla	1,5–13 mm
Krouticí moment max.	52 Nm
Vrtací výkon	do ocele / dřeva Ø 13 / 38 mm
Hmotnost	2,4 kg
Rozměry d × š × v	308 × 72 × 196 mm

6300-4

- Vysoce výkonná ruční vrtačka s uzavřenou rukojeť
- Se synchronizovanou dvourychlostní převodovkou a elektronickým prepínáním otáček

- Variabilní krouticí moment ve čtyřech stupních pro různé materiály
- Univerzálně použitelná k vrtní, zahlubování, míchání kapalin

SOUČÁST DODÁVKY	OBJ. Č.
Skličidlo s ozub. vřecem	192877-8
Klíč pro skličidlo	763432-9
Boční rukojeť	151949-8

Príkon	650 W
Otáčky naprázdno	1. přev. st. 650 min ⁻¹ 2. přev. st. 1250 min ⁻¹
nizké	1500 min ⁻¹
vyšoké	1500 min ⁻¹
Rozsah upínání skličidla	1,5–13 mm
Průměr vrtáku	do ocele 13 mm do dřeva 32 mm
Hmotnost	2,9 kg
Rozměry d × š × v	385 × 82 × 140 mm

Vrtačky

| 54010 |



pro DS4010

pro DS4011



DS4010 / DS4011

- Vysoký krouticí moment vhodný pro náročné šroubování a vrtání
- S křížovou rukojetí a otočnou uzavřenou rukojetí
- Vhodná i pro hadovité vrtačky
- Upínací krk 43 mm

SOUČÁST DODÁVKY	OBJ. Č.
Skličidlo s ozubeným vřencem 13 mm	193822-6
Klíč pro skličidlo	763448-4
Boční rukojeť	152492-0

- DS4010 elektronický vypínač s možností regulace bez L/P chodu
- DS4011 L/P chod, vypínač bez možnosti regulace

	DS4010	DS4011
Příkon	750 W	750 W
Otáčky naprázdno	0–600 min ⁻¹	600 min ⁻¹
Rozsah upínání skličidla	13 mm	13 mm
Vrtací výkon do oceli	13 mm	13 mm
Vrtací výkon do dřeva	36 mm	36 mm
Hmotnost	2,8 kg	2,8 kg
Rozměry d × š × v	340 × 83 × 391 mm	

Vrtačka

| DA3012 |



DS4012

- Vhodné jako míchadlo
- Vrtačka s rukojetí ve tvaru D
- Možnost nastavení rukojetí ve 24 pozicích, 360°

SOUČÁST DODÁVKY	OBJ. Č.
Skličidlo 13 mm	193822-6
Klíč	763448-4
Boční rukojeť	152492-0

- Vysoký moment při nízkých otáčkách
- Elektronický vypínač s L/P chodem

	750 W
Příkon	750 W
Otáčky naprázdno	600 min ⁻¹
Rozsah upínání skličidla	13 mm
Výkon do oceli	Ø 13 mm
Výkon do dřeva	Ø 36 mm
Hmotnost	2,8 kg
Rozměry d × š × v	340 × 83 × 401 mm

Úhlová vrtačka

| DA3010F |

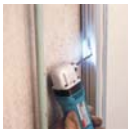

DA3010F

- Mimořádně nízká konstrukční výška – pouze 66 mm od špičky skličidla k horní hraně hlavy převodovky
- L/P chod, vypínač s elektronickou regulací a aretací
- Pro práci na těžko přístupných místech

SOUČÁST DODÁVKY	OBJ. Č.
Skličidlo s ozubeným vřencem	763174-5
Klíč pro skličidlo	763415-9
Boční rukojeť	153489-2

- Otvor se závitem M8 pro přídatnou rukojeť
- S pracovním osvětlením

	450 W
Příkon	450 W
Otáčky naprázdno	0–2400 min ⁻¹
Rozsah upínání skličidla	1–10 mm
Vrtací výkon do dřeva / ocele	Ø 10 / 25 mm
Hmotnost	1,6 kg
Rozměry d × š × v	270 × 79 × 61 mm

Úhlová vrtačka

| DA3011F |

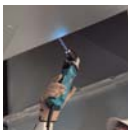

DA3011F

- Mimořádně nízká konstrukční výška – pouze 93 mm od špičky skličidla k horní hraně hlavy převodovky
- L/P chod, vypínač s elektronickou regulací a aretací
- Pro práci na těžko přístupných místech

SOUČÁST DODÁVKY	OBJ. Č.
Rychloupínací skličidlo	192016-0
Boční rukojeť	153489-2

- Otvor se závitem M8 pro pomocnou rukojeť
- S pracovním osvětlením

	450 W
Příkon	450 W
Otáčky naprázdno	0–2400 min ⁻¹
Rozsah upínání skličidla	1–10 mm
Vrtací výkon do ocele / dřeva	Ø 10 / 25 mm
Hmotnost	1,6 kg
Rozměry d × š × v	282 × 61 × 93 mm

Elektronická úhlová vrtačka

| DA4000LR |



DA4000LR

- Použitelná jako vrtačka nebo úhlová vrtačka
- Ideální manipulace při náročném šroubování
- Úhlová hlava přestavitelná o 360°
- L/P chod, vypínač s elektronickou regulací a aretací

SOUČÁST DODÁVKY	OBJ. Č.
Přepavní kufr	824646-6
Skličidlo s ozubeným vřencem	193318-7
Klíč pro skličidlo	763432-9
Boční rukojeť	152892-4

- Mimořádně nízká konstrukční výška. Pouze 93 mm od špičky skličidla k horní hraně hlavy převodovky

	710 W
Příkon	710 W
Otáčky naprázdno úhel 1 / 2	0–400 / 0–900 min ⁻¹
Otáčky naprázdno přímé	0–600 min ⁻¹
Krouticí moment úhel 1 / 2	123 / 55 Nm
Krouticí moment přímé	87 Nm
Vrtací výkon	do 38 mm
Rozsah upínání skličidla	2–13 mm
Hmotnost	4,0 kg
Rozměry d × š × v	413 × 83 × 153 mm

Diamantová jádrová vrtačka

| DBM130 |



DBM130

- Robustní dvourychlostní převodovka
- Ideální pro vrtání do zdiva a jiných abrazivních materiálů až do průměru nástroje 230 mm
- Mechanická bezpečnostní spojka chrání uživatele a převodovku při zablokování nástroje

SOUČÁST DODÁVKY	OBJ. Č.
Přepavní kufr	P-45141
Boční rukojeť	EE7332L695

- Díky pozvolnému rozběhu, nadproudové ochraně a kontrole teploty nedochází k přetěžování vrtačky
- Elektronicky regulovatelné otáčky a konstantní elektronika pro stabilní otáčky při zatížení

	1700 W
Příkon	1700 W
Otáčky naprázdno	1. / 2. stupeň 0–1000 / 0–2000 min ⁻¹
Vrtací výkon	1. / 2. stupeň max. 132 / 70 mm
Upínání nástroje	M18
Průměr upínacího krku	53 mm
Hmotnost	5,6 kg

Diamantová jádrová vrtačka

| DBM230 |



DBM230

- Robustní třírychlostní převodovka
- Ideální pro vrtání do zdiva a jiných abrazivních materiálů až do průměru nástroje 230 mm
- Mechanická bezpečnostní spojka chrání uživatele a převodovku při zablokování nástroje
- Elektronicky regulovatelné otáčky a konstantní elektronika pro stabilní otáčky při zatížení
- Nedochozí k přetěžování vrtačky díky pozvolnému rozběhu, nadproudové ochraně a kontrole teploty

SOUČÁST DODÁVKY	OBJ. Č.
Přepavní kufr	

	2500 W
Příkon	2500 W
Otáčky naprázdno	1. stupeň 0–390 min ⁻¹ 2. stupeň 0–1040 min ⁻¹ 3. stupeň 0–1700 min ⁻¹
Průměr vrtáku	1. stupeň 180–230 mm 2. stupeň 102–182 mm 3. stupeň 25–102 mm ⁻¹
Upínání nástroje	5/4"
Průměr upínacího krku	53 mm
Hmotnost	11,2 kg

Magnetická vrtačka

| HB500 |



Míchadlo

| UT1200 |



Míchadlo

| UT1305 |



Míchadlo

| UT1400 |



Míchadlo

| UT1401 |



Míchadlo

| UT1600 |



HB500

- Přesné vrtání až do průměru 50 mm
- Výkonný motor 1150 W
- Dvourychlostní převodovka

- Malé rozměry umožňují jednoduchou manipulaci
- Ovládací prvky umístěné na jedné straně pro pohodlnou práci

SOUČÁST DODÁVKY	OBJ. Č.
Transportní kufr	CASE14
Inbusový klíč (2,5;3;4;5)	
Ochranný pás	
Rezný olej	

Příkon	1150 W
Otáčky naprázdno	na 1. / 2. převod 350 / 650 min ⁻¹
Maximální průměr frézy	50 mm
Upínání nástroje	Hřídel pro upnutí 5/8"
Magnetická přídržná síla	9300 N
Hmotnost	18,5 kg
Rozměry d × š × v	290 × 150 × 450 mm

UT1200

- Na barvy, lepidla, malty a viskózní materiály do 30 kg
- Jednorychlostní převodovka

- Elektronická kontrola počtu otáček
- Pro míchací nástroje o maximálním průměru 120 mm

Příkon	960 W
Otáčky naprázdno	0–360 min ⁻¹
Max. průměr míchací lopatky	120 mm
Upnutí / velikost vrtáku	M14
Hmotnost	3,2 kg

UT1305

- Kompaktní míchací přístroj
- Míchací metly použitelné až do průměru 165 mm
- Míchání barev, stavebních lepidel, spárovací malty, nátěrového tmelu, vazkých materiálů atd.
- Pogumovaná protiskluzová rukojeť

- Závitový drák z nerezové ocele
- Kontrolka signalizace závady kabelu a vypínače
- Prachotěsný motor a uhlíky
- Se skříňdlem s ozubeným vřecem P-04329 (zvláštní příslušenství) ji lze používat jako vrtačku

SOUČÁST DODÁVKY	OBJ. Č.
Boční rukojeť	152892-4
Montážní klíč	781006-4
Montážní klíč 2 ks	781010-3
Míchací lopatka Ø 165 mm	A-43692
Šroub	265220-5
Závitová stopka	A-43751
Držák stopky	323962-8

Příkon	850 W
Otáčky naprázdno	1300 min ⁻¹
Průměr míchací lopatky max.	165 mm
Hmotnost	3,3 kg
Rozměry d × š × v	356 × 87 × 152

UT1400

- Na barvy, lepidla, malty a viskózní materiály do 50 kg
- Silný motor, vypínač s regulací otáček
- Odolná jednorychlostní převodovka

- Možnost přepnutí na stálý chod
- Upínání nástroje M14
- Pro míchadlo o průměru maximálně 140 mm

Příkon	1300 W
Otáčky naprázdno	0–900 min ⁻¹
Průměr míchací lopatky max.	140 mm
Upínání nástroje	M14
Hmotnost	5,2 kg

UT1401

- Na prefabrikované malty, sádku, beton a jiné stavební hmoty vysoké viskozity do 50 kg
- Silný motor, vypínač s regulací otáček
- Odolná dvourychlostní převodovka

- Možnost přepnutí na stálý chod
- Upínání nástroje M14
- Pro míchadlo o průměru maximálně 140 mm

Příkon	1300 W
Otáčky naprázdno	0–400 / 0–730 min ⁻¹
Průměr míchací lopatky max.	140 mm
Upínání nástroje	M14
Hmotnost	5,5 kg

UT1600

- Na tuhá lepidla, omítky, epoxidové pryskyřice, nivelační hmoty, maltu a beton do 80 kg
- Silný motor, vypínač s regulací otáček
- Odolná dvourychlostní převodovka

- Možnost přepnutí na stálý chod
- Upínání nástroje M14
- Pro míchadlo o průměru maximálně 180 mm

Příkon	1800 W
Otáčky naprázdno	0–440 / 0–970 min ⁻¹
Průměr míchací lopatky max.	180 mm
Upínání nástroje	M14
Hmotnost	7,1 kg



PŘÍSLUŠENSTVÍ

▣ PŘÍSLUŠENSTVÍ PRO VRTAČKY

VRTÁKY DO BETONU

Příklepové vrtáky SUPER

Velmi kvalitní vrtáky s válcovou stopkou jsou určeny pro vrtání do betonu, zdiva a přírodního kamene. Speciální šroubovice ve tvaru U zaručuje efektivní odvod odvrtaných částic a dlouhou životnost vrtáku. Vrtáky mají šedou barvu a jsou dodávány v balení po 1 ks.

Strana 157

Příklepové vrtáky do kamene

Vrtáky s válcovou stopkou jsou určeny pro vrtání do betonu, zdiva a přírodního kamene. Vrtáky mají šedou barvu a jsou dodávány v balení po 1 ks.

Strana 157

VRTÁKY DO DŘEVA

Hadovité vrtáky

Hadovité vrtáky se hodí na veškeré (tvrdé, měkké i mokré) dřevo. Jsou ideální pro použití ve stavební výrobě – pro vrtání průchozích otvorů a předvrtání pro tesařské hřebíky a kolíky. Vrtáky jsou použitelné ve všech vrtačkách se sklíčidlem do 13 mm. Optimální geometrie šroubovice zaručuje rychlý postup vrtání, speciální broušení vrtáku potom velmi přesné otvory. Vrtáky jsou velmi odolné proti zlomení, mají lesklou / černou barvu a jsou dodávány v balení po 1 ks.

Strana 160

Spirálové vrtáky

Velmi ostré vrtací nástroje pro přesné vrtání bez otřepů. Hodí se na tvrdé i měkké dřevo. Vrtáky mají středící hrot a speciálně tvarovaný boční břit. Vrtáky jsou dvojspirálové, mají černou barvu a jsou dodávány v balení po 1 ks.

Strana 161

Celistvé vrtáky

Celistvé vrtáky se hodí na měkké a tvrdé dřevo nebo lehké stavební materiály (sádkokarton). Vrtáky jsou vyrobené ze speciální oceli, mají přesně vybroušený hrot a řezné hrany pro velmi přesné vrtání otvorů. Barva vrtáků je černá, jsou dodávány v balení po 1 ks.

Strana 161

VRTÁKY DO KOVU

Vrtáky do kovu HSS-R

Vrtáky z rychlořezné oceli podle DIN 338 určené pro vrtání legované a nelegované oceli o pevnosti v tahu do 650 N/mm², šedé litiny, neželezných kovů a tvrdých plastů. Vrtáky mají válcovou šroubovice s broušenou fazetou a samostředící špičku pod úhlem 118°. Díky tváření za tepla jsou HSS-R vrtáky velmi pružné a mají vysokou životnost. Vrtáky jsou dvojbřité, válcové, se dvěma šroubovicemi. Vrtáky mají světlou povrchovou úpravu a jsou dodávány v balení po 5 / 10 ks.

Strana 162

Vrtáky do kovu HSS-G

Vrtáky z rychlořezné oceli podle DIN 338 určené pro vrtání legované a nelegované oceli o pevnosti v tahu do 900 N/mm², ocelolitiny, šedé litiny, sintrovaného železa, temperované litiny, neželezných kovů a tvrdých plastů. Přesně broušené vrtáky umožňují velmi rychlé vrtání a nízkou přitlačnou sílu. Vrtáky jsou dvojbřité se dvěma spirálami a samostředící speciálně broušenou špičkou pod úhlem 135°, díky níž je důlkování nebo předvrtání do průměru 10 mm zbytečné. Vrtáky mají světlou povrchovou úpravu a jsou dodávány v balení po 5 / 10 ks.

Strana 163

Oboustranné vrtáky do kovu HSS-G

Vrtáky z rychlořezné oceli určené řemeslnické a průmyslové aplikace – vrtání plechů z oceli, neželezných kovů nebo plastu. Vrtáky jsou vhodné pro použití v ručních vrtačkách (i akumulátorových) a vrtacích automatech (karosářství, obrábění kovů atd.). Díky dvěma vrtacím hrotům mají oboustranné vrtáky dvojnásobnou životnost. Vrtací hrot pod úhlem 118° umožňuje vrtání bez důlkování. Jedná se o dvojspirálové vrtáky dodávané v balení po 10 ks.

Strana 167**Vrtáky do kovu HSS-Co 5 %**

Vrtáky z rychlořezné oceli s obsahem 5 % kobaltu podle DIN 338 určené pro vrtání legované a nelegované oceli o pevnosti v tahu do 1000 N/mm², nerezové oceli, ocelolitiny, šedé litiny, oceli odolné vůči kyselinám a žáru. Tyto vrtáky jsou silně žáruvzdorné a velmi odolné vůči opotřebení, hodí se pro použití ve stojanových vrtačkách. Vrtáky jsou broušené z plného materiálu s vynikající povrchovou úpravou, jsou dvojbřité se dvěma spirálami a samostředící speciálně broušenou špičkou pod úhlem 135°. Vrtáky mají žlutou barvu a jsou dodávané v balení po 5 / 10 ks (řada P-....) nebo po 1 ks (řada D-....).

Strana 166, 167**Vrtáky do kovu HSS-TiN**

Vrtáky z rychlořezné oceli s povrchovou úpravou Ti určené pro vrtání legované a nelegované oceli o pevnosti v tahu do 900 N / mm², temperované litiny, alpaky, mědi, bronzu nebo plastu. Nejsou vhodné pro vrtání hliníku! Speciální titan-nitridová povrchová úprava zaručuje minimální tření. Při správném chlazení mají tyto vrtáky několikanásobnou životnost ve srovnání se standardními HSS vrtáky. Vrtáky mají upínání šestihran 1/4", zlatou barvu a jsou dodávané v balení po 1 ks.

Strana 166**Vrtáky do skla**

Vrtáky se speciální špičkou umožňující vrtání skla, keramiky nebo dlaždic. Vrtáky mají upínání šestihran 1/4", stříbrnou barvu a jsou dodávané v balení po 1 ks.

Strana 173**Kuželovité záhlubníky HSS**

Záhlubníky z rychlořezné oceli podle DIN 335C určené pro vrtání legované a nelegované oceli o pevnosti v tahu do 800 N/mm², šedé litiny a neželezných kovů. Záhlubníky jsou třibřité pod úhlem 90°, mají šedou barvu a jsou dodávané v balení po 1 ks.

Strana 167**Kuželovité záhlubníky HSS-Co**

Záhlubníky z rychlořezné oceli s obsahem kobaltu podle DIN 335C určené pro vrtání legované a nelegované oceli o pevnosti v tahu do 1200 N/mm², nerezové oceli, ocelolitiny, šedé litiny, oceli odolné vůči kyselinám a žáru. Tyto záhlubníky jsou velmi odolné vůči opotřebení, mají tři břity pod úhlem 90°, šedou barvu a jsou dodávané v balení po 1 ks.

Strana 167**Stupňovité vrtáky HSS-G**

Stupňovité broušené vrtáky z rychlořezné oceli určené pro vrtání legované a nelegované oceli o pevnosti v tahu do 800 N/mm² a neželezných kovů. Umožňují přesné vrtání bez otřepů a bez nutnosti předvrtávání. Mají stříbrnou barvu a jsou dodávané v balení po 1 ks.

Strana 167**Stupňovité vrtáky HSS-TiAlN**

Stupňovité broušené vrtáky z rychlořezné oceli s povrchovou úpravou TiAlN určené pro vysokorychlostní vrtání legované a nelegované oceli o pevnosti v tahu do 1200 N/mm², nerezové oceli, hliníku, neželezných kovů nebo plastu. Jsou extrémně odolné vůči vysokým teplotám a zaručují velmi dlouhou životnost. Umožňují přesné vrtání bez otřepů a bez nutnosti předvrtávání. Mají šedou barvu a jsou dodávané v balení po 1 ks.

Strana 167**BIM vrtací korunky Ezychange**

Korunky vyrobené ze speciální oceli legované 8% kobaltem vhodné pro vyřezávání velmi přesných kruhových otvorů. Maximální hloubka řezu je 38mm, upínání šestihran. Korunky je možné použít na nerez, hliník, barevné kovy, umělou hmotu, dřevo nebo sádrokarton. Mají speciální tvar zubů umožňující velmi intenzivní používání a zaručující dlouhou životnost. Systém Ezychange umožňuje jednoduchou a velmi rychlou výměnu nástroje. Korunky mají zelenou barvu a jsou dodávané v balení po 1 ks.

Strana 176**BIM vrtací korunky**

Korunky vyrobené ze speciální oceli legované 8% kobaltem vhodné pro vyřezávání velmi přesných kruhových otvorů. Maximální hloubka řezu je 38mm, upínání šestihran nebo SDS-Plus. Korunky je možné použít na nerez, hliník, barevné kovy, umělou hmotu, dřevo nebo sádrokarton. Mají speciální tvar zubů umožňující velmi intenzivní používání a zaručující dlouhou životnost. Korunky mají bílou barvu a jsou dodávané v balení po 1 ks.

Strana 177**Diamantové vrtací korunky na dlaždice**

Diamantové vrtací korunky vhodné pro řezání otvorů do obkladů a dlažby. Pro co nejlepší výsledek vrtání je třeba chlazení. Vrtáky jsou dodávané se speciálním chladícím systémem, který zaručuje dostatečné chlazení vodou. Při vrtání je třeba používat Používejte bezpříklepové vrtačky s vysokou rychlostí (ideální je mezi 800 a 2000 otáčkami za minutu). Korunky mají stříbrnou barvu a jsou dodávané v balení po 1 ks.

Strana 173

▣ Vrtáky s válcovou stopkou

Příklepové vrtáky SUPER

Velmi kvalitní vrtáky s válcovou stopkou jsou určeny pro vrtání do betonu, zdiva a přírodního kamene. Speciální šroubovice ve tvaru U zaručuje efektivní odvod odvrtaných částic a dlouhou životnost vrtáku. Vrtáky mají šedou barvu a jsou dodávány v balení po 1 ks.



Příklepové vrtáky do betonu, zdiva a kamene 1 ks

Obj. číslo	Typ	Průměr	Délka mm	Kč vč. DPH
P-59592	Příklepový vrták „Super“	3	60	36
P-59601	Příklepový vrták „Super“	4	75	38
P-59617	Příklepový vrták „Super“	5	85	38
P-59623	Příklepový vrták „Super“	6	100	45
P-59798	Příklepový vrták „Super“	6	400	126
P-59639	Příklepový vrták „Super“	7	100	51
P-59645	Příklepový vrták „Super“	8	120	57
P-59760	Příklepový vrták „Super“	8	200	66
P-59807	Příklepový vrták „Super“	8	400	169
P-59651	Příklepový vrták „Super“	9	120	74
P-59667	Příklepový vrták „Super“	10	120	88
P-59776	Příklepový vrták „Super“	10	200	113
P-59813	Příklepový vrták „Super“	10	400	177
P-59673	Příklepový vrták „Super“	11	150	100
P-59829	Příklepový vrták „Super“	12	400	212
P-59922	Příklepový vrták „Super“	12	600	343
P-59695	Příklepový vrták „Super“	13	150	118
P-59835	Příklepový vrták „Super“	14	400	281
P-59710	Příklepový vrták „Super“	16	150	218
P-59841	Příklepový vrták „Super“	16	400	343
P-59944	Příklepový vrták „Super“	16	600	555
P-59726	Příklepový vrták „Super“	18	160	281
P-59857	Příklepový vrták „Super“	18	400	381
P-59950	Příklepový vrták „Super“	18	600	625
P-59732	Příklepový vrták „Super“	20	160	290
P-59863	Příklepový vrták „Super“	20	400	508
P-59966	Příklepový vrták „Super“	20	600	802
P-59748	Příklepový vrták „Super“	22	160	372
P-59879	Příklepový vrták „Super“	22	400	626
P-59885	Příklepový vrták „Super“	25	400	650

Příklepové vrtáky do kamene

Vrtáky s válcovou stopkou jsou určeny pro vrtání do betonu, zdiva a přírodního kamene. Vrtáky mají šedou barvu a jsou dodávány v balení po 1 ks.



Obj. číslo	Typ	Průměr	Délka mm	Kč vč. DPH
D-05234	Vrták do kamene	4	70	28
D-05256	Vrták do kamene	6	100	19
D-05262	Vrták do kamene	6	150	28
D-05290	Vrták do kamene	8	110	38
D-05309	Vrták do kamene	8	150	38
D-05321	Vrták do kamene	10	150	38
D-05343	Vrták do kamene	12	150	38
D-17728	Vrták do kamene	12	600	112
D-05359	Vrták do kamene	13	150	75
D-05365	Vrták do kamene	14	150	95
D-05371	Vrták do kamene	15	150	112
D-17734	Vrták do kamene	16	600	149







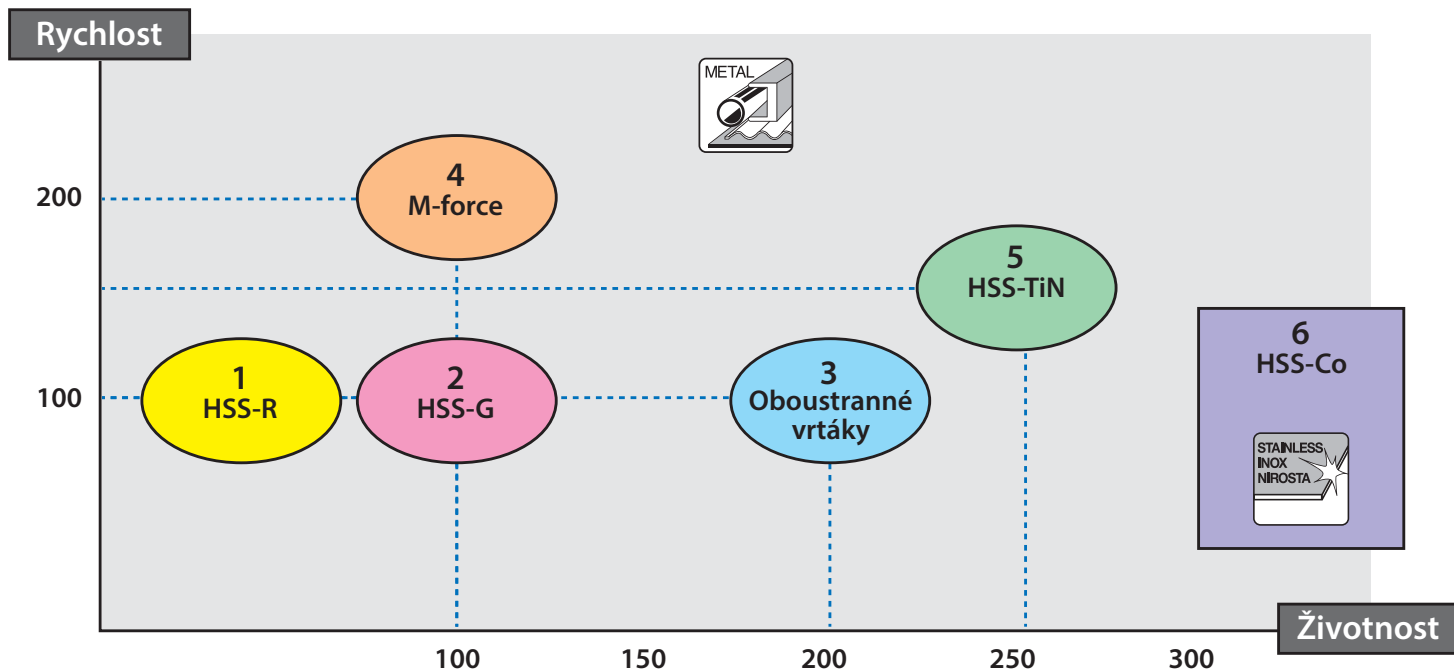

Vrtání do dřeva

	Popis	Špička	Upnutí	Průměr
Celistvé vrtáky 	Jsou vhodné pro vrtání středních a větších průměrů do měkkého dřeva nebo plastů.		Válcová stropka 	6–36 mm
Spirálové vrtáky 	Jsou vhodné pro přesné a čisté vrtání menších a středních průměrů do dřeva nebo plastů.		Válcová stropka 	3–30 mm
Hadovité vrtáky 	Jsou vhodné pro vrtání hlubokých děr v měkkém a tvrdém dřevu.		Válcová stropka  Šestihran 	6–30 mm
Sukovníky 	Jsou vhodné pro vrtání větších průměrů ve dřevě. Ideální pro instalatéry, elektrikáře atd.		Šestihran 11 mm 	4–36 mm
Sukovníky (Forstnerovy vrtáky) 	Jsou vhodné pro vrtání slepých děr ve dřevě. Ideální pro přesnou práci – výroba nábytku atd.		Válcová stropka 8 mm 	25–117 mm

Vrtání do kovu



Popis	A	B	C	D	E
	Materiál	Výrobní proces	Geometrie špičky	Povrchová úprava	Upnutí
1 Vrtáky HSS-R 	HSS	Tažené	Špička 118°	Černá	Válcová stopka
2 Vrtáky HSS-G 	HSS	Broušené	Špička 118°	Stříbrná	Válcová stopka
3 Oboustranné vrtáky HSS-G 	HSS	Broušené	Špička 135°	Stříbrná	Válcová stopka
4 Vrtáky M-force 	HSS	Broušené	M-force	Jantar	Válcová stopka
5 Vrtáky HSS-TiN 	HSS	Broušené	Špička 135°	Titanium	Válcová stopka
6 Vrtáky HSS-Co 	HSS	Broušené	Špička 135°	Jantar	Válcová stopka

Popis	Materiál						
	Dřevo	Plast	Neželezné kovy	Ocelový plech	Ocel	Litina	Nerez
1 Vrtáky HSS-R	A	AA		A	AA		
2 Vrtáky HSS-G	A	AA	AA	AA	AA	AA	A
3 Oboustranné vrtáky HSS-G	A	AA	AA	AA			
4 Vrtáky M-force	A	AA	AA	AA	AA	AA	A
5 Vrtáky HSS-TiN	A	AA	AA	AA	AA	AA	A
6 Vrtáky HSS-Co			A	A	AA	AA	AA

A – možné použití AA – doporučené použití

Akumulační stroje
 Příčepové vrtání / seřání
 Příčepové vrtání / uměpové vrtání / míchání
 Šroubování / utahování
 Nůžky na plech / prostřihovače
 Úhlové brusky
 Hoblíky, frézky
 Pily
 Vzduchové nářadí
 Vysavače
 Zahradní technika
 Ukádací systémy
 Úhliky / Vibrace a hluk



Hadovité vrtáky s válcovou stopkou

Obj. číslo	Typ	Průměr	Délka mm	Kč vč. DPH
D-07238	Hadovitý vrták	6	200/130	75
D-07331	Hadovitý vrták	6	250/180	75
D-07244	Hadovitý vrták	8	200/130	95
D-07347	Hadovitý vrták	8	250/180	95
D-07434	Hadovitý vrták	8	400/330	131
D-07559	Hadovitý vrták	8	450/370	149
D-07250	Hadovitý vrták	10	200/130	112
D-07353	Hadovitý vrták	10	250/180	112
D-07440	Hadovitý vrták	10	400/330	149
D-07565	Hadovitý vrták	10	450/370	174
D-07266	Hadovitý vrták	12	200/130	112
D-07369	Hadovitý vrták	12	250/180	112
D-07456	Hadovitý vrták	12	400/330	174
D-07571	Hadovitý vrták	12	450/370	201
D-07272	Hadovitý vrták	14	200/130	131
D-07375	Hadovitý vrták	14	250/180	131
D-07462	Hadovitý vrták	14	400/330	201
D-07587	Hadovitý vrták	14	450/370	225
D-07288	Hadovitý vrták	16	200/130	131
D-07381	Hadovitý vrták	16	250/180	149
D-07478	Hadovitý vrták	16	400/330	225
D-07593	Hadovitý vrták	16	450/370	273
D-07294	Hadovitý vrták	18	200/130	149
D-07397	Hadovitý vrták	18	250/180	149
D-07484	Hadovitý vrták	18	400/330	273
D-07602	Hadovitý vrták	18	450/370	301
D-07303	Hadovitý vrták	20	200/130	149
D-07406	Hadovitý vrták	20	250/180	174
D-07490	Hadovitý vrták	20	400/330	301
D-07618	Hadovitý vrták	20	450/370	329
D-07319	Hadovitý vrták	22	200/130	174
D-07412	Hadovitý vrták	22	250/180	201
D-07509	Hadovitý vrták	22	400/330	329
D-07624	Hadovitý vrták	22	450/370	362
D-07325	Hadovitý vrták	24	200/130	174
D-07428	Hadovitý vrták	24	250/180	201
D-07515	Hadovitý vrták	24	400/330	362
D-07630	Hadovitý vrták	24	450/370	397
D-07521	Hadovitý vrták	26	400/330	397
D-07646	Hadovitý vrták	26	450/370	473
D-07537	Hadovitý vrták	28	400/330	473
D-07652	Hadovitý vrták	28	450/370	564
D-07543	Hadovitý vrták	30	400/330	564
D-07668	Hadovitý vrták	30	450/370	666

Hadovité vrtáky s šestihranou stopkou (balení 1 ks)

Obj. číslo	Průměr mm	Celková délka mm	Kč vč. DPH
P-58067	4	200	130
P-58073	5	200	135
P-58089	6	200	160
P-58095	8	200	175
P-58213	8	300	245
P-58350	8	450	320
P-58497	8	600	355
P-58104	10	200	210
P-58229	10	300	270
P-58366	10	450	335
P-58506	10	600	380
P-58110	12	200	250
P-58235	12	300	320
P-58372	12	450	400
P-58512	12	600	445
P-58126	14	200	280
P-58241	14	300	400
P-58388	14	450	490
P-58528	14	600	545
P-58257	15	300	450
P-58394	15	450	555
P-58132	16	200	310
P-58263	16	300	465
P-58403	16	450	565
P-58534	16	600	620
P-58148	18	200	350
P-58279	18	300	540
P-58419	18	450	650
P-58540	18	600	770
P-58154	20	200	400
P-58285	20	300	590
P-58425	20	450	700
P-58556	20	600	830
P-58160	22	200	415
P-58291	22	300	645
P-58431	22	450	755
P-58562	22	600	840
P-58176	24	200	470
P-58300	24	300	690
P-58447	24	450	815
P-58578	24	600	900
P-58316	25	300	760
P-58453	25	450	960
P-58182	26	200	580
P-58322	26	300	830
P-58469	26	450	1 050
P-58584	26	600	1 175
P-58198	28	200	640
P-58338	28	300	935
P-58475	28	450	1 100
P-58590	28	600	1 230
P-58207	30	200	690
P-58344	30	300	1 030
P-58481	30	450	1 300
P-58609	30	600	1 450
P-58615	32	600	1 550
P-58621	34	600	2 100
P-58637	36	600	2 300



Spirálové vrtáky

Obj. číslo	Průměr	Délka mm	Kč vč. DPH
D-07026	3	60	14
D-07032	4	75	14
D-07048	5	85	17
D-07054	6	95	17
D-07157	6	315	69
D-07060	7	110	22
D-07076	8	115	22
D-07163	8	315	75
D-07082	9	125	28
D-07098	10	135	28
D-07179	10	315	99
D-07107	12	155	38
D-07185	12	315	112
D-07113	14	170	56
D-07191	14	315	131
D-07129	16	180	75
D-07200	16	315	174
D-07135	18	200	112
D-07216	18	315	225
D-07141	20	200	131
D-07222	20	315	273
P-57607	22	205	250
P-57613	24	215	315
P-57629	26	215	410
P-57635	28	220	520
P-57641	30	220	600

Sada spirálových vrtáků 5 ks

Obj. číslo	Průměr mm	Celková délka mm	Kč vč. DPH
P-57657	4	75	140
	5	85	
	6	95	
	8	115	
	10	135	

Sada spirálových vrtáků 7 ks

Obj. číslo	Průměr mm	Celková délka mm	Kč vč. DPH
P-57663	3	60	180
	4	75	
	5	85	
	6	95	
	7	110	
	8	115	
	10	135	

Celistvé vrtáky

Obj. číslo	Průměr	Délka mm	Kč vč. DPH
D-07674	6	150/120	28
D-07680	8	150/120	28
D-07696	10	150/120	28
D-07705	12	150/120	28
D-07711	14	150/120	28
D-07727	15	150/120	38
D-07733	16	150/120	38
D-07749	18	150/120	38
D-07755	20	150/120	38
D-07761	22	150/120	38
D-07777	24	150/120	38
D-07783	25	150/120	56
D-07799	26	160/130	56
D-07808	28	160/130	56
D-07814	30	160/130	56
D-07820	32	160/130	75
D-07836	34	160/130	75
D-07842	35	160/130	75
D-07858	36	160/130	75

Sada celistvých vrtáků, 9 ks

Obj. číslo	Průměr mm	Celková délka mm	Kč vč. DPH
P-80802	14	150/120	599
	16	150/120	
	18	150/120	
	20	150/120	
	22	150/120	
	24	150/120	
	26	150/120	
	28	150/120	
	30	150/120	



Akumulační stroje
 Příklepové vrtání / seřádky
 Příklepové vrtání / vrtání/míchání
 Šroubování / utahování
 Nůžky na plech / prostřihovače
 Úhlové brusky
 Hoblíky, frézky
 Pily
 Vzduchové nářadí
 Vysavače
 Zahradní technika
 Ukládací systémy
 Úhliky / Vibrace a hluk



Sukovníky (Forstnerovy vrtáky), balení 1 ks

Vrtáky do kovu / HSS-R vrtáky balení 1 ks – špička pod úhlem 135° – světlá povrchová úprava

Obj. číslo	Průměr mm	Celková délka mm	Kč vč. DPH
P-58833	8	90	110
P-58849	10	90	120
P-58855	12	90	130
P-58861	14	90	145
P-58877	15	90	155
P-58883	16	90	165
P-58899	18	90	175
P-58908	20	90	180
P-58914	22	90	185
P-58920	24	90	195
P-58936	25	90	205
P-58942	26	90	220
P-58958	28	90	230
P-58964	30	90	250
P-58970	32	90	265
P-58986	34	90	280
P-58992	35	90	290
P-59003	36	90	300
P-59019	38	90	320
P-59025	40	90	355
P-59031	42	90	440
P-59047	45	90	440
P-58053	48	90	540
P-58069	50	90	540

Obj. číslo	Typ	Průměr	Délka mm	Kč vč. DPH
D-09656	Vrtáky HSS-R	1,5	40	18
D-09662	Vrtáky HSS-R	2	49	26
D-09678	Vrtáky HSS-R	2,5	57	26
D-09684	Vrtáky HSS-R	3	61	26
D-09690	Vrtáky HSS-R	3,5	70	38
D-09709	Vrtáky HSS-R	4	75	38
D-09715	Vrtáky HSS-R	4,5	80	38
D-09721	Vrtáky HSS-R	5	86	38
D-09737	Vrtáky HSS-R	5,5	93	56
D-09743	Vrtáky HSS-R	6	93	56
D-09759	Vrtáky HSS-R	6,5	101	56
D-09765	Vrtáky HSS-R	7	109	75
D-09771	Vrtáky HSS-R	7,5	109	75
D-09787	Vrtáky HSS-R	8	117	95
D-09793	Vrtáky HSS-R	8,5	117	95
D-09802	Vrtáky HSS-R	9	125	112
D-09818	Vrtáky HSS-R	9,5	125	112
D-09824	Vrtáky HSS-R	10	133	174
D-09830	Vrtáky HSS-R	10,5	133	174
D-09846	Vrtáky HSS-R	11	142	201
D-09852	Vrtáky HSS-R	11,5	142	201
D-09868	Vrtáky HSS-R	12	151	225
D-09874	Vrtáky HSS-R	12,5	151	225
D-09880	Vrtáky HSS-R	13	151	261

Vrtáky do kovu / HSS-R vrtáky balení 5/10 ks – špička pod úhlem 135° – stříbrné

Obj. číslo	Typ	Počet ks	Průměr	Délka mm	Kč vč. DPH
D-06236	Vrtáky HSS-R	10	1,5	40	86
D-06242	Vrtáky HSS-R	10	1,75	46	99
D-06258	Vrtáky HSS-R	10	2	49	72
D-06264	Vrtáky HSS-R	10	2,25	53	81
D-06270	Vrtáky HSS-R	10	2,5	57	87
D-06286	Vrtáky HSS-R	10	2,75	61	98
D-06292	Vrtáky HSS-R	10	3	61	100
D-06301	Vrtáky HSS-R	10	3,25	65	123
D-06317	Vrtáky HSS-R	10	3,5	70	123
D-06323	Vrtáky HSS-R	10	3,75	70	153
D-06339	Vrtáky HSS-R	10	4	75	217
D-06345	Vrtáky HSS-R	10	4,25	75	173
D-06351	Vrtáky HSS-R	10	4,5	80	173
D-06367	Vrtáky HSS-R	10	4,75	80	211
D-06373	Vrtáky HSS-R	10	5	86	247
D-06389	Vrtáky HSS-R	10	5,25	86	247
D-06395	Vrtáky HSS-R	10	5,5	93	255
D-06404	Vrtáky HSS-R	10	5,75	93	272
D-06410	Vrtáky HSS-R	10	6	93	275
D-06426	Vrtáky HSS-R	10	6,25	101	341
D-06432	Vrtáky HSS-R	10	6,5	101	341

Obj. číslo	Typ	Počet ks	Průměr	Délka mm	Kč vč. DPH
D-06448	Vrtáky HSS-R	10	6,75	101	393
D-06454	Vrtáky HSS-R	10	7	109	439
D-06460	Vrtáky HSS-R	10	7,25	109	439
D-06476	Vrtáky HSS-R	10	7,5	109	439
D-06482	Vrtáky HSS-R	10	7,75	117	524
D-06498	Vrtáky HSS-R	10	8	117	610
D-06507	Vrtáky HSS-R	5	8,25	117	292
D-06513	Vrtáky HSS-R	5	8,5	117	296
D-06529	Vrtáky HSS-R	5	8,75	117	356
D-06535	Vrtáky HSS-R	5	9	125	399
D-06541	Vrtáky HSS-R	5	9,25	125	378
D-06557	Vrtáky HSS-R	5	9,5	125	378
D-06563	Vrtáky HSS-R	5	9,75	125	454
D-06579	Vrtáky HSS-R	5	10	133	590
D-06585	Vrtáky HSS-R	5	10,25	133	488
D-06591	Vrtáky HSS-R	5	10,5	133	488
D-06600	Vrtáky HSS-R	5	11	142	634
D-06616	Vrtáky HSS-R	5	11,5	142	594
D-06622	Vrtáky HSS-R	5	12	151	938
D-06638	Vrtáky HSS-R	5	12,5	151	735
D-06644	Vrtáky HSS-R	5	13	151	918



Vrtáky do kovu / HSS-G vrtáky broušené, balení 5/10 ks – DIN338 – špička pod úhlem 135° – světlá povrchová úprava

Vrtáky do kovu / HSS-G vrtáky broušené, balení 5/10 ks – DIN338 – špička pod úhlem 135° – světlá povrchová úprava

Obj. číslo	Typ	Počet ks	Průměr	Délka mm	Kč vč. DPH
P-60115-10	vrtáky HSS-G	10	1	34	87
P-75328-10	vrtáky HSS-G	10	1,1	34	100
P-75334-10	vrtáky HSS-G	10	1,2	34	100
P-60121-10	vrtáky HSS-G	10	1,25	38	100
P-75340-10	vrtáky HSS-G	10	1,3	38	100
P-75356-10	vrtáky HSS-G	10	1,4	38	100
P-60137-10	Vrtáky HSS-G	10	1,5	40	93
P-75362-10	Vrtáky HSS-G	10	1,6	40	93
P-75378-10	Vrtáky HSS-G	10	1,7	40	93
P-60143-10	Vrtáky HSS-G	10	1,75	46	112
P-75384-10	Vrtáky HSS-G	10	1,8	46	82
P-75390-10	Vrtáky HSS-G	10	1,9	46	82
P-60159-10	Vrtáky HSS-G	10	2	49	82
P-75409-10	Vrtáky HSS-G	10	2,1	49	88
P-75415-10	Vrtáky HSS-G	10	2,2	49	88
P-60165-10	Vrtáky HSS-G	10	2,25	53	88
P-75421-10	Vrtáky HSS-G	10	2,3	53	88
P-75437-10	Vrtáky HSS-G	10	2,4	53	88
P-60171-10	Vrtáky HSS-G	10	2,5	57	88
P-75443-10	Vrtáky HSS-G	10	2,6	57	100
P-75459-10	Vrtáky HSS-G	10	2,7	57	100
P-60187-10	Vrtáky HSS-G	10	2,75	61	100
P-75465-10	Vrtáky HSS-G	10	2,8	61	100
P-75471-10	Vrtáky HSS-G	10	2,9	61	100
P-60193-10	Vrtáky HSS-G	10	3	61	100
P-75487-10	Vrtáky HSS-G	10	3,1	61	123
P-75493-10	Vrtáky HSS-G	10	3,2	61	123
P-60202-10	Vrtáky HSS-G	10	3,25	65	150
P-75502-10	Vrtáky HSS-G	10	3,3	65	150
P-75518-10	Vrtáky HSS-G	10	3,4	65	150
P-60218-10	Vrtáky HSS-G	10	3,5	70	150
P-75524-10	Vrtáky HSS-G	10	3,6	70	180
P-75530-10	Vrtáky HSS-G	10	3,7	70	180
P-60224-10	Vrtáky HSS-G	10	3,75	70	180
P-75546-10	Vrtáky HSS-G	10	3,8	70	180
P-75552-10	Vrtáky HSS-G	10	3,9	70	180
P-60230-10	Vrtáky HSS-G	10	4	75	180
P-75568-10	Vrtáky HSS-G	10	4,1	75	173
P-75574-10	Vrtáky HSS-G	10	4,2	75	173
P-60246-10	Vrtáky HSS-G	10	4,25	75	211
P-75580-10	Vrtáky HSS-G	10	4,3	75	211
P-75596-10	Vrtáky HSS-G	10	4,4	75	211
P-60252-10	Vrtáky HSS-G	10	4,5	80	211
P-75605-10	Vrtáky HSS-G	10	4,6	80	251
P-75611-10	Vrtáky HSS-G	10	4,7	80	251
P-60268-10	Vrtáky HSS-G	10	4,75	80	251
P-75627-10	Vrtáky HSS-G	10	4,8	80	251
P-75633-10	Vrtáky HSS-G	10	4,9	80	251
P-60274-10	Vrtáky HSS-G	10	5	86	251
P-75649-10	Vrtáky HSS-G	10	5,1	86	291
P-75655-10	Vrtáky HSS-G	10	5,2	86	291
P-60280-10	Vrtáky HSS-G	10	5,25	86	291
P-75661-10	Vrtáky HSS-G	10	5,3	86	291
P-75677-10	Vrtáky HSS-G	10	5,4	86	291
P-60296-10	Vrtáky HSS-G	10	5,5	93	291
P-75683-10	Vrtáky HSS-G	10	5,6	93	301
P-75699-10	Vrtáky HSS-G	10	5,7	93	301

Obj. číslo	Typ	Počet ks	Průměr	Délka mm	Kč vč. DPH
P-60305-10	Vrtáky HSS-G	10	5,75	93	301
P-75708-10	Vrtáky HSS-G	10	5,8	93	301
P-75714-10	Vrtáky HSS-G	10	5,9	93	301
P-60311-10	Vrtáky HSS-G	10	6	93	301
P-75720-10	Vrtáky HSS-G	10	6,1	93	352
P-75736-10	Vrtáky HSS-G	10	6,2	93	352
P-60327-10	Vrtáky HSS-G	10	6,25	101	352
P-75742-10	Vrtáky HSS-G	10	6,3	101	352
P-75758-10	Vrtáky HSS-G	10	6,4	101	352
P-60333-10	Vrtáky HSS-G	10	6,5	101	352
P-75764-10	Vrtáky HSS-G	10	6,6	101	412
P-75770-10	Vrtáky HSS-G	10	6,7	101	412
P-60349-10	Vrtáky HSS-G	10	6,75	101	412
P-75786-10	Vrtáky HSS-G	10	6,8	101	412
P-75792-10	Vrtáky HSS-G	10	6,9	101	412
P-60355-10	Vrtáky HSS-G	10	7	109	412
P-75801-10	Vrtáky HSS-G	10	7,1	109	473
P-75817-10	Vrtáky HSS-G	10	7,2	109	473
P-60361-10	Vrtáky HSS-G	10	7,25	109	473
P-75823-10	Vrtáky HSS-G	10	7,3	109	473
P-75839-10	Vrtáky HSS-G	10	7,4	109	473
P-60377-10	Vrtáky HSS-G	10	7,5	109	473
P-75845-10	Vrtáky HSS-G	10	7,6	109	458
P-75851-10	Vrtáky HSS-G	10	7,7	109	458
P-60383-10	Vrtáky HSS-G	10	7,75	117	458
P-75867-10	Vrtáky HSS-G	10	7,8	117	458
P-75873-10	Vrtáky HSS-G	10	7,9	117	458
P-60399-10	Vrtáky HSS-G	10	8	117	458
P-75889-5	Vrtáky HSS-G	5	8,1	117	265
P-75895-5	Vrtáky HSS-G	5	8,2	117	312
P-60408-5	Vrtáky HSS-G	5	8,25	117	343
P-75904-5	Vrtáky HSS-G	5	8,3	117	312
P-75910-5	Vrtáky HSS-G	5	8,4	117	312
P-60414-5	Vrtáky HSS-G	5	8,5	117	312
P-75926-5	Vrtáky HSS-G	5	8,6	117	352
P-75932-5	Vrtáky HSS-G	5	8,7	117	352
P-75948-5	Vrtáky HSS-G	5	8,8	117	352
P-75954-5	Vrtáky HSS-G	5	8,9	117	352
P-60420-5	Vrtáky HSS-G	5	9	125	352
P-75960-5	Vrtáky HSS-G	5	9,1	125	362
P-75976-5	Vrtáky HSS-G	5	9,2	125	362
P-75982-5	Vrtáky HSS-G	5	9,3	125	362
P-75998-5	Vrtáky HSS-G	5	9,4	125	362
P-60436-5	Vrtáky HSS-G	5	9,5	125	362
P-76009-5	Vrtáky HSS-G	5	9,6	125	369
P-76015-5	Vrtáky HSS-G	5	9,7	125	369
P-76021-5	Vrtáky HSS-G	5	9,8	125	369
P-76037-5	Vrtáky HSS-G	5	9,9	125	369
P-60442-5	Vrtáky HSS-G	5	10	133	397
P-60458-5	Vrtáky HSS-G	5	10,5	133	503
P-60464-5	Vrtáky HSS-G	5	11	142	543
P-60470-5	Vrtáky HSS-G	5	11,5	142	584
P-60486-5	Vrtáky HSS-G	5	12	151	654
P-60492-5	Vrtáky HSS-G	5	12,5	151	705
P-60501-5	Vrtáky HSS-G	5	13	151	834

Technické údaje a zobrazení jsou nezávazné. Katalog, obrázky z katalogu, kopie katalogu a zveřejnění katalogu na webových stránkách je možné pouze se svolením Makita, spol. s r.o.

Akumulační stroje
 Příslušenství vrtání / seřádkování
 Příslušenství vrtání / vrtání / míchání
 Šroubování / utahování
 Nůžky na plech / prostřihovače
 Úhlové brusky
 Hoblíky, frézky
 Pily
 Vzduchové nářadí
 Vysavače
 Zahradní technika
 Ukádky systémy
 Úhliky / Vibrace a hluk

**Sada vrtáků do kovu / HSS-R, broušené,
špička pod úhlem 118°, 13 ks v kovovém boxu**

Obj. číslo	Typ	Počet ks	Průměr	Kč vč. DPH
D-54075	Vrtáky HSS-R	1	1,5	186
	Vrtáky HSS-R	1	2	
	Vrtáky HSS-R	1	2,5	
	Vrtáky HSS-R	1	3,0	
	Vrtáky HSS-R	1	3,2	
	Vrtáky HSS-R	1	3,5	
	Vrtáky HSS-R	1	4,0	
	Vrtáky HSS-R	1	4,5	
	Vrtáky HSS-R	1	5,0	
	Vrtáky HSS-R	1	5,0	
	Vrtáky HSS-R	1	5,5	
	Vrtáky HSS-R	1	6,0	

**Sada vrtáků do kovu / HSS-R, broušené,
špička pod úhlem 118°, 25 ks v kovovém boxu**

Obj. číslo	Typ	Počet ks	Průměr	Kč vč. DPH
D-54097	Vrtáky HSS-R	1	1,0	850
	Vrtáky HSS-R	1	1,5	
	Vrtáky HSS-R	1	2,0	
	Vrtáky HSS-R	1	2,5	
	Vrtáky HSS-R	1	3,0	
	Vrtáky HSS-R	1	3,5	
	Vrtáky HSS-R	1	4,0	
	Vrtáky HSS-R	1	4,5	
	Vrtáky HSS-R	1	5,0	
	Vrtáky HSS-R	1	5,5	
	Vrtáky HSS-R	1	6,0	
	Vrtáky HSS-R	1	6,5	
	Vrtáky HSS-R	1	7,0	
	Vrtáky HSS-R	1	7,5	
	Vrtáky HSS-R	1	8,0	
	Vrtáky HSS-R	1	8,5	
	Vrtáky HSS-R	1	9,0	
	Vrtáky HSS-R	1	9,5	
	Vrtáky HSS-R	1	10,0	
	Vrtáky HSS-R	1	10,5	
	Vrtáky HSS-R	1	11,0	
	Vrtáky HSS-R	1	11,5	
	Vrtáky HSS-R	1	12,0	
	Vrtáky HSS-R	1	12,5	
	Vrtáky HSS-R	1	13,0	

**Sada vrtáků do kovu / HSS-R, broušené,
špička pod úhlem 118°, 19 ks v kovovém boxu**

Obj. číslo	Typ	Počet ks	Průměr	Kč vč. DPH
D-54081	Vrtáky HSS-R	1	1,0	413
	Vrtáky HSS-R	1	1,5	
	Vrtáky HSS-R	1	2,0	
	Vrtáky HSS-R	1	2,5	
	Vrtáky HSS-R	1	3,0	
	Vrtáky HSS-R	1	3,5	
	Vrtáky HSS-R	1	4,0	
	Vrtáky HSS-R	1	4,5	
	Vrtáky HSS-R	1	5,0	
	Vrtáky HSS-R	1	5,5	
	Vrtáky HSS-R	1	6,0	
	Vrtáky HSS-R	1	6,5	
	Vrtáky HSS-R	1	7,0	
	Vrtáky HSS-R	1	7,5	
	Vrtáky HSS-R	1	8,0	
	Vrtáky HSS-R	1	8,5	
	Vrtáky HSS-R	1	9,0	
	Vrtáky HSS-R	1	9,5	
	Vrtáky HSS-R	1	10,0	

**Sada vrtáků do kovu / HSS-G, broušené,
špička pod úhlem 118°, 13 ks v kovovém boxu**

Obj. číslo	Typ	Počet ks	Průměr	Kč vč. DPH
D-54019	Vrtáky HSS-G	1	1,5	349
	Vrtáky HSS-G	1	2	
	Vrtáky HSS-G	1	2,5	
	Vrtáky HSS-G	1	3,0	
	Vrtáky HSS-G	1	3,2	
	Vrtáky HSS-G	1	3,5	
	Vrtáky HSS-G	1	4,0	
	Vrtáky HSS-G	1	4,5	
	Vrtáky HSS-G	1	5,0	
	Vrtáky HSS-G	1	5,0	
	Vrtáky HSS-G	1	5,5	
	Vrtáky HSS-G	1	6,0	
	Vrtáky HSS-G	1	6,5	



Vrtáky do kovu / Sady HSS-G vrtáků – špička pod úhlem 135° – světlá povrchová úprava

Obj. číslo	Typ	Počet ks	Průměr	Délka mm	Kč vč. DPH
P-60517	Vrtáky HSS-G	1	1	40	594
	Vrtáky HSS-G	1	1,5	40	
	Vrtáky HSS-G	1	2	49	
	Vrtáky HSS-G	1	2,5	57	
	Vrtáky HSS-G	1	3	61	
	Vrtáky HSS-G	1	3,5	70	
	Vrtáky HSS-G	1	4	75	
	Vrtáky HSS-G	1	4,5	80	
	Vrtáky HSS-G	1	5	86	
	Vrtáky HSS-G	1	5,5	93	
	Vrtáky HSS-G	1	6	93	
	Vrtáky HSS-G	1	6,5	101	
	Vrtáky HSS-G	1	7	109	
	Vrtáky HSS-G	1	7,5	109	
	Vrtáky HSS-G	1	8	117	
	Vrtáky HSS-G	1	8,5	117	
	Vrtáky HSS-G	1	9	125	
Vrtáky HSS-G	1	9,5	125		
Vrtáky HSS-G	1	10	133		



Vrtáky do kovu / Sady HSS-G vrtáků – špička pod úhlem 135° – světlá povrchová úprava

Obj. číslo	Typ	Počet ks	Průměr	Délka mm	Kč vč. DPH
P-60539	Vrtáky HSS-G	30	1	40	16 123
	Vrtáky HSS-G	30	1,5	40	
	Vrtáky HSS-G	60	2	49	
	Vrtáky HSS-G	60	2,5	57	
	Vrtáky HSS-G	100	3	61	
	Vrtáky HSS-G	80	3,5	70	
	Vrtáky HSS-G	100	4	75	
	Vrtáky HSS-G	30	4,5	80	
	Vrtáky HSS-G	30	5	86	
	Vrtáky HSS-G	20	5,5	93	
	Vrtáky HSS-G	20	6	93	
	Vrtáky HSS-G	10	6,5	101	
	Vrtáky HSS-G	10	7	109	
	Vrtáky HSS-G	5	7,5	109	
	Vrtáky HSS-G	10	8	117	
	Vrtáky HSS-G	5	8,5	117	
	Vrtáky HSS-G	10	9	125	
	Vrtáky HSS-G	5	9,5	125	
	Vrtáky HSS-G	10	10	133	
	Vrtáky HSS-G	5	10,5	133	
	Vrtáky HSS-G	5	11	142	
	Vrtáky HSS-G	5	11,5	142	
	Vrtáky HSS-G	5	12	151	
Vrtáky HSS-G	5	12,5	151		
Vrtáky HSS-G	5	13	151		



Obj. číslo	Typ	Počet ks	Průměr	Délka mm	Kč vč. DPH
P-60523	Vrtáky HSS-G	1	1	40	1 272
	Vrtáky HSS-G	1	1,5	40	
	Vrtáky HSS-G	1	2	49	
	Vrtáky HSS-G	1	2,5	57	
	Vrtáky HSS-G	1	3	61	
	Vrtáky HSS-G	1	3,5	70	
	Vrtáky HSS-G	1	4	75	
	Vrtáky HSS-G	1	4,5	80	
	Vrtáky HSS-G	1	5	86	
	Vrtáky HSS-G	1	5,5	93	
	Vrtáky HSS-G	1	6	93	
	Vrtáky HSS-G	1	6,5	101	
	Vrtáky HSS-G	1	7	109	
	Vrtáky HSS-G	1	7,5	109	
	Vrtáky HSS-G	1	8	117	
	Vrtáky HSS-G	1	8,5	117	
	Vrtáky HSS-G	1	9	125	
	Vrtáky HSS-G	1	9,5	125	
	Vrtáky HSS-G	1	10	133	
	Vrtáky HSS-G	1	10,5	133	
	Vrtáky HSS-G	1	11	142	
	Vrtáky HSS-G	1	11,5	142	
	Vrtáky HSS-G	1	12	151	
Vrtáky HSS-G	1	12,5	151		
Vrtáky HSS-G	1	13	151		



Sada vrtáků do kovu, 170 ks

Obj. číslo	Průměr mm	Počet ks	Kč vč. DPH
D-30564	1	10	6 640
	1,5	10	
	2	10	
	2,5	10	
	3	10	
	3,5	10	
	4	10	
	4,5	10	
	5	10	
	5,5	10	
	6	10	
	6,5	10	
	7	10	
	7,5	10	
	8	10	
	8,5	5	
	9	5	
9,5	5		
10	5		



Vrtáky HSS-Co s 5% kobaltu



Obj. číslo	Typ	Počet ks	Průměr	Délka mm	Kč vč. DPH	Obj. číslo	Typ	Počet ks	Průměr	Délka mm	Kč vč. DPH
P-61416-10	Vrtáky HSS-Co 5%	10	1	34	183	P-76489-10	Vrtáky HSS-Co 5%	10	6,6	101	987
P-76043-10	Vrtáky HSS-Co 5%	10	1,1	34	196	P-76495-10	Vrtáky HSS-Co 5%	10	6,7	101	987
P-76059-10	Vrtáky HSS-Co 5%	10	1,2	34	196	P-61640-10	Vrtáky HSS-Co 5%	10	6,75	101	987
P-61622-10	Vrtáky HSS-Co 5%	10	1,25	38	196	P-76504-10	Vrtáky HSS-Co 5%	10	6,8	101	987
P-76065-10	Vrtáky HSS-Co 5%	10	1,3	38	196	P-76410-10	Vrtáky HSS-Co 5%	10	6,9	101	987
P-76071-10	Vrtáky HSS-Co 5%	10	1,4	38	196	P-61656-10	Vrtáky HSS-Co 5%	10	7	109	987
P-61438-10	Vrtáky HSS-Co 5%	10	1,5	40	196	P-76526-10	Vrtáky HSS-Co 5%	10	7,1	109	1 158
P-76087-10	Vrtáky HSS-Co 5%	10	1,6	40	213	P-76532-10	Vrtáky HSS-Co 5%	10	7,2	109	1 158
P-76093-10	Vrtáky HSS-Co 5%	10	1,7	40	213	P-61662-10	Vrtáky HSS-Co 5%	10	7,25	109	1 158
P-61444-10	Vrtáky HSS-Co 5%	10	1,75	46	213	P-76548-10	Vrtáky HSS-Co 5%	10	7,3	109	1 158
P-76102-10	Vrtáky HSS-Co 5%	10	1,8	46	213	P-76554-10	Vrtáky HSS-Co 5%	10	7,4	109	1 158
P-76118-10	Vrtáky HSS-Co 5%	10	1,9	46	213	P-61678-10	Vrtáky HSS-Co 5%	10	7,5	109	1 158
P-61450-10	Vrtáky HSS-Co 5%	10	2	49	213	P-76560-10	Vrtáky HSS-Co 5%	10	7,6	109	1 388
P-76124-10	Vrtáky HSS-Co 5%	10	2,1	49	244	P-76576-10	Vrtáky HSS-Co 5%	10	7,7	109	1 388
P-76130-10	Vrtáky HSS-Co 5%	10	2,2	49	244	P-61684-10	Vrtáky HSS-Co 5%	10	7,75	117	1 388
P-61466-10	Vrtáky HSS-Co 5%	10	2,25	53	244	P-76582-10	Vrtáky HSS-Co 5%	10	7,8	117	1 388
P-76146-10	Vrtáky HSS-Co 5%	10	2,3	53	244	P-76598-10	Vrtáky HSS-Co 5%	10	7,9	117	1 388
P-76152-10	Vrtáky HSS-Co 5%	10	2,4	53	244	P-61690-10	Vrtáky HSS-Co 5%	10	8	117	1 388
P-61472-10	Vrtáky HSS-Co 5%	10	2,5	57	244	P-76607-5	Vrtáky HSS-Co 5%	5	8,1	117	749
P-76168-10	Vrtáky HSS-Co 5%	10	2,6	57	279	P-76613-5	Vrtáky HSS-Co 5%	5	8,2	117	749
P-76174-10	Vrtáky HSS-Co 5%	10	2,7	57	279	P-61705-5	Vrtáky HSS-Co 5%	5	8,25	117	749
P-61488-10	Vrtáky HSS-Co 5%	10	2,75	61	279	P-76629-5	Vrtáky HSS-Co 5%	5	8,3	117	749
P-76180-10	Vrtáky HSS-Co 5%	10	2,8	61	279	P-76635-5	Vrtáky HSS-Co 5%	5	8,4	117	749
P-76196-10	Vrtáky HSS-Co 5%	10	2,9	61	279	P-61715-5	Vrtáky HSS-Co 5%	5	8,5	117	749
P-61494-10	Vrtáky HSS-Co 5%	10	3	61	279	P-76641-5	Vrtáky HSS-Co 5%	5	8,6	117	877
P-76205-10	Vrtáky HSS-Co 5%	10	3,1	61	336	P-76657-5	Vrtáky HSS-Co 5%	5	8,7	117	877
P-76211-10	Vrtáky HSS-Co 5%	10	3,2	61	336	P-76663-5	Vrtáky HSS-Co 5%	5	8,8	117	877
P-61503-10	Vrtáky HSS-Co 5%	10	3,25	65	336	P-76679-5	Vrtáky HSS-Co 5%	5	8,9	117	877
P-76227-10	Vrtáky HSS-Co 5%	10	3,3	65	336	P-61721-5	Vrtáky HSS-Co 5%	5	9	125	877
P-76233-10	Vrtáky HSS-Co 5%	10	3,4	65	336	P-76685-5	Vrtáky HSS-Co 5%	5	9,1	125	970
P-61519-10	Vrtáky HSS-Co 5%	10	3,5	70	336	P-76691-5	Vrtáky HSS-Co 5%	5	9,2	125	970
P-76249-10	Vrtáky HSS-Co 5%	10	3,6	70	377	P-76700-5	Vrtáky HSS-Co 5%	5	9,3	125	970
P-76255-10	Vrtáky HSS-Co 5%	10	3,7	70	377	P-61716-5	Vrtáky HSS-Co 5%	5	9,4	125	1 235
P-61525-10	Vrtáky HSS-Co 5%	10	3,75	70	377	P-61737-5	Vrtáky HSS-Co 5%	5	9,5	125	970
P-76261-10	Vrtáky HSS-Co 5%	10	3,8	70	377	P-76722-5	Vrtáky HSS-Co 5%	5	9,6	125	1 095
P-76277-10	Vrtáky HSS-Co 5%	10	3,9	70	377	P-76738-5	Vrtáky HSS-Co 5%	5	9,7	125	1 095
P-61531-10	Vrtáky HSS-Co 5%	10	4	75	377	P-76744-5	Vrtáky HSS-Co 5%	5	9,8	125	1 095
P-76283-10	Vrtáky HSS-Co 5%	10	4,1	75	433	P-76750-5	Vrtáky HSS-Co 5%	5	9,9	125	1 095
P-76299-10	Vrtáky HSS-Co 5%	10	4,2	75	433	P-61743-5	Vrtáky HSS-Co 5%	5	10	133	1 095
P-61547-10	Vrtáky HSS-Co 5%	10	4,25	75	433	P-61759-5	Vrtáky HSS-Co 5%	5	10,5	133	1 235
P-76308-10	Vrtáky HSS-Co 5%	10	4,3	75	433	P-61765-5	Vrtáky HSS-Co 5%	5	11	142	1 414
P-76314-10	Vrtáky HSS-Co 5%	10	4,4	75	433	P-61771-5	Vrtáky HSS-Co 5%	5	11,5	142	1 552
P-61553-10	Vrtáky HSS-Co 5%	10	4,5	80	433	P-61787-5	Vrtáky HSS-Co 5%	5	12	151	1 762
P-76320-10	Vrtáky HSS-Co 5%	10	4,6	80	501	P-61793-5	Vrtáky HSS-Co 5%	5	12,5	151	1 903
P-76336-10	Vrtáky HSS-Co 5%	10	4,7	80	501	P-61802-5	Vrtáky HSS-Co 5%	5	13	151	2 097
P-61569-10	Vrtáky HSS-Co 5%	10	4,75	80	501						
P-76342-10	Vrtáky HSS-Co 5%	10	4,8	80	501						
P-76358-10	Vrtáky HSS-Co 5%	10	4,9	80	501						
P-61575-10	Vrtáky HSS-Co 5%	10	5	86	501						
P-76364-10	Vrtáky HSS-Co 5%	10	5,1	86	630						
P-76370-10	Vrtáky HSS-Co 5%	10	5,2	86	630						
P-61581-10	Vrtáky HSS-Co 5%	10	5,25	86	630						
P-76386-10	Vrtáky HSS-Co 5%	10	5,3	86	630						
P-76392-10	Vrtáky HSS-Co 5%	10	5,4	86	630						
P-61597-10	Vrtáky HSS-Co 5%	10	5,5	93	630						
P-76401-10	Vrtáky HSS-Co 5%	10	5,6	93	664						
P-76417-10	Vrtáky HSS-Co 5%	10	5,7	93	664						
P-61606-10	Vrtáky HSS-Co 5%	10	5,75	93	664						
P-76423-10	Vrtáky HSS-Co 5%	10	5,8	93	664						
P-76439-10	Vrtáky HSS-Co 5%	10	5,9	93	664						
P-61612-10	Vrtáky HSS-Co 5%	10	6	93	664						
P-76445-10	Vrtáky HSS-Co 5%	10	6,1	93	807						
P-76451-10	Vrtáky HSS-Co 5%	10	6,2	93	807						
P-61628-10	Vrtáky HSS-Co 5%	10	6,25	101	807						
P-76467-10	Vrtáky HSS-Co 5%	10	6,3	101	807						
P-76473-10	Vrtáky HSS-Co 5%	10	6,4	101	807						
P-61634-10	Vrtáky HSS-Co 5%	10	6,5	101	807						

Vrtáky HSS-TiN, balení 10 ks

Obj. číslo	Typ	Počet ks	Průměr	Délka mm	Kč vč. DPH
D-53095	Vrtáky HSS-TiN	10	3	61	198
D-53104	Vrtáky HSS-TiN	10	3,5	70	245
D-53110	Vrtáky HSS-TiN	10	4	75	298
D-53126	Vrtáky HSS-TiN	10	4,5	80	346
D-53132	Vrtáky HSS-TiN	10	5	86	409
D-53148	Vrtáky HSS-TiN	10	5,5	93	478
D-53154	Vrtáky HSS-TiN	10	6	93	554
D-53160	Vrtáky HSS-TiN	10	6,5	101	693
D-53176	Vrtáky HSS-TiN	10	7	109	824
D-53182	Vrtáky HSS-TiN	10	7,5	109	893
D-53198	Vrtáky HSS-TiN	10	8	117	1 062
D-53207	Vrtáky HSS-TiN	10	8,5	117	1 183
D-53213	Vrtáky HSS-TiN	10	9	125	1 436
D-53229	Vrtáky HSS-TiN	10	9,5	125	1 559
D-53235	Vrtáky HSS-TiN	10	10	133	1 841
D-53241	Vrtáky HSS-TiN	10	10,5	133	1 005
D-53257	Vrtáky HSS-TiN	10	11	142	1 121
D-53263	Vrtáky HSS-TiN	10	11,5	142	1 226
D-53279	Vrtáky HSS-TiN	10	12	151	1 386
D-53285	Vrtáky HSS-TiN	10	12,5	151	1 485
D-53291	Vrtáky HSS-TiN	10	13	151	1 626

Vrtáky HSS-Co s 5% kobaltu, balení 1 ks

Obj. číslo	Typ	Počet ks	Průměr	Délka mm	Kč vč. DPH
D-17289	Vrtáky HSS-Co 5%	1	1,5	40	38
D-17295	Vrtáky HSS-Co 5%	1	2	49	38
D-17304	Vrtáky HSS-Co 5%	1	2,5	57	56
D-17310	Vrtáky HSS-Co 5%	1	3	61	56
D-17332	Vrtáky HSS-Co 5%	1	3,5	70	56
D-17348	Vrtáky HSS-Co 5%	1	4	75	56
D-17354	Vrtáky HSS-Co 5%	1	4,5	80	75
D-17360	Vrtáky HSS-Co 5%	1	5	86	75
D-17376	Vrtáky HSS-Co 5%	1	5,5	93	75
D-17382	Vrtáky HSS-Co 5%	1	6	93	95
D-17398	Vrtáky HSS-Co 5%	1	6,5	101	112
D-17407	Vrtáky HSS-Co 5%	1	7	109	131
D-17413	Vrtáky HSS-Co 5%	1	7,5	109	149
D-17429	Vrtáky HSS-Co 5%	1	8	117	149
D-17435	Vrtáky HSS-Co 5%	1	8,5	117	174
D-17441	Vrtáky HSS-Co 5%	1	9	125	201
D-17457	Vrtáky HSS-Co 5%	1	9,5	125	225
D-17463	Vrtáky HSS-Co 5%	1	10	133	251
D-17479	Vrtáky HSS-Co 5%	1	10,5	133	273
D-17485	Vrtáky HSS-Co 5%	1	11	142	329
D-17491	Vrtáky HSS-Co 5%	1	11,5	142	360
D-17500	Vrtáky HSS-Co 5%	1	12	151	397
D-17516	Vrtáky HSS-Co 5%	1	12,5	151	439
D-17522	Vrtáky HSS-Co 5%	1	13	151	509

Oboustranné vrtáky do kovu HSS-G

Obj. číslo	Název	Počet ks	Průměr	Kč vč. DPH
B-26652	Oboustranný vrták HSS-G	10	2	75
B-26668	Oboustranný vrták HSS-G	10	3	141
B-26674	Oboustranný vrták HSS-G	10	3,1	137
B-26680	Oboustranný vrták HSS-G	10	3,2	141
B-26696	Oboustranný vrták HSS-G	10	3,3	145
B-26705	Oboustranný vrták HSS-G	10	3,5	158
B-26711	Oboustranný vrták HSS-G	10	3,8	182
B-26727	Oboustranný vrták HSS-G	10	4	182
B-26733	Oboustranný vrták HSS-G	10	4,1	194
B-26749	Oboustranný vrták HSS-G	10	4,2	201
B-26755	Oboustranný vrták HSS-G	10	4,3	201
B-26761	Oboustranný vrták HSS-G	10	4,5	227
B-26777	Oboustranný vrták HSS-G	10	4,8	246
B-26783	Oboustranný vrták HSS-G	10	4,9	267
B-26799	Oboustranný vrták HSS-G	10	5	267
B-26808	Oboustranný vrták HSS-G	10	5,1	314
B-26814	Oboustranný vrták HSS-G	10	5,2	314
B-26820	Oboustranný vrták HSS-G	10	5,5	314
B-26836	Oboustranný vrták HSS-G	10	6	362



Stupňovitý vrták HSS

Obj. číslo	Typ	Počet ks	Průměr	Kč vč. DPH
P-69892	Stupňovitě vrtáky HSS	1	4–12	626
P-69901	Stupňovitě vrtáky HSS	1	4–20	903
P-69917	Stupňovitě vrtáky HSS	1	4–30	2 118
P-69923	Stupňovitě vrtáky HSS	1	6–30	2 042
P-69939	Stupňovitě vrtáky HSS	1	6–38	2 950
P-69945	Stupňovitě vrtáky HSS	1	6–37	2 766



Sada stupňovitých vrtáků HSS

Obj. číslo	Typ	Počet ks	Průměr	Kč vč. DPH
P-69951	Stupňovitě vrtáky HSS	1 ks	4–12	3 713
	Stupňovitě vrtáky HSS	1 ks	4–20	
	Stupňovitě vrtáky HSS	1 ks	4–30	

Stupňovitý vrták HSS-Co+TiAlN

Obj. číslo	Typ	Počet ks	Průměr	Kč vč. DPH
P-69967	Stupňovitě vrtáky HSS HSS-Co + TiAlN	1	4–12	897
P-69973	Stupňovitě vrtáky HSS HSS-Co + TiAlN	1	4–20	1 472
P-69989	Stupňovitě vrtáky HSS HSS-Co + TiAlN	1	4–30	3 328



Trojřbité záhlubníky HSS, 90° balení 1 ks

Obj. číslo	Typ	Průměr	Kč vč. DPH
P-73514	HSS záhlubník	4,3	111
P-73520	HSS záhlubník	5,3	111
P-73536	HSS záhlubník	6,3	121
P-73542	HSS záhlubník	8,3	141
P-73558	HSS záhlubník	9,4	171
P-73564	HSS záhlubník	10,4	171
P-73570	HSS záhlubník	12,4	222
P-73586	HSS záhlubník	16,5	328



Trojřbité záhlubníky HSS s Kobaltem, 90° balení 1 ks

Obj. číslo	Typ	Průměr	Kč vč. DPH
P-73601	HSS-Co záhlubník	6,3	252
P-73617	HSS-Co záhlubník	8,3	313
P-73623	HSS-Co záhlubník	10,4	373
P-73639	HSS-Co záhlubník	12,4	464
P-73645	HSS-Co záhlubník	16,5	630



Akumulační stroje
 Příklepové vrtání / seřádkování
 Sroubování / natování
 Nůžky na plech / prostřihovače
 Úhlové brusky
 Hoblíky, frézky
 Pily
 Vzduchové nářadí
 Vysavače
 Zahradní technika
 Ukádací systémy
 Úhliky / Vibrace a hluk

Sada vrtáků do kovu HSS-R Mforce 5 ks

Obj. číslo	Typ	Průměr	Kč vč. DPH
D-30508	vrtáky HSS-R	4	372
	vrtáky HSS-R	5	
	vrtáky HSS-R	6	
	vrtáky HSS-R	8	
	vrtáky HSS-R	10	



Sada vrtáků do kamene 5 ks

Obj. číslo	Typ	Průměr	Kč vč. DPH
D-05175	Vrták do kamene	4	183
	Vrták do kamene	5	
	Vrták do kamene	6	
	Vrták do kamene	8	
	Vrták do kamene	10	



Sada vrtáků do kovu, kamene a dřeva 9 ks

Obj. číslo	Typ	Průměr	Kč vč. DPH
D-08660	Vrták HSS	5	207
	Vrták HSS	6	
	Vrták HSS	8	
	Vrták do kamene	5	
	Vrták do kamene	6	
	Vrták do kamene	8	
	Vrták do dřeva	5	
	Vrták do dřeva	6	
	Vrták do dřeva	8	



Sada vrtáků 18 kusů

Obj. číslo	Typ	Průměr	Kč vč. DPH
P-23818	Vrták do zdiva	3	549
	Vrták do zdiva	4	
	Vrták do zdiva	5	
	Vrták do zdiva	6	
	Vrták do zdiva	8	
	Vrták do zdiva	10	
	Vrták do kovu	3	
	Vrták do kovu	4	
	Vrták do kovu	5	
	Vrták do kovu	6	
	Vrták do kovu	8	
	Vrták do kovu	10	
	Vrták do dřeva	3	
	Vrták do dřeva	4	
	Vrták do dřeva	5	
	Vrták do dřeva	6	
	Vrták do dřeva	8	
	Vrták do dřeva	10	



Sada vrtáků a bitů 69 ks v přepravním kufru Makpac

Obj. číslo	Typ	Průměr	Kč vč. DPH
B-43044	Vrták do kovu HSS-R	4	2 490
	Vrták do kovu HSS-R - 2 x	5	
	Vrták do kovu HSS-R	6	
	Vrták do kovu HSS-R	8	
	Vrták do kovu HSS-R	10	
	Vrták do dřeva	4	
	Vrták do dřeva	5	
	Vrták do dřeva	6	
	Vrták do dřeva	8	
	Vrták do dřeva	10	
	Vrták do dřeva celistvý	16	
	Vrták do dřeva celistvý	20	
	Vrták do dřeva celistvý	25	
	6hran 1/4" 25 mm PH0, PH1, PH2 (2×), PH3		
	6hran 1/4" 25 mm PZ0, PZ1, PZ2 (2×), PZ3		
	6hran 1/4" 25 mm plochy bit 0,5; 0,6; 1,0; 1,2		
	6hran 1/4" 25 mm T10, T15 (2×), T20 (2×), T25 (2×), T27, T30 (2×), T40		
	6hran 1/4" 25 mm T10H, T15H, T20H, T25H, T27H, T30H, T40H		
	6hran 1/4" 25 mm, šestihran 3; 4; 5; 6		
	Magnetický držák bitů		
6hran 1/4" 50 mm PH2 (5×), PZ2 (5×)			
6hran 1/4" utahovák nástrčkový 6; 8; 10; 12; 13			



Sada vrtáků do kovu, kamene, dřeva + bity – 34 ks

Obj. číslo	Typ	Průměr	Kč vč. DPH
D-36980	Vrták HSS	2	705
	Vrták HSS	2,5	
	Vrták HSS	3	
	Vrták HSS	3,5	
	Vrták HSS	4	
	Vrták HSS	4,5	
	Vrták HSS	5	
	Vrták do dřeva	4	
	Vrták do dřeva	5	
	Vrták do dřeva	6	
	Vrták do dřeva	7	
	Vrták do dřeva	8	
	Vrták do kamene	4	
	Vrták do kamene	5	
	Vrták do kamene	6	
	Vrták do kamene	7	
	Vrták do kamene	8	
	6hran 1/4" utahovák nástrčkový vel. 7		
	6hran 1/4" utahovák nástrčkový vel. 8		
	6hran 1/4" utahovák nástrčkový vel. 10		
	Důlčik		
	Držák bitů 50 mm		
	6hran 1/4" 25 mm PH1, PH2, PH3, PH4		
	6hran 1/4" 25 mm PZ1, PZ2, PZ3, PZ4		
6hran 1/4" 25 mm T20, T25, T30			
6hran 1/4" 25 mm plochy bit 1 × 1,0, 1 × 1,2, 1 × 1,6			

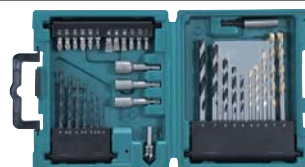

Sada vrtáků s upnutím šestihran 1/4" 5 ks

Obj. číslo	Typ	Průměr	Kč vč. DPH
D-20769	Vrták do kovu TiN	5	241
	Vrták do kovu TiN	6	
	Vrták do kovu TiN	8	
	Vrták do dřeva	5	
	Vrták do dřeva	6	



Sada vrtáků s upnutím šestihran 1/4" 5 ks

Obj. číslo	Typ	Průměr	Kč vč. DPH
D-23759	Vrták do zdiva	6	229
	Vrták do dřeva	5	
	Vrták do dřeva	6	
	Vrták do kovu TiN	5	
	Vrták do kovu TiN	6	



Sada vrtáků do kovu, kamene, dřeva + bity – 22 ks

Obj. číslo	Typ	Průměr	Kč vč. DPH	
P-44002	Vrták HSS	3	281	
	Vrták HSS	4		
	Vrták HSS	5		
	Vrták HSS	6		
	Vrták HSS	8		
	Vrták do dřeva	4		
	Vrták do dřeva	5		
	Vrták do dřeva	6,5		
	Vrták do kamene	4		
	Vrták do kamene	5		
	Vrták do kamene	6		
	Vrták do kamene	8		
	Držák bitů 60 mm			
	6hran 1/4" 25 mm PH1, PH2, PH3			
6hran 1/4" 25 mm PZ1, PZ2, PZ3				
6hran 1/4" 25 mm plochý bit 3, 5, 6				



Sada vrtáků do kovu, zdiva a dřeva 21 ks

Obj. číslo	Typ	Průměr	Kč vč. DPH
B-44884	Vrták do kovu HSS-G	3,0	700
	Vrták do kovu HSS-G	3,0	
	Vrták do kovu HSS-G	4,0	
	Vrták do kovu HSS-G	4,0	
	Vrták do kovu HSS-G	5,0	
	Vrták do kovu HSS-G	6,0	
	Vrták do kovu HSS-G	8,0	
	Vrták do dřeva	3,0	
	Vrták do dřeva	3,0	
	Vrták do dřeva	4,0	
	Vrták do dřeva	4,0	
	Vrták do dřeva	5,0	
	Vrták do dřeva	6,0	
	Vrták do dřeva	8,0	
	Vrták do zdiva	3,0	
	Vrták do zdiva	3,0	
	Vrták do zdiva	4,0	
	Vrták do zdiva	4,0	
	Vrták do zdiva	5,0	
	Vrták do zdiva	6,0	
	Vrták do zdiva	8,0	



Sada vrtáků do kovu a bitů, 38 ks

Obj. číslo	Detail	Kč vč. DPH
B-54106	Vrták HSS-R 2 mm, délka 66 mm	679
	Vrták HSS-R 3 mm, délka 80 mm	
	Vrták HSS-R 4 mm, délka 95 mm	
	Vrták HSS-R 6 mm, délka 110 mm	
	Bit 25 mm, T10	
	Bit 25 mm, T15	
	Bit 25 mm, T20 (2 ks)	
	Bit 25 mm, T25 (2 ks)	
	Bit 25 mm, T27	
	Bit 25 mm, T30	
	Bit 25 mm, T40	
	Bit 25 mm, PH1	
	Bit 25 mm, PH2 (2 ks)	
	Bit 25 mm, PH3	
	Bit 25 mm, PZ1	
	Bit 25 mm, PZ2 (2 ks)	
	Bit 25 mm, PZ3	
	Bit 25 mm, Hex 3	
	Bit 25 mm, Hex 4	
	Bit 25 mm, Hex 5	
	Bit 25 mm, Hex 6	
	Bit 50 mm, PH2	
	Bit 50 mm, PZ2	
	Bit 50 mm, T15	
	Bit 50 mm, T20	
	Bit 50 mm, T25	
	Bit 50 mm, T30	
	Bit 90 mm, PH2	
	Bit 90 mm, PZ2 (2 ks)	



Sada vrtáků do kovu, zdiva, dřeva + bity – 102 ks

Obj. číslo	Typ	Průměr	Kč vč. DPH
	Vrták HSS	1	
	Vrták HSS	1,5	
	Vrták HSS	2	
	Vrták HSS	2,5	
	Vrták HSS	3	
	Vrták HSS	3,2	
	Vrták HSS	3,5	
	Vrták HSS	4	
	Vrták HSS	4,2	
	Vrták HSS	4,5	
	Vrták HSS	5	
	Vrták HSS	5,5	
	Vrták HSS	6	
	Vrták do zdiva	4	
	Vrták do zdiva	5,5	
	Vrták do zdiva	7	
	Vrták do zdiva	8	
	Vrták do zdiva	10	
	Spirálový vrták do dřeva	3	
	Spirálový vrták do dřeva	4	
	Spirálový vrták do dřeva	5	
	Spirálový vrták do dřeva	6	
	Spirálový vrták do dřeva	7	
	Spirálový vrták do dřeva	8	
	Plastový doraz bitů 2 ks		
	Plastový držák bitů 2 ks		
	Důlčík		
	6hran 1/4" celistvý vrták do dřeva 12 mm		
	6hran 1/4" celistvý vrták do dřeva 16 mm		
	6hran 1/4" celistvý vrták do dřeva 19 mm		
	6hran 1/4" záhlubník		
	6hran 1/4" utahovák nástrčkový vel. 5 / 2 ks		
	6hran 1/4" utahovák nástrčkový vel. 6 / 2 ks		
	6hran 1/4" utahovák nástrčkový vel. 7 / 2 ks		
	6hran 1/4" utahovák nástrčkový vel. 8 / 2 ks		
	6hran 1/4" utahovák nástrčkový vel. 9 / 2 ks		
	6hran 1/4" utahovák nástrčkový vel. 10 / 2 ks		
	6hran 1/4" utahovák nástrčkový vel. 11 / 2 ks		
	6hran 1/4" PH0, PH1, PH2, PH3		
	6hran 1/4" PZ0 (2×), PZ1 (2×), PZ2 (2×), PZ3 (2×)		
	6hran 1/4" 50 mm PH1, PH2, PH3		
	6hran 1/4" 50 mm PZ1, PZ2 (2×), PZ3		
	6hran 1/4" ploché bit 3, 4, 5, 6		
	6hran 1/4" šestihřanný bit 3; 4 (2×); 5; 5,5; 6 (2×); 7 mm		
	6hran 1/4" T10, T15, T20, T25, T27, T30, T35 a T40		
	6hran 1/4" ploché bit 50 mm 3; 4; 5; 6		
	6hran 1/4" šestihřanný bit 50 mm 3; 4; 5		
	Rukojeť šroubováku		
	6hran 1/4" rychlovýměnný nástavec		
	Vodováha		
	Pásmo 3,5 m		
	Vrtací korunka 32 mm		
	Vrtací korunka 38 mm		
	Vrtací korunka 44 mm		
	Vrtací korunka 54 mm		
	Adaptér 6hran 1/4"		

P-52037

1 290

Sada vrtáků do kovu, zdiva, dřeva + bity – 104 ks

Obj. číslo	Typ	Průměr	Kč vč. DPH
	Vrták HSS	1,5	
	Vrták HSS	2	
	Vrták HSS	2,5	
	Vrták HSS	3	
	Vrták HSS	3,5	
	Vrták HSS	4	
	Vrták HSS	4,5	
	Vrták HSS	5	
	Vrták HSS	5,5	
	Vrták HSS	6	
	Vrták HSS	6,5	
	Vrták HSS	7	
	Vrták HSS	8	
	Vrták HSS	10	
	Vrták do zdiva	3	
	Vrták do zdiva	4	
	Vrták do zdiva	5	
	Vrták do zdiva	6	
	Vrták do zdiva	8	
	Vrták do zdiva	10	
	Vrták spirálový	3	
	Vrták spirálový	4	
	Vrták spirálový	5	
	Vrták spirálový	6	
	Vrták spirálový	7	
	Vrták spirálový	8	
	Vrták spirálový	10	
	Vrták celistvý	8	
	Vrták celistvý	15	
	Vrták celistvý	20	
	Doraz bitů/vrtáků 4 ks		
	Šablona pro vrtání		
	Záhlubník		
	Svinovací metr 3 m		
	Zalamovací nůž (+8 ks čepelí)		
	Vodováha		
	Šroubovák 6hran 1/4"		
	6hran 1/4" utahovák nástrčkový vel. 8		
	6hran 1/4" utahovák nástrčkový vel. 10		
	6hran 1/4" utahovák nástrčkový vel. 12		
	6hran 1/4" utahovák nástrčkový vel. 13		
	6hran 1/4" PH1 (2×), PH2 (3×), PH3 (3×), PH4 (2×)		
	6hran 1/4" PZ1 (2×), PZ2 (3×), PZ3 (3×), PZ4 (2×)		
	6hran 1/4" ploché bit 1 (2×), 1,2 (3×), 1,6		
	6hran 1/4" T20 (3×), T25 (3×), T30 (2×), T40 (2×)		
	6hran 1/4" 50 mm, PH2, PH3, PH4		
	6hran 1/4" 50 mm PZ2, PZ3, PZ4		
	6hran 1/4" ploché bit 50 mm 1, 1,2; 1,6		
	6hran 1/4" šestihřanný 50 mm 3, 4, 5, 6		
	Magnetický držák		
	Magnetický držák Multilock		

D-31778

1 865



Sada vrtáků a bitů – 200 ks

Obj. číslo	Typ	Průměr	Kč vč. DPH
D-37194	Vrták HSS TiN	1,5	3 808
	Vrták HSS TiN	2	
	Vrták HSS TiN	2,5	
	Vrták HSS TiN	3	
	Vrták HSS TiN	3,5	
	Vrták HSS TiN	4	
	Vrták HSS TiN	4,5	
	Vrták HSS TiN	5	
	Vrták HSS TiN	5,5	
	Vrták HSS TiN	6	
	Vrták HSS TiN	6,5	
	Vrták HSS TiN	7	
	Vrták HSS TiN	8	
	Vrták HSS TiN	10	
	Vrták do zdiva	3	
	Vrták do zdiva	4	
	Vrták do zdiva	5	
	Vrták do zdiva	6	
	Vrták do zdiva	8	
	Vrták do zdiva	10	
Vrták spirálovitý	3		
Vrták spirálovitý	4		
Vrták spirálovitý	5		
Vrták spirálovitý	6		
Vrták spirálovitý	7		
Vrták spirálovitý	8		
Vrták spirálovitý	10		
Vrták celistvý	8		
Vrták celistvý	15		
Vrták celistvý	20		
Plastový doraz bitů 4 ks			
Šablona na vrtání			
Záhlubník			
Svinovací metr 3 m			
Zalamovací nůž			
Vodováha			
Ohebná hřídel			
Stavitelný klíč			
Kliště štípací			
Kleště kombinované			
Svítilna			
Vykrúžovací korunky			
Držák vykrúžovacích korunek			
Důlčik			
Nástrčné klíče 10 ks			
Magnetický držák bitů 60 mm			
Magnetický držák bitů multilock			
6hran 1/4" 25 mm, PH1 (2x), PH2 (3x), PH3 (3x), PH4 (2x)			
6hran 1/4" 25 mm, PZ1 (2x), PZ2 (3x), PZ3 (2x), PZ (2x)			
6hran 1/4" 25 mm, T20 (3x), T25 (3x), T30 (2x), T40 (2x)			
6hran 1/4" utahovák nástrčkový 8, 10, 12, 13			
6hran 1/4" 25 mm plochý bit 1 (2x), 1,2 (3x), 1,6			
6hran 1/4" 25 mm, šestihran 3, 4, 5, 6			
6hran 1/4" 50 mm, PH2, PH3, PH4			
6hran 1/4" 50 mm, PZ2, PZ3, PZ4			
6hran 1/4" 50 mm, plochý bit 1, 1, 2, 1, 6			
6hran 1/4" 50 mm, šestihran 3, 4, 5, 6			

Sada vrtáků a bitů 69 ks v systaineru Makpac

Obj. číslo	Typ	Průměr	Kč vč. DPH		
B-49638	Vrták HSS-G	3	2 790		
	Vrták HSS-G	4			
	Vrták HSS-G	5			
	Vrták HSS-G	6			
	Vrták HSS-G	8			
	Vrták spirálovitý	3			
	Vrták spirálovitý	4			
	Vrták spirálovitý	5			
	Vrták spirálovitý	6			
	Vrták spirálovitý	8			
	Vrták do zdiva	5			
	Vrták do zdiva	6			
	Vrták do zdiva	8			
	Vrták do zdiva	10			
	Vrták celistvý	16			
	Vrták celistvý	20			
	6hran 1/4" 25 mm, T10, T15 (2x), T20 (2x), T25 (2x), T27, T30, T40				
	6hran 1/4" 25 mm, ST10, ST15, ST20, ST25, ST27, ST30, ST40				
	6hran 1/4" 25 mm, PH0, PH1, PH2 (2x), PH3				
	6hran 1/4" 25 mm, PZ0, PZ1, PZ2 (2x), PZ3				
6hran 1/4" 25 mm, plochý bit 0,5; 0,6; 1; 1,2					
6hran 1/4" 25 mm, šestihran 3, 4, 5, 6					
6hran 1/4" utahovák nástrčkový 6, 8, 10, 12, 13					
Magnetický držák bitů					
Magnetický držák bitů multilock					
Sada bitů v krabičce PZ2 (5x) + PH2 (5x)					



Sada vrtáků a bitů 33 ks v přepravním kufru Makpac

Obj. číslo	Typ	Průměr	Kč vč. DPH		
B-49389	Vrták do kovu HSS-R	2	799		
	Vrták do kovu HSS-R - 2 x	3			
	Vrták do kovu HSS-R	4			
	Vrták do kovu HSS-R	4,2			
	Vrták do kovu HSS-R	5			
	Vrták do dřeva	3			
	Vrták do dřeva	4			
	Vrták do dřeva	5			
	Vrták do dřeva	6			
	Vrták do dřeva	7			
	Vrták do dřeva	8			
	Vrták do zdiva	4			
	Vrták do zdiva	5			
	Vrták do zdiva	6			
	Vrták do zdiva	7			
	Vrták do zdiva	8			
	6hran 1/4" 25 mm, PH1, PH2, PH3				
	6hran 1/4" 25 mm, PZ1, PZ2, PZ3				
	6hran 1/4" 25 mm, plochý bit 4; 6; 7				
	6hran 1/4" 25 mm, T20, T25				
6hran 1/4" utahovák nástrčkový, 7, 8, 10					
Magnetický držák bitů					
Záhlubník					



Sada vrtáků a bitů, 100 ks

Obj. číslo	Typ	Rozměr mm	Délka mm	Kč vč. DPH
B-54520	Vrták HSS-R	2	49	1 199
	Vrták HSS-R	3	61	
	Vrták HSS-R	4	75	
	Vrták HSS-R	5	86	
	Vrták HSS-R	6	96	
	Vrták do zdiva	6	100	
	Vrták do zdiva	7	100	
	Vrták do zdiva	8	120	
	Vrták celistvý	12	150	
	Vrták celistvý	16	150	
	Vrták spirálový	3	60	
	Vrták spirálový	4	75	
	Vrták spirálový	5	85	
	Vrták spirálový	6	92	
	Vrták spirálový	8	115	
	bit šestihran	PH1, PH2, PH3	25	
	bit šestihran	PZ1, PZ2, PZ3	25	
	Bit šestihran plochý	0,5 × 4	25	
	Bit šestihran plochý	0,6 × 4,5	25	
	Bit šestihran plochý	0,6 × 5	25	
	Bit šestihran plochý	1,2 × 7	25	
	Bit šestihran	Hex 4, 5, 6, 7	25	
	Bit šestihran	T10, T15, T20	25	
	Bit šestihran	T25, T30, T40	25	
	Bit šestihran	PH1, PH2, PH3	50	
	Bit šestihran	PZ1, PZ2, PZ3	50	
	Bit šestihran	T20, T30	50	
	Bit šestihran nástrčkový	6, 8, 10	38	
	Vrtací korunka	32		
	Vrtací korunka	38		
	Adaptér vrtací korunky			
	Záhlubník		35	
Magnetický držák bitů		60		
Krabička s bity (25 ks)	PZ2	25		

Sada bitů 71 ks

Obj. číslo	Typ	Kč vč. DPH
D-33691	12 ks vrtáků HSS 1,5–8 mm	1 511
	6 ks vrtáků do dřeva 4–10 mm	
	4 ks vrtáků do kamene 3–8 mm	
	3 ks vrtáků celistvých 8, 15, 20 mm	
	Bit nástrčkový šestihran 1/4" 8, 10, 12, 13	
	Bity šestihran 1/4" 25 mm, PH1, PH2, PH3, PZ1, PZ2, PZ3, T20, T25, T30	
	Bity ploché	
	Bity šestihran 3–6 mm	
	Bity šestihran 1/4" 50 mm 10 ks	
	Magnetický držák bitů 50 mm	
	Držák bitů	
	Plastový doraz	
	Zalamovací nůž	
	Vrták šestihran 1/4"	
	Vrták šestihran 1/4"	
	Vrták šestihran 1/4"	
	Magnetický držák Bitů	
Adaptér 1/4"		
Držák Bitů		



Sada vrtáků a bitů 42 ks

Obj. číslo	Název	Typ	Délka mm	Kč vč. DPH
D-58877	Bit šestihran	PH0, PH1, PH2, PH3	50	627
	Bit šestihran	PZ0, PZ1, PZ2, PZ3	50	
	Bit šestihran plochý	0,5 × 4	50	
	Bit šestihran plochý	0,8 × 5,5	50	
	Bit šestihran plochý	1,2 × 6,5	50	
	Bit šestihran	hex 3, 4, 5, 6	50	
	Bit šestihran	T10, T15, T20	50	
	Bit šestihran	T25, T27, T30, T40	50	
	Bit šestihran	PH2, PZ2	100	
	Bit šestihran	PZ1, PZ2, PZ3	50	
	Bit šestihran nástrčný	5, 6, 7, 8, 10, 11, 13	38	
	Vrták šestihran 1/4"	2,5	75	
	Vrták šestihran 1/4"	3	80	
	Vrták šestihran 1/4"	4	95	
	Vrták šestihran 1/4"	5	105	
	Vrták šestihran 1/4"	6	110	
	Magnetický držák Bitů			
Adaptér 1/4"				
Držák Bitů				



Sada bitů 33 ks

Obj. číslo	Typ	Kč vč. DPH
B-49389	5 ks vrtáků HSS 2–5 mm	799
	6 ks vrtáků do dřeva 3–8 mm	
	5 ks vrtáků do kamene 4–8 mm	
	Bit nástrčkový šestihran 1/4" 7, 8, 10	
	Bity šestihran 1/4" 25 mm, PH1, PH2, PH3, PZ1, PZ2, PZ3, T20, T25	
	Bity ploché	
	Záhlubník	
	Magnetický držák bitů	



Vrtáky do kovu HSS-TiN balení 1 ks

Obj. číslo	Typ	Průměr	Kč vč. DPH
D-14928	Vrták TiN	3	56
D-14934	Vrták TiN	3,2	56
D-16081	Vrták TiN	3,3	56
D-14940	Vrták TiN	4	56
D-14956	Vrták TiN	4,2	56
D-14962	Vrták TiN	5	75
D-14978	Vrták TiN	6	75
D-15827	Vrták TiN	8	112
D-15833	Vrták TiN	10	168
D-15849	Vrták TiN	12	260
D-15855	Vrták TiN	13	285



Spirálové vrtáky do dřeva balení 1 ks

Obj. číslo	Typ	Průměr	Kč vč. DPH
D-62387	Spirálový vrták	2	27
D-15861	Spirálový vrták	3	56
D-15877	Spirálový vrták	4	56
D-15883	Spirálový vrták	5	56
D-15899	Spirálový vrták	6	56
D-15908	Spirálový vrták	8	75
D-15914	Spirálový vrták	10	75
D-15920	Spirálový vrták	12	112
D-15936	Spirálový vrták	15	131



Spirálové vrtáky do dřeva balení 1 ks

Obj. číslo	Typ	Průměr	Délka mm	Kč vč. DPH
D-62371	Spirálový vrták	2	69	146
	Spirálový vrták	3	78	
	Spirálový vrták	3	78	
	Spirálový vrták	4	92	
	Spirálový vrták	5	103	
	Spirálový vrták	6	110	
	Spirálový vrták	8	117	



Vrtáky do skla balení 1 ks

Obj. číslo	Typ	Průměr	Kč vč. DPH
D-15942	Vrták do skla	4	112
D-15958	Vrták do skla	5	131
D-15964	Vrták do skla	6	131
D-15970	Vrták do skla	8	131
D-15986	Vrták do skla	10	174



Diamantové vrtáky na dlaždičky

Obj. číslo	Typ	Průměr	Kč vč. DPH
P-66569	Diamantový vrták na dlaždičky	5	363
P-66575	Diamantový vrták na dlaždičky	6	383
P-66581	Diamantový vrták na dlaždičky	7	393
P-66597	Diamantový vrták na dlaždičky	8	403
P-66612	Diamantový vrták na dlaždičky	10	434
P-66709	Diamantový vrták na dlaždičky	12	464
P-66715	Diamantový vrták na dlaždičky	15	494
P-66721	Diamantový vrták na dlaždičky	20	534
P-66737	Diamantový vrták na dlaždičky	25	595



Sady diamantových vrtáků na dlaždičky

Obj. číslo	Typ	Průměr	Kč vč. DPH
P-66628	Diamantový vrták na dlaždičky	6	998
	Diamantový vrták na dlaždičky	8	
	Diamantový vrták na dlaždičky	10	
P-66983	Diamantový vrták na dlaždičky	15	2 019
	Diamantový vrták na dlaždičky	20	
	Diamantový vrták na dlaždičky	25	



▣ Vrtáky Multiplex do různých materiálů – oceli, dřeva a zdiva

Univerzální vrtáky se šestihrannou stopkou vhodné pro použití při vrtání do různých materiálů – oceli, dřeva a zdiva. Vrtáky jsou vhodné pro rychlé a přesné vrtání do obkladaček.

Vrtáky Multiplex, stopka šestihran, balení 1 ks

Obj. číslo	Typ	Průměr	Délka mm	Kč vč. DPH
P-23145	Vrták multiplex	4	75	70
P-23151	Vrták multiplex	5	85	75
P-23167	Vrták multiplex	5,5	85	80
P-23173	Vrták multiplex	6	100	75
P-23189	Vrták multiplex	6,5	100	80
P-23195	Vrták multiplex	7	100	80
P-23204	Vrták multiplex	8	120	85
P-23210	Vrták multiplex	9	120	99
P-23226	Vrták multiplex	10	120	105
P-23232	Vrták multiplex	11	150	130
P-23248	Vrták multiplex	12	150	140
P-23260	Vrták multiplex	14	150	180
P-23802	Sada vrtáků multiplex 5 ks, průměr 4, 5, 6, 8, 10 mm			450



▣ Diamantové vrtáky do obkladaček





Vrtáky jsou určeny pro vrtání bez přiklepu za sucha při 1500 otáčkách za minutu. Maximální hloubka vrtání je 20 mm. Vrtáky obsahují nádržku na chladicí olej, který se během vrtání uvolňuje a chrání vrták pro poškození. Balení 1 ks.

Obj. číslo	Název	Průměr mm	Hřídel mm	Kč vč. DPH
B-51823	Diamantový vrták na obkladačky	6	12,5	1119
B-51839	Diamantový vrták na obkladačky	8	12,5	1199
B-51845	Diamantový vrták na obkladačky	10	12,5	1199



■ Diamantové vrtací korunky do měkčích stavebních materiálů, balení po 1 ks

Korunky jsou vhodné zejména pro vrtání do zdiva, cihel, pískovce, mramoru a měkkých obladaček. Ideální je použití s vrtačkami (doporučený počet otáček je 3000–5000 min⁻¹). Je možné použít i adaptér pro kladiva SDS-Plus, je však třeba vrtat bez přiklepu. Výška korunek je 40 mm. Středící vrták je osazen špičkou z tvrdokovu pod úhlem 135°.

Obj. číslo	Název		Průměr / rozměr	Kč vč. DPH
B-45995	Diamantová korunka, 1 ks		16	605
B-46006	Diamantová korunka, 1 ks		19	714
B-46012	Diamantová korunka, 1 ks		25	933
B-46028	Diamantová korunka, 1 ks		30	1 116
B-46034	Diamantová korunka, 1 ks		32	1 188
B-46040	Diamantová korunka, 1 ks		35	1 299
B-46056	Diamantová korunka, 1 ks		38	1 408
B-46062	Diamantová korunka, 1 ks		45	1 664
B-46078	Diamantová korunka, 1 ks		50	1 882
B-46084	Diamantová korunka, 1 ks		53	1 959
B-46090	Diamantová korunka, 1 ks		57	2 102
B-46109	Diamantová korunka, 1 ks		64	2 358
B-46115	Adaptér s válcovou stopkou se středícím vrtákem			182 mm (M12–M6), 59 mm (M6)
B-46137	Adaptér		182 mm (M12–M6)	273
B-46121	Středící vrták		59 mm (M6)	140
B-52691	Adaptér SDS-plus se středícím vrtákem		182 mm (M12–M6), 59 mm (M6)	569



BiM vrtací korunky Ezychange balení 1 ks

Obj. číslo	Typ	Průměr	Kč vč. DPH
B-11265	BiM vrtací korunka Ezychange	16	199
B-11271	BiM vrtací korunka Ezychange	19	199
B-11287	BiM vrtací korunka Ezychange	20	199
B-11293	BiM vrtací korunka Ezychange	22	207
B-11302	BiM vrtací korunka Ezychange	24	214
B-11318	BiM vrtací korunka Ezychange	25	214
B-11324	BiM vrtací korunka Ezychange	29	244
B-11330	BiM vrtací korunka Ezychange	30	244
B-11346	BiM vrtací korunka Ezychange	32	244
B-11352	BiM vrtací korunka Ezychange	35	276
B-11368	BiM vrtací korunka Ezychange	38	276
B-11374	BiM vrtací korunka Ezychange	41	292
B-11380	BiM vrtací korunka Ezychange	44	305
B-11396	BiM vrtací korunka Ezychange	48	313
B-11405	BiM vrtací korunka Ezychange	51	325
B-11411	BiM vrtací korunka Ezychange	57	365
B-11427	BiM vrtací korunka Ezychange	60	365
B-11433	BiM vrtací korunka Ezychange	64	379
B-11449	BiM vrtací korunka Ezychange	68	406
B-11455	BiM vrtací korunka Ezychange	70	406
B-11461	BiM vrtací korunka Ezychange	76	440
B-11477	BiM vrtací korunka Ezychange	83	509
B-11483	BiM vrtací korunka Ezychange	92	560
B-11499	BiM vrtací korunka Ezychange	102	641
B-11508	BiM vrtací korunka Ezychange	105	675
B-11514	BiM vrtací korunka Ezychange	127	935
B-11520	BiM vrtací korunka Ezychange	152	1 189
B-11536	Ezychange Adaptér + HSS-G vrták		619
B-31902	Ezychange adaptér SDS-Plus (bez vrtáku)		745
B-11542	HSS-G středící vrták		156

Sady BiM vrtacích korunek Ezychange

Obj. číslo	Typ	Průměr	Kč vč. DPH
B-11966	BiM vrtací korunka Ezychange	19	2 813
	BiM vrtací korunka Ezychange	22	
	BiM vrtací korunka Ezychange	29	
	BiM vrtací korunka Ezychange	38	
	BiM vrtací korunka Ezychange	44	
	BiM vrtací korunka Ezychange	57	
	HSS-G středící vrták		
Adaptér 6hran 1/4"			
B-11972	BiM vrtací korunka Ezychange	16	2 813
	BiM vrtací korunka Ezychange	20	
	BiM vrtací korunka Ezychange	25	
	BiM vrtací korunka Ezychange	32	
	BiM vrtací korunka Ezychange	40	
	BiM vrtací korunka Ezychange	51	
	HSS-G středící vrták		
Adaptér 6hran 1/4"			
B-11988	BiM vrtací korunka Ezychange	20	3 015
	BiM vrtací korunka Ezychange	25	
	BiM vrtací korunka Ezychange	32	
	BiM vrtací korunka Ezychange	40	
	BiM vrtací korunka Ezychange	51	
	BiM vrtací korunka Ezychange	65	
	HSS-G středící vrták		
Adaptér 6hran 1/4"			



Ezychange vrták



Ezychange držák vrtáku



Ezychange korunka



Ezychange komplet

BiM vrtací korunky balení 1 ks

Obj. číslo	Typ	Průměr	Kč vč. DPH
P-52451	BiM vrtací korunka	14	201
P-34936	BiM vrtací korunka	16	201
P-52467	BiM vrtací korunka	17	201
P-34942	BiM vrtací korunka	19	201
P-52473	BiM vrtací korunka	20	201
P-52489	BiM vrtací korunka	21	201
P-34958	BiM vrtací korunka	22	201
P-34964	BiM vrtací korunka	24	201
P-34970	BiM vrtací korunka	25	201
P-52495	BiM vrtací korunka	27	201
P-52504	BiM vrtací korunka	29	201
P-52510	BiM vrtací korunka	30	201
P-34986	BiM vrtací korunka	32	228
P-52526	BiM vrtací korunka	33	221
P-34992	BiM vrtací korunka	35	237
P-52532	BiM vrtací korunka	37	221
P-35003	BiM vrtací korunka	38	237
P-52548	BiM vrtací korunka	40	237
P-52554	BiM vrtací korunka	41	237
P-52560	BiM vrtací korunka	43	237
P-35019	BiM vrtací korunka	44	274
P-52576	BiM vrtací korunka	46	274
P-52582	BiM vrtací korunka	48	274
P-35025	BiM vrtací korunka	51	308
P-52598	BiM vrtací korunka	52	284
P-52607	BiM vrtací korunka	54	338
P-35031	BiM vrtací korunka	57	338
P-52613	BiM vrtací korunka	59	338
P-52629	BiM vrtací korunka	60	338
P-52635	BiM vrtací korunka	64	366
P-52641	BiM vrtací korunka	65	366
P-52657	BiM vrtací korunka	67	366
P-35047	BiM vrtací korunka	68	366
P-52663	BiM vrtací korunka	70	366
P-52679	BiM vrtací korunka	73	378
P-35053	BiM vrtací korunka	76	378
P-52685	BiM vrtací korunka	79	378
P-35069	BiM vrtací korunka	83	436
P-52691	BiM vrtací korunka	86	378
P-52700	BiM vrtací korunka	89	404
P-35075	BiM vrtací korunka	92	474
P-52716	BiM vrtací korunka	95	533
P-52722	BiM vrtací korunka	98	554
P-52738	BiM vrtací korunka	102	554
P-35081	BiM vrtací korunka	105	644
P-52744	BiM vrtací korunka	108	644
P-52750	BiM vrtací korunka	111	644
P-52766	BiM vrtací korunka	114	644
P-52772	BiM vrtací korunka	121	735
P-35097	BiM vrtací korunka	127	826
P-52788	BiM vrtací korunka	140	918
P-52794	BiM vrtací korunka	146	968
P-35106	BiM vrtací korunka	152	1 119
P-35156	Adaptér 6hran 9,5 mm, 14–30 mm		239
P-35162	Adaptér 6hran 11 mm, 32–152 mm		429
P-35190	Adaptér 6hran 11 mm, 32–152 mm, rychloupínání		399
P-35178	Adaptér SDS-Plus 14–30 mm		402
P-35184	Adaptér SDS-Plus 32–152 mm		499
P-35209	Středící vrták HSS, průměr 6,3 mm, délka 83 mm		120
P-35215	Středící vrták HSS, průměr 6,3 mm, délka 102 mm		128

BiM vrtací korunky balení 1 ks

Obj. číslo	Typ	Průměr	Délka	Kč vč. DPH
D-16994	BiM vrtací korunka	16	38	78
D-17005	BiM vrtací korunka	19	38	88
D-17251	BiM vrtací korunka	20	38	88
D-17011	BiM vrtací korunka	22	38	98
D-17027	BiM vrtací korunka	24	38	98
D-17033	BiM vrtací korunka	25	38	108
D-17267	BiM vrtací korunka	29	38	132
D-17049	BiM vrtací korunka	32	38	146
D-17055	BiM vrtací korunka	35	38	146
D-17061	BiM vrtací korunka	38	38	146
D-17273	BiM vrtací korunka	40	38	146
D-17077	BiM vrtací korunka	44	38	159
D-17083	BiM vrtací korunka	51	38	173
D-24876	BiM vrtací korunka	54	38	186
D-17099	BiM vrtací korunka	57	38	186
D-25688	BiM vrtací korunka	60	38	200
D-24882	BiM vrtací korunka	65	38	217
D-17108	BiM vrtací korunka	68	38	234
D-25694	BiM vrtací korunka	70	38	234
D-17114	BiM vrtací korunka	76	38	251
D-17120	BiM vrtací korunka	83	38	268
D-17136	BiM vrtací korunka	92	38	288
D-17142	BiM vrtací korunka	105	38	332
D-17158	BiM vrtací korunka	127	38	413
D-17164	BiM vrtací korunka	152	38	478
D-17170	Adaptér 16-29			99
D-17186	Adaptér 32-152			199
D-17192	Centrovací vrták HSS Ø 6 × 75 mm			78

Akumulační stroje
 Příklepové vrtání / seklání
 Příklepové vrtání / vrtání / míchání
 Šroubování / utahování
 Nůžky na plech / prostřihovače
 Úhlové brusky
 Hoblíky, frézy
 Pily
 Vzduchové nářadí
 Vysavače
 Zahradní technika
 Ukládací systémy
 Úhliky / Vibrace a hluk

Sady BiM vrtacích korunek

Obj. číslo	Typ	Průměr	Kč vč. DPH
D-16938	BiM vrtací korunka	19	1 119
	BiM vrtací korunka	22	
	BiM vrtací korunka	29	
	BiM vrtací korunka	38	
	BiM vrtací korunka	44	
	BiM vrtací korunka	57	
	Adaptér 6hran 1/4" 14–30 mm		
	Adaptér 6hran 1/4" 32–152 mm		











Obj. číslo	Typ	Průměr	Délka	Kč vč. DPH
D-24898	BiM vrtací korunka	20		1 301
	BiM vrtací korunka	25		
	BiM vrtací korunka	32		
	BiM vrtací korunka	40		
	BiM vrtací korunka	51		
	BiM vrtací korunka	65		



Obj. číslo	Typ	Průměr	Kč vč. DPH
D-16944	BiM vrtací korunka	16	1 119
	BiM vrtací korunka	20	
	BiM vrtací korunka	25	
	BiM vrtací korunka	32	
	BiM vrtací korunka	40	
	BiM vrtací korunka	51	
	Adaptér 6hran 1/4" 14–30 mm		
	Adaptér 6hran 1/4" 32–152 mm		



AA – doporučené použití A – možné použití

Použití	Ocel 	Nerez 	Hliník 	Neželezné kovy 	Dřevo 	Plast 
Ezy BiM 	AA	A	AA	AA	A	AA
Ezychange 						
BiM 	AA		A	A	AA	AA

 Sklíčidla



Sklíčidla s ozubeným věncem

Typ	Obj. číslo	Rozsah upínání	Uchycení sklíčidla	Vhodné pro stroje	Kč vč. DPH
	193318-7	2,0–13		DA4000LR, DA4030	2 632
	763174-5	0–10	osa	BDA340, BDA350, DA3010F	1 396
	192887-5	0,5–6,5	3/8"	6013BR, 6305, 6501/X	610
	P-04313	1,5–10	3/8"	6412, 6408, 6510LVR	564
	193822-6	1,5–13	1/2"	HP2050, HP2070, DP4010	1 007
	192877-8	1,5–13	1/2"	8406, 6300-4, 6013B	1 226
	763077-3	0,5–6,5	–	DP2010	146
	P-04329	1,5–13	1/2"	6013B, 6300-4, DP4700, HP1630, HP1640, UT1305	1 109
	192883-3	1,0–13	5/8"	DA6301, UT2204	2 259

Klíč ke sklíčidlu

Typ	Obj. číslo	Rozsah upínání	Vhodné pro stroje	Kč vč. DPH
	763415-9	10	DA3010	131
	763418-3	10	6412	56
	763432-9	13	6305, 6013B/BR, 6300-4, DA4000LR, DA6301, UT1305, UT2204	61
	763448-4	13	DP4010, HP1620, HP1630, HP1640, HP2050, HP2070	47
	P-04341	10	6305, 6501/X, 6510LVR	95











Úhlová souprava

Typ	Obj. číslo	Vhodné pro stroje	Kč vč. DPH
 Prodlužovací souprava	193317-9	DA4000LR	326
 Hlubkový doraz	122645-5	DA4000LR	357

Držák klíče ke sklíčidlu

Typ	Obj. číslo	Uchytení sklíčidla	Kč vč. DPH
 Držák klíče se sklíčidlu	410102-8	1/2"	38
	411780-7	3/8"	38



Rychlosklíčidla

Rychlosklíčidlo	Obj. číslo	Rozsah upínání	Uchytení sklíčidla	Vhodné pro stroje	Kč vč. DPH
	192016-0	0,8–10	3/8"	6408, 6413, DA3011F	790
	193924-8	0,8–10	3/8"	6408, 6510LVR, DA3011F	710
	193203-4	0,8–6,5	3/8"	6501/X, DP2011	1 109
	193049-8	1,5–13	3/8"		1 734
	194254-0	1,5–13	1/2"	DP4011, HP2051, HP2071	1 787
	192685-7	1,5–13	1/2"	6013B/BR, 6300-4, DP4001, DP4003, DP4700, HP1621, HP2051, HP2071	1 007
	193226-2	1,0–10	1/2"	DP3003	1 501
	P-15718	1,5–13	1/2"	6013B/BR, 6300-4, DP4001, DP4003, DP4700, HP1621, HP2051, HP2071	1 311
	763158-3	1,5–13	1/2"	6013B/BR, 6300-4, DP4001, DP4003, DP4700	1 452
	196193-0	1,5–13	1/2"	6390D, 8390D, HP1621, HP1631, HP1641	664



Rukojeť s uchycením euro 43 mm

Typ	Obj. číslo	Vhodné pro stroje	Kč vč. DPH
	135302-6	HP1621, HP1630, HP1631	295
	135903-7	DP3003, DP4001	707
	135910-0	DP4003	856

Rukojeť jednoduchá

Typ	Obj. číslo	Vhodné pro stroje	Kč vč. DPH
	151949-8	6300-4	509
	152892-4	UT1305, UT2204, DA4000LR	707

Hlubkový doraz

Typ	Obj. číslo	Průměr	Délka v mm	Kč vč. DPH
	322177-4	4	125	30
	324219-0	6	220	51
	322223-3	6	250	37





Typ	Obj. číslo	Název	Kč vč. DPH
	12S	Fréza D12 mm L30 HB500	640
	13S	Fréza D13 mm L30 HB500	650
	14S	Fréza D14 mm L30 HB500	660
	15S	Fréza D15 mm L30 HB500	670
	16S	Fréza D16 mm L30 HB500	700
	17S	Fréza D17 mm L30 HB500	750
	19S	Fréza D19 mm L30 HB500	760
	20S	Fréza D20 mm L30 HB500	860
	22S	Fréza D22 mm L30 HB500	930
	24S	Fréza D24 mm L30 HB500	990
	26S	Fréza D26 mm L30 HB500	1 150
	28S	Fréza D28 mm L30 HB500	1 330
	30S	Fréza D30 mm L30 HB500	1 400
	32S	Fréza D32 mm L30 HB500	1 490
	34S	Fréza D34 mm L30 HB500	1 680
	36S	Fréza D36 mm L30 HB500	1 760
	38S	Fréza D38 mm L30 HB500	1 920
	40S	Fréza D40 mm L30 HB500	2 260
	42S	Fréza D42 mm L30 HB500	2 370
	44S	Fréza D44 mm L30 HB500	2 480
	46S	Fréza D46 mm L30 HB500	2 800
	48S	Fréza D48 mm L30 HB500	2 930
	50S	Fréza D50 mm L30 HB500	3 050
	PILOTS	Středící trn k frézám na HB500	200



Diamantové vrtací korunky pro vrtání na sucho, závit M16

Typ	Obj. číslo	Průměr	Délka mm	Kč vč. DPH
	P-41997	68	60	5 495
	P-42014	68	150	5 879
	P-42064	68	400	6 705
	P-42020	76	150	6 705
	P-42070	76	400	6 705
	P-42008	82	60	6 282
	P-42036	82	150	6 705
	P-42086	82	400	7 210
	P-42042	112	150	6 705
	P-42092	112	400	7 926
	P-42058	132	150	6 705
	P-42101	132	400	9 579

Další příslušenství pro DBM080 a DBM130

Typ	Obj. číslo	Rozměry	Kč vč. DPH
	P-41872	M18 × 2,5	5 818
	P-45082	M18–M16	1 260
	P-41888	60 mm	785
	P-41894	150 mm	1 109
	P-41903	420 mm	3 257
	P-41919	68 mm	112
	P-41931	82 mm	174
	P-41969	112 mm	251
	P-41981	132 mm	397

Příslušenství pro DBM230

Typ	Obj. číslo	Kč vč. DPH
	P-54190	35 282
Vakuová sada 	P-54221	3 422
	988394110	2 469

Míchadla

Typ	Obj. číslo	Průměr	Délka mm	Množství kg	Vhodné pro stroj	Kč vč. DPH
Míchací metla kruhová SW8	P-02331	80	400	10–15	UT120, UT1305*	439
Míchací metla kruhová M14	P-22012	120	590	15–30	UT1305**, UT2204**, UT1200, UT1400, UT1401 a UT1600	614
Míchací metla spirálová SW8	P-02347	90	400	7–10	UT1305*, UT2204*	474
Míchací metla spirálová M14	P-22040	135	590	15–30	UT120, UT2204**, UT1200, UT1400, UT1401 a UT1600	753
Míchací metla smíšená SW10	P-02353	100	590	5–15	UT1305*, UT2204*	1 180
Míchací metla spirálová „negativ“ M14	P-22056	120	590	15–25	UT120, UT1305**, UT2204**, UT1200, UT1400, UT1401 a UT1600	849
Talířová metla		165757-1	165		UT1305	217

* pouze se sklíčidem
** pouze s adaptérem M14

Míchadlo kruhové

vyrovnávací hmoty, bitumenové vrstvy, barvy, základní adhezni nátěr, nátěrové tmely, zalévací hmoty

Míchadlo spirálové

stavební lepidla, mazaninu, hotovou maltu, lepidlo na kachličky, spárovací hmotu, maltu pro lepení obkladů, omítky, nátěrové tmely, tepelně izolační omítky

Míchadlo smíšené



vyrovnávací hmoty, stavební lepidla, beton, mazaninu, hotovou maltu, maltu pro lepení obkladů, nivelační hmoty, malty všeho druhu

Míchadlo spirálové „negativ“ M14

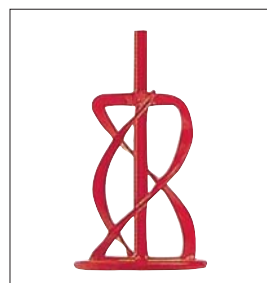
disperze, barvy, vápenosádrovou maltu, tepelně izolační omítku.
Smišený účinek dole



Další příslušenství k míchadlům

Typ	Obj. číslo	Upínání	Délka mm	Vhodné pro stroj	Kč vč. DPH
Hřídel nerez 	A-43751	M12	560	UT1305	898
Držák závitové stopky 	323962-8			UT1305	293
	324929-9			UT2204	1 104
Adaptér míchalda 	P-22062	1/2" – M14		UT1305	439
	P-02325	5/8" – M14		UT2204	564

Akumulačové stroje
 Příklepové vrtání / seřáb
 Příklepové vrtání / míchání
 Šroubování / utahování
 Nůžky na plech / prostřihovače
 Úhlové brusky
 Hoblíky, frézky
 Pily
 Vzduchové nářadí
 Vysavače
 Zahradní technika
 Ukládací systémy
 Úhliky / Vibrace a hluk

Elektronický šroubovák

[FS2300]

**FS2300**

- Profesionální šroubovák pro nejnáročnější požadavky
- Robustní skříň převodovky z hliníkového odlitku
- Prachotěsný elektronický vypínač s možností L/P chodu

- Standardní upínání šestihran 1/4"
- Pogumovaná ergonomicky tvarovaná rukojeť
- Kabel s ochranou proti ohybu

Príkon	570 W
Otáčky naprázdno	0–2500 min ⁻¹
Maximální utahovací moment	25/15 Nm
Samorezné šrouby	6 mm
Šrouby do sádrokartonu	5 mm
Hmotnost	1,7 kg
Rozměry d × š × v	290 × 70 × 192 mm

SOUČÁST DODÁVKY	OBJ. Č.
Bit PH2 – 25 mm / 2 ks	784261-7
Magnetický držák 60 mm	784811-8
Vodící pouzdro	195602-6

Elektronický šroubovák

[FS2700]

**FS2700**

- Profesionální šroubovák pro nejnáročnější požadavky
- Možnost nastavení utahovacího momentu v šesti stupních
- Kompaktní design stroje s dokonalým vyvážením zaručující velmi pohodlnou, přesnou a efektivní práci

- Pogumovaná ergonomicky tvarovaná rukojeť
- L/P chod
- LED osvětlení pracovní plochy

Príkon	570 W
Otáčky naprázdno	0–2500 min ⁻¹
Maximální utahovací moment	32/18 Nm
Samorezné šrouby	6 mm
Šrouby do sádrokartonu	5 mm
Hmotnost	1,8 kg
Rozměry d × š × v	301 × 70 × 192 mm

SOUČÁST DODÁVKY	OBJ. Č.
Hloubkový doraz	322120-3

Elektronický šroubovák

[FS4000]

**FS4000**

- Profesionální šroubovák pro nejnáročnější požadavky
- Ideální pro rychlé šroubování do sádrokartonu
- Konstrukce rukojeti umožňuje maximální přítlak
- Nastavitelný doraz zajišťuje stejnou hloubku šroubů

- Snadno odnímatelný hloubkový doraz
- Velký vypínač s regulací a L/P chodem
- Pogumovaná ergonomicky tvarovaná rukojeť

Príkon	570 W
Otáčky naprázdno	0–4000 min ⁻¹
Maximální utahovací moment	16/10 Nm
Samorezné šrouby	6 mm
Šrouby do sádrokartonu	5 mm
Hmotnost	1,3 kg
Rozměry d × š × v	269 × 65 × 192 mm

SOUČÁST DODÁVKY	OBJ. Č.
Bit PH2 – 25 mm / 2 ks	784261-7
Magnetický držák 60 mm	784811-8
Vodící pouzdro	195602-6

Elektronický šroubovák

[FS4300]

**FS4300**

- Profesionální šroubovák pro nejnáročnější požadavky
- Robustní skříň převodovky z hliníkového odlitku
- Prachotěsný elektronický vypínač s možností L/P chodu
- Standardní upínání šestihran 1/4"

- Pogumovaná ergonomicky tvarovaná rukojeť
- Spojka umožňující rychlé vyšroubování vrutu při zpětném chodu
- LED osvětlení pracovní plochy

Príkon	570 W
Otáčky naprázdno	0–4000 min ⁻¹
Maximální utahovací moment	16/10 Nm
Samorezné šrouby	6 mm
Šrouby do sádrokartonu	5 mm
Hmotnost	1,4 kg
Rozměry d × š × v	269 × 65 × 192 mm

SOUČÁST DODÁVKY	OBJ. Č.
Bit PH2 – 25 mm / 2 ks	784261-7
Magnetický držák 60 mm	784811-8
Vodící pouzdro	195602-6

Elektronický šroubovák

[FS6300R]

**FS6300R**

- Profesionální šroubovák pro nejnáročnější požadavky
- Robustní skříň převodovky z hliníkového odlitku
- Prachotěsný elektronický vypínač s možností L/P chodu
- Standardní upínání šestihran 1/4"

- Pogumovaná ergonomicky tvarovaná rukojeť
- Rychlovýměnný kabel s ochranou proti ohybu
- Spojka umožňující rychlé vyšroubování vrutu při zpětném chodu
- LED osvětlení pracovní plochy

Príkon	570 W
Otáčky naprázdno	0–6000 min ⁻¹
Maximální utahovací moment	11/6 Nm
Šrouby do sádrokartonu	4 mm
Hmotnost	1,4 kg
Rozměry d × š × v	284 × 65 × 192 mm

SOUČÁST DODÁVKY	OBJ. Č.
Bit PH2 – 25 mm / 2 ks	784261-7
Magnetický držák 60 mm	784811-8
Vodící pouzdro	195602-6
Kabelová jednotka	699020-5

Šroubovák se zásobníkem

[6842]

**6842**

- Specialista na sádrokartonové desky
- Vysoké otáčky pro rychlý postup při vrtání
- Vodící linie zjednodušuje rovné nasazení
- Tichá, robustní spojka
- Jednoduché nastavení délky šroubů (sedm různých délek)
- Vedení samorezných šroubů z robustního hliníkového odlitku

- Aretace spínače pro trvalý provoz
- Jednoduché vyjmutí zásobníkového pásu
- Speciální dorazová deska s přesným vedením šroubu
- Pogumovaná protiskluzová rukojeť
- Standardní upínání šestihran 1/4"

Príkon	470 W
Otáčky naprázdno	4700 min ⁻¹
Šrouby	4 mm Ø × 25–55 mm
Hmotnost	2,0 kg
Rozměry d × š × v	400 × 75 × 243 mm

SOUČÁST DODÁVKY	OBJ. Č.
Transportní kufr	824808-6
3 ks bitů Phillips 2 × 162 mm	P-67795
Šroubová předšádka namontovaná	195184-8

Šroubovák se zásobníkem

| 6844 |



6844

- Výkonný profesionální přístroj pro dřevěné desky
- Vysoký krouticí moment při nízkých otáčkách
- Speciální konstrukce vodícího nástavce zaručující ideální pozici šroubu
- Tichá, robustní spojka
- Jednoduché nastavení délky šroubů (sedm různých délek)
- Vedení samořezných šroubů z robustního hliníkového odlitku

- Aretace spínače pro trvalý provoz
- Jednoduché vyjmutí zásobníkového pásu
- Speciální dorazová deska s přesným vedením šroubu
- Pogumovaná protiskluzová rukojeť
- Standardní upínání šestštrhan 1/4"

SOUČÁST DODÁVKY	OBJ. Č.
Transportní kufr	824808-6
3 ks bitů Phillips 2 × 182 mm	P-67804
Šroubová předsádka namontovaná	194637-4

Příkon	470 W
Otáčky naprázdno	3000 min ⁻¹
Šrouby	4 mm Ø × 45–75 mm
Hmotnost	2,1 kg
Rozměry d × š × v	440 × 75 × 243 mm

Elektronický rázový utahovák

| 6951 |



6951

- Nový elektronický vypínač
- Lehký, dobře ovladatelný rázový utahovák s velkým utahovacím momentem
- Velká větrací šterbina k lepšímu chlazení motoru

- Standardní upínání šestštrhan 1/4"
- S motorovou brzdou

SOUČÁST DODÁVKY	OBJ. Č.
Přepavní kufr	824439-1

Příkon	300 W
Otáčky naprázdno	0–2200 min ⁻¹
Počet úderů	0–3000 min ⁻¹
Maximální utahovací moment	100 Nm
Upínání nástroje	šestštrhan 1/4"
Standardní šrouby	M5–M12
Strojní šrouby	M4–M8
Hmotnost	1,4 kg
Rozměry d × š × v	239 × 60 × 180 mm

Elektronický rázový utahovák

| TD0101F |



TD0101F

- Kompaktní design (délka pouze 184 mm, hmotnost 0,99 kg)
- Maximální utahovací moment 100 Nm
- Hliníkový kryt převodovky
- L/P chod

- Ergonomicky tvarovaná pogumovaná rukojeť
- Osvětlení pracovní plochy

SOUČÁST DODÁVKY	OBJ. Č.
Bit (+) č. 2	784244-7

Příkon	230 W
Otáčky naprázdno	0–3600 min ⁻¹
Počet úderů	0–3200 min ⁻¹
Maximální utahovací moment	100 Nm
Upínání nástroje	šestštrhan 1/4"
Hmotnost	0,99 kg
Rozměry d × š × v	184 × 67 × 192 mm

Elektronický rázový utahovák

| 6953 |



6953

- Lehký, dobře ovladatelný rázový utahovák se silným utahovacím momentem
- Přilepková skříň z hliníkového tlakového odlitku
- Upínání nástroje 1/2" ■

- L/P chod, vypínač s elektronickou regulací
- Pogumovaná protiskluzová rukojeť pro pohodlnou a bezpečnou práci
- Praktická svorka na pás pro leváky nebo praváky

SOUČÁST DODÁVKY	OBJ. Č.
Přepavní kufr	824630-1

Příkon	280 W
Otáčky naprázdno	0–3000 min ⁻¹
Počet úderů	0–3000 min ⁻¹
Maximální utahovací moment	150 Nm
Upínání nástroje	1/2"
Standardní šrouby	M10–M16
Strojní šrouby	M8–M12
Hmotnost	1,5 kg
Rozměry d × š × v	233 × 67 × 180 mm

Dvourychlostní rázový utahovák

| 6904VH |



6904VH

- Kompaktní tvar, hmotnost pouze 1,8 kg
- Upínání nástroje 1/2" ■

- Možnost nastavení dvou rozdílných kroutících momentů
- L/P chod

SOUČÁST DODÁVKY	OBJ. Č.
Transportní kufr	824439-1
Nástrčkový nástavec SW 19	134831-6
Nástrčkový nástavec SW 22	134851-0
Nástrčkový nástavec SW 24	134841-3

Příkon	360 W
Otáčky naprázdno	1. rychlost / 2. rychlost 0–2100 min ⁻¹ / 0–2400 min ⁻¹
Počet úderů	1. rychlost / 2. rychlost 0–2500 min ⁻¹ / 0–3000 min ⁻¹
Max. utahovací	1. rychlost / 2. rychlost 150 / 200 Nm
Upínání	■ 1/2"
Standardní šrouby	M10–M16
Pevnostní šrouby	M10–M12
Samořezné šrouby	6 mm
Hmotnost	1,8 kg
Rozměry d × š × v	265 × 64 × 184 mm



Elektronický rázový utahovák

| TW0200 |



Rázový utahovák

| 6905H |



Rázový utahovák

| 6905B |



Rázový utahovák

| TW0350 |



Rázový utahovák

| 6906 |



Rázový utahovák

| TW1000 |



TW0200

- Rázový utahovák s maximálním utahovacím momentem až 200 Nm
- Robustní skříň rázového mechanismu z hliníkového tlakového odlitku
- Elektronika a L/P chod
- Upinání nástroje 1/2" ■

- Zvětší vyměnitelné uhlíkové kartáče
- Dokonalé vyvážení stroje

SOUČÁST DODÁVKY	OBJ. Č.
Transportní kufr	824703-0
Nástavec nástrčkového klíče SW 24	134841-3

Příkon	380 W
Otáčky naprázdno	0–2200 min ⁻¹
Počet úderů	0–2200 min ⁻¹
Max. utahovací moment	200 Nm
Upinání	■ 1/2"
Strandární šrouby	M10–M16
Pevnostní šrouby	M10–M12
Hmotnost	2,2 kg
Rozměry d × š × v	251 × 72 × 220 mm

6905H

- Dokonalé vyvážení stroje
- Kolébkový vypínač pro L/P chod
- Upinání nástroje 1/2" ■

- Pouze 2,3 kg
- Gumová ochrana převodovky

SOUČÁST DODÁVKY	OBJ. Č.
Transportní kufr	P-04101
Nástrčkový nástavec SW 19	134831-6
Nástrčkový nástavec SW 22	134851-0
Nástrčkový nástavec SW 24	134841-3

Příkon	470 W
Otáčky naprázdno	2200 min ⁻¹
Počet úderů	2600 min ⁻¹
Max. utahovací moment	300 Nm
Upinání	■ 1/2"
Strandární šrouby	M12–M20
Pevnostní šrouby	M12–M16
Hmotnost	2,3 kg
Rozměry d × š × v	270 × 80 × 217 mm

6905B

- Kolébkový vypínač pro L/P chod
- Šrouby a matky lze dotahovat a uvolňovat bez námahy a bez poškození hlav šroubů

- Upinání nástroje 1/2" ■
- Dokonalé vyvážení stroje

SOUČÁST DODÁVKY	OBJ. Č.
Transportní kufr	P-04101
Nástrčkový nástavec SW 19	134831-6
Nástrčkový nástavec SW 22	134851-0
Nástrčkový nástavec SW 24	134841-3

Příkon	340 W
Otáčky naprázdno	1700 min ⁻¹
Počet úderů	2000 min ⁻¹
Maximální utahovací moment	300 Nm
Upinání	■ 1/2"
Šrouby	M12–M20
Hmotnost	2,8 kg
Rozměry d × š × v	270 × 80 × 217 mm

TW0350

- ázový utahovák s maximálním utahovacím momentem až 350 Nm
- Robustní skříň rázového mechanismu z hliníkového tlakového odlitku
- Upinání nástroje 1/2" ■

- Kolébkový vypínač pro L/P chod
- Dokonalé vyvážení stroje

SOUČÁST DODÁVKY	OBJ. Č.
Transportní kufr	824702-2
Nástavec nástrčkového klíče SW 24	134841-3

Příkon	400 W
Otáčky naprázdno	2000 min ⁻¹
Počet úderů	2000 min ⁻¹
Max. utahovací moment	350 Nm
Upinání	■ 1/2"
Strandární šrouby	M12–M22
Pevnostní šrouby	M12–M16
Hmotnost	3,0 kg
Rozměry d × š × v	283 × 87 × 233 mm

6906

- Enormně vysoký utahovací moment
- Kolébkový vypínač pro L/P chod
- Upinání nástroje 3/4" ■ pro obvyklé nástrčkové nářadí

- Dokonalé vyvážení stroje
- Šrouby a matky lze dotahovat a uvolňovat bez námahy a bez poškození hlav šroubů

SOUČÁST DODÁVKY	OBJ. Č.
Transportní kufr	182604-1
Boční rukojeť	122464-9
Nástrčkový nástavec SW 32	134871-4

Příkon	620 W
Otáčky naprázdno	1700 min ⁻¹
Počet úderů	1600 min ⁻¹
Maximální utahovací moment	600 Nm
Upinání	■ 3/4"
Strandární šrouby	M16–M22
Pevnostní šrouby	M16–M20
Hmotnost	5,6 kg
Rozměry d × š × v	327 × 95 × 237 mm

TW1000























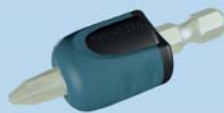

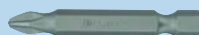



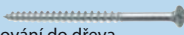





- Rázový utahovák s kroutícím momentem 1000 Nm
- Robustní skříň převodovky z tlakového hliníkového odlitku
- Upinání nástroje 1" ■

- Kolébkový vypínač pro L/P chod
- Zvětší vyměnitelné uhlíky

SOUČÁST DODÁVKY	OBJ. Č.
Transportní kufr	824737-3
Nástrčkový nástavec SW 41	134872-2
Boční rukojeť kompl.	122727-3

Příkon	1200 W
Otáčky naprázdno	1400 min ⁻¹
Počet úderů	1500 min ⁻¹
Max. utahovací moment	1000 Nm
Upinání	■ 1"
Strandární šrouby	M24–M30
Pevnostní šrouby	M22–M24
Hmotnost	8,6 kg
Rozměry d × š × v	382 × 121 × 290 mm

Tabulka příslušenství pro vrtací šroubováky a rázové utahováky

	<p>1 Bity 1x Life</p> 	<p>6 Magnetické držáky bitů 1x Life</p> 	<p>Vrtací šroubováky</p> 
	<p>2 Bity pro sádrokarton 1x Life</p> 	<p>7 Držáky bitů 1x Life</p> 	
	<p>3 Torzní bity 10x Life Impact GOLD</p> 	<p>8 Držáky bitů s vedením 1x Life</p> 	<p>Přílepkové vrtání / setání</p>
	<p>4 Torzní bity 10x Life Impact GOLD pro šroubování do dřeva</p> 	<p>9 Torzní držáky bitů 2x Life Impact GOLD</p> 	
	<p>5 Torzní bity 15x Life Impact GOLD pro šroubování do kovu</p> 	<p>10 Magnetické torzní držáky bitů 2x Life Impact GOLD</p> 	<p>Šroubování / utahování</p>
	<p>23 Magnetický držák bitů Impact GOLD</p> 	<p>11 Ohebné držáky bitů Pouze vrtací šroubováky</p> 	
		<p>12 Ohebné držáky bitů vhodný pro rázové utahováky</p> 	<p>Nůžky na plech / prostřihovače</p>
		<p>13 Bity 1x Life</p> 	
		<p>14 Dvojitě bity 1x Life</p> 	
		<p>15 Torzní bity 10x Life Impact GOLD</p> 	<p>Úhlové brusky</p>
		<p>16 Torzní bity 10x Life Impact GOLD krátká verze</p> 	
		<p>17 Torzní bity 12x Life Impact GOLD pro šroubování do dřeva</p> 	<p>Pily</p>
		<p>18 Torzní bity 15x Life Impact GOLD pro šroubování do kovu</p> 	
		<p>19 Dvojitě torzní bit 10x Life Impact GOLD pro šroubování do kovu</p> 	<p>Vysavače</p>
		<p>20 Dvojitě torzní bity 20x Life</p> 	
		<p>21 Tozní bity 10x Life</p> 	<p>Ukládací systémy</p>
		<p>22 Dvojitě torzní bity 10x Life</p> 	
		<p>24 Torzní držáky bitů UltraMag 8x Life Impact GOLD</p> 	<p>Rázové utahováky</p> 
		<p>25 Magnetické nástavce 1x Life</p> 	
		<p>26 Torzní nástavce s pružinou 1x Life Impact GOLD</p> 	
		<p>27 Připojitelné torzní nástavce 20x Life Impact GOLD</p> 	
		<p>28 Dlouhé nástavce</p> 	
		<p>29 Adaptéry</p> 	
		<p>30 Adaptér Impact GOLD s náklonem 15°</p> 	
	<p>31 Nástrčkový klíč</p> 		

Impact GOLD

Xtreme Torsion Technology

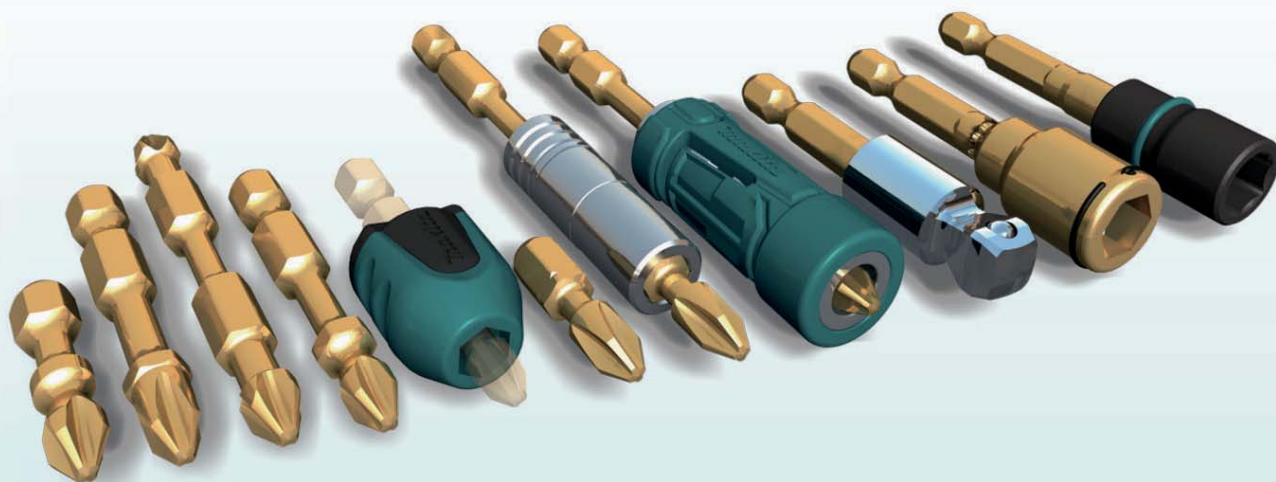

Výhody torzních bitů

Nová generace torzních bitů pro šroubování a rázové utahování

Prvotřídní bity pro rázové utahování. Díky speciálně tvarované a upravené torzní zóně dochází k optimálnímu přenosu sil při minimálním opotřebení bitu. Bity IMPACT GOLD nabízejí 10–15x delší životnost ve srovnání s bity standardními.

Záruka extrémně dlouhé životnosti bitů

Zúžená torzní část absorbuje vysoké otáčky

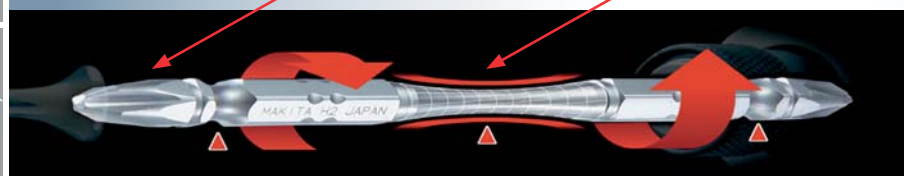

Výhody těchto bitů:

Pohodlné šroubování ve velkých rychlostech bez nebezpečí poškození šroubů nebo bitu extrémní odolnost

Ideální pro šroubování dlouhých šroubů do dřeva nebo samořezných kovových šroubů

Impact GOLD

Xtreme Torsion Technology

15x
Life

10x
Life



①

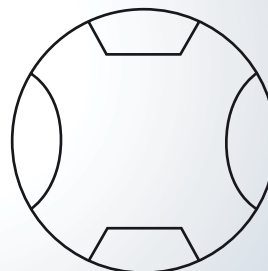

②

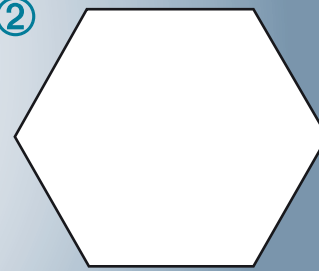

Torzni bity speciál na dřevo 25 a 50 mm

Bity speciálně upravené pro použití do dřeva a měkkých materiálů. Speciální tvar špičky zaručuje dokonalé uchycení šroubu a jednoruční práci i při šroubování pod úhlem.

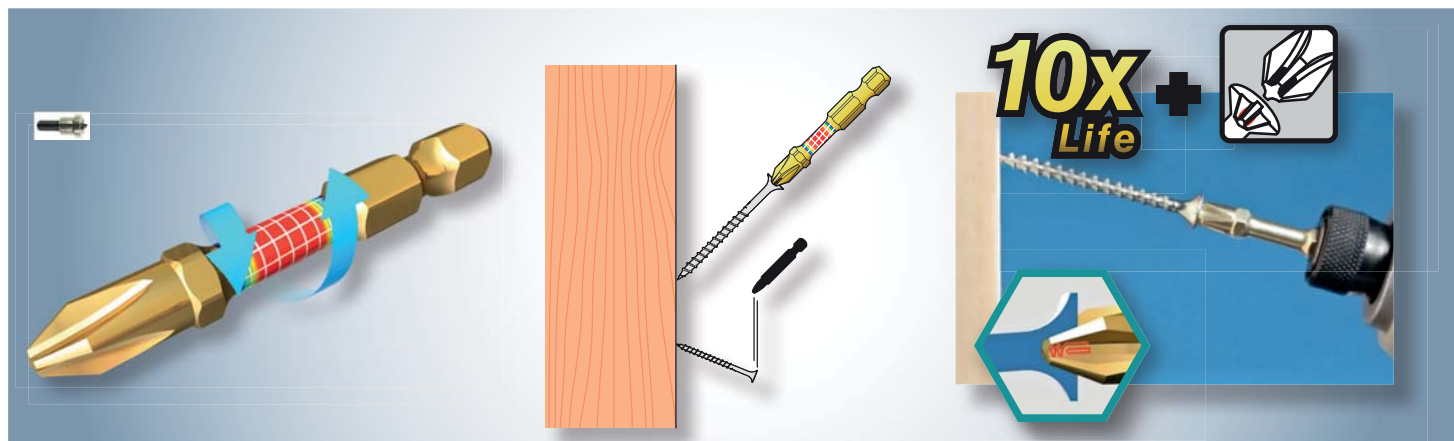

Typ	Obj. číslo	Velikost	Délka mm	Ks v balení	Kč vč. DPH
Torzni bit speciál – dřevo	B-28488	PH2	25	2	110
Torzni bit speciál – dřevo	B-28307	PH2	50	2	160

Torzni bity speciál na kov 25 a 50 mm

Bity speciálně upravené pro použití do kovu. Speciální tvar bitu zaručuje vyvážení momentové špičky na konci procesu šroubování a chrání bit před poškozením.



Typ	Obj. číslo	Velikost	Délka mm	Ks v balení	Kč vč. DPH
Torzni bit speciál – kov	B-28503	PH2	25	2	110
Torzni bit speciál – kov	B-28313	PH2	50	2	160

Speciální adaptér

Speciální adaptér umožňuje použití ořechů 1/2" a 3/8" při šroubování pod úhlem 15° – ideální pro práci na špatně přístupných místech zejména u stěn.

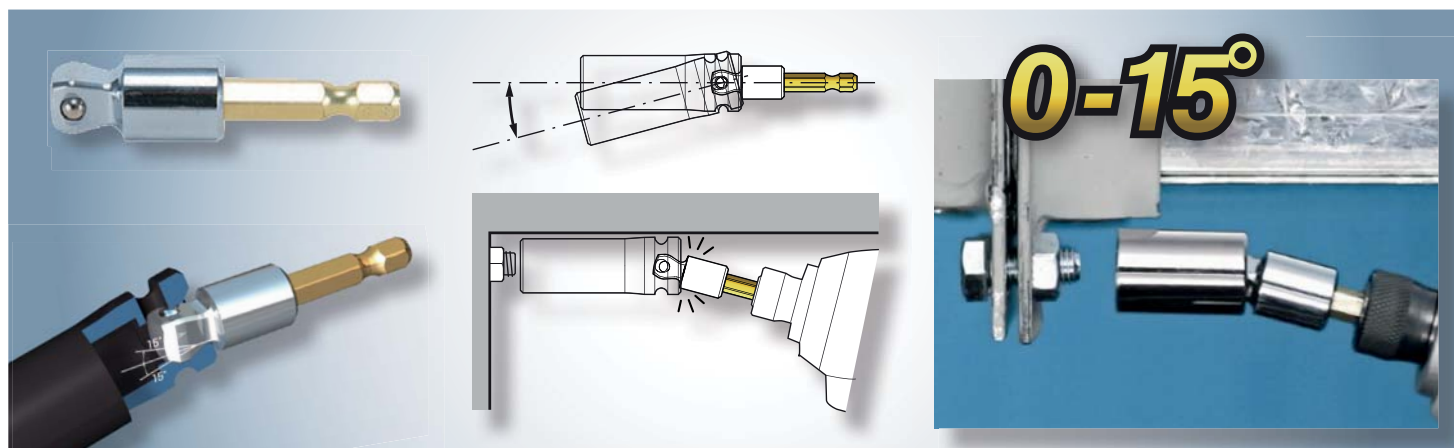

Typ	Obj. číslo	Délka mm	Ks v balení	Kč vč. DPH
Adaptér na ořechy z 1/4" na 3/8"	B-28547	56	1	150
Adaptér na ořechy z 1/4" na 1/2"	B-28553	56	1	130

Torzní adaptér na šestihřanné šrouby 8, 9,5 a 10 mm

Patentovaný torzní adaptér umožňující šroubování šestihřanných šroubů 8, 9,5 a 10 mm bez použití magnetu.

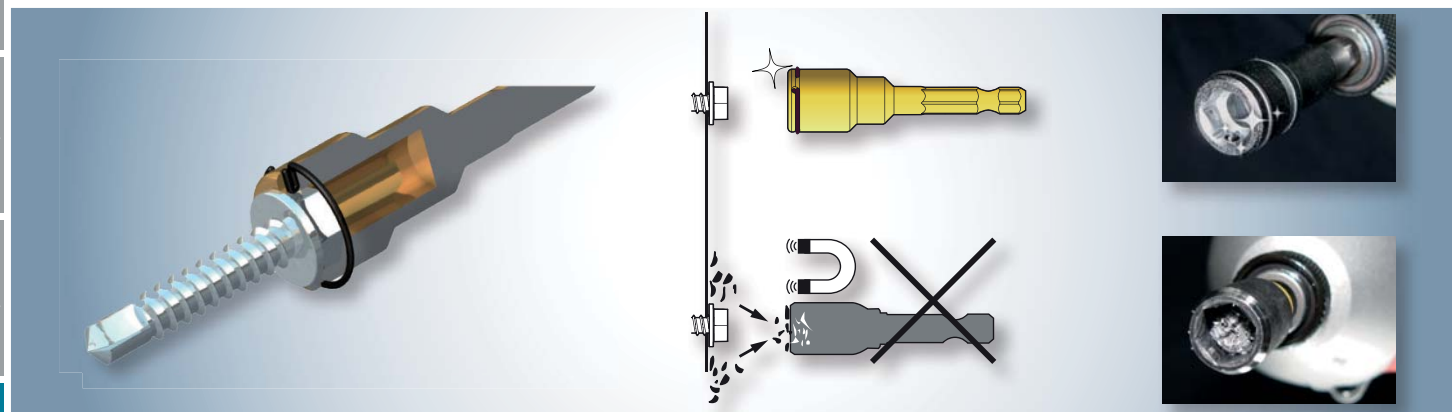

Typ	Obj. číslo	Délka mm	Ks v balení	Kč vč. DPH
Torzní nástavec H8 mm	B-28569	56	1	120
Torzní nástavec H9,5 mm	B-28575	56	1	140
Torzní nástavec H10 mm	B-28581	50	1	150

Torzní magnetický držák bitů 75 mm

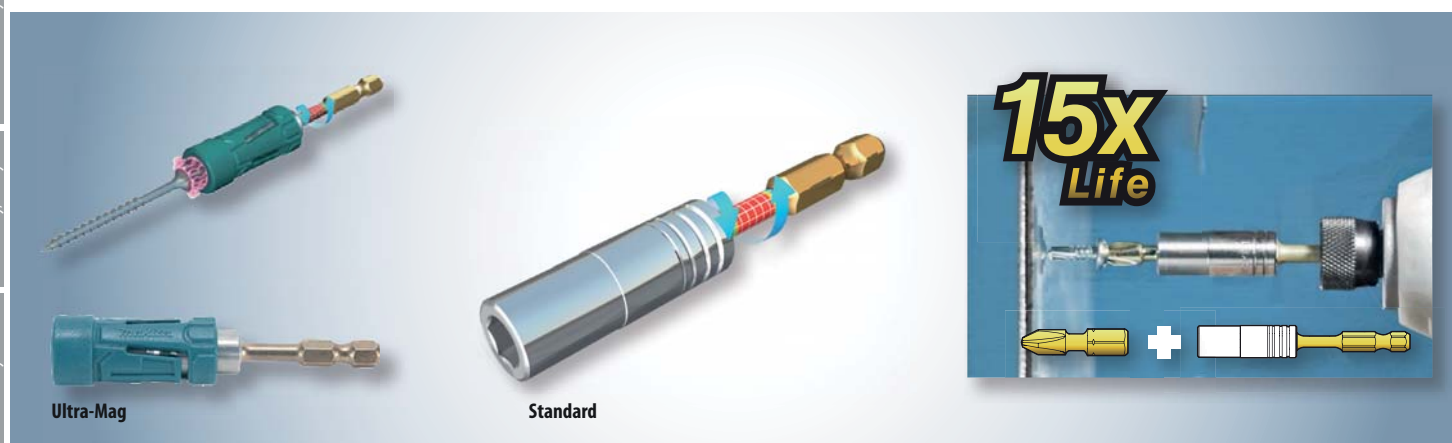

Typ	Obj. číslo	Délka mm	Ks v balení	Kč vč. DPH
Torzní držák standard	B-28525	75	1	140
Torzní držák bitů Ultra-Mag	B-28531	71	1	210

Sady torzních bitů

Obj. číslo	Délka mm	Ks v sadě	Kč vč. DPH
B-28597	Torzní bity 25mm – PH1, PH2, PH3, PZ1, PZ2, PZ3, T15, T20, T25, T30, držák bitů	11	450
B-49915	Torzní bity 25mm – PH1, PH2 (2×), PH3, PZ1, PZ2 (2×), PZ3, 1× SQ1, SQ2 (2×), SQ3, T10, T15, T20 (2×), T25 (2×), T30 (2×) Torzní bity 50 mm – PH2, PZ2, SQ2, T25, držáky Ultra mag a Mag Boost	26	940
B-49921	Torzní bity 25 mm – PH1, PH2 (2×), PH3, PZ1, PZ2 (2×), PZ3, 1× SQ1, SQ2 (2×), SQ3, T10, T15, T20 (2×), T25 (2×), T30 (2×) Oboustranné torzní bity 65mm – PH2/PH2, PZ2/PZ2, držáky standard, Mag Boost, dorazy 8 a 10 mm	26	1 190

Sady torzních bitů 11 ks

Obj. číslo	Detail	Kč vč DPH
B-28597	Držák bitů	450
	PH1 – 25 mm	
	PH2 – 25 mm	
	PH3 – 25 mm	
	PZ1 – 25 mm	
	PZ2 – 25 mm	
	PZ3 – 25 mm	
	T15 – 25 mm	
	T20 – 25 mm	
	T25 – 25 mm	
	T30 – 25 mm	
T25 – 50 mm		

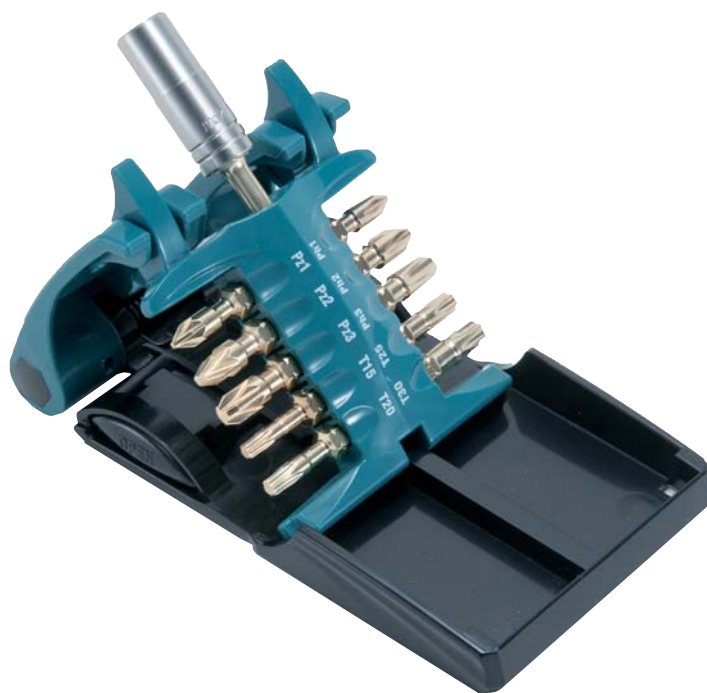

Sada torzních bitů 26 ks















Obj. číslo	Detail	Kč vč DPH
B-49915	Magnetický držák Ultra-Mag	940
	Magnetický držák Mag Boost	
	PH1 – 25 mm	
	PH2 (2x) – 25 mm	
	PH3 – 25 mm	
	PH2 – 50 mm	
	PZ1 – 25 mm	
	PZ2 (2x) – 25 mm	
	PZ3 – 25 mm	
	PZ2 – 50 mm	
	SQ1 – 25 mm	
	SQ2 (2x) – 25 mm	
	SQ3 – 25 mm	
	SQ2 – 50 mm	
	T10 – 25 mm	
	T15 – 25 mm	
	T20 (2x) – 25 mm	
	T25 (2x) – 25 mm	
T30 (2x) – 25 mm		
T25 – 50 mm		

Sada torzních bitů 26 ks





Obj. číslo	Detail	Kč vč DPH
B-49921	Torzní držák standard	1 190
	Magnetický držák Mag Boost	
	Torzní nástavec H8	
	PH1 – 25 mm	
	PH2 (2x) – 25 mm	
	PH3 – 25 mm	
	PH2/PH2 – 65 mm	
	PZ1 – 25 mm	
	PZ2 (2x) – 25 mm	
	PZ3 – 25 mm	
	PZ2/PZ2 – 65 mm	
	SQ1 – 25 mm	
	SQ2 (2x) – 25 mm	
	SQ3 – 25 mm	
	SQ2 – 50 mm	
	T10 – 25 mm	
	T15 – 25 mm	
	T20 (2x) – 25 mm	
T25 (2x) – 25 mm		
T30 (2x) – 25 mm		



Torzní bity 25 a 50 mm

Typ	Obj. číslo	Velikost	Délka mm	Ks v balení	Kč vč. DPH
 	B-28444	PZ1	25	2	72
	B-28450	PZ2	25	2	72
	B-62343	PZ2	25	2	86
	B-28466	PZ3	25	2	72
 	B-28329	PH1	25	2	72
	B-28335	PH2	25	2	72
	B-62337	PH2	25	2	86
	B-28341	PH3	25	2	72
 	B-28391	T10	25	2	72
	B-28400	T15	25	2	72
	B-28416	T20	25	2	72
	B-28422	T25	25	2	79
 	B-28438	T30	25	2	84
	B-28276	PZ1	50	2	140
	B-31982	PZ2	50	2	115
	B-62365	PZ2	50	2	124
 	B-28298	PZ3	50	2	140
	B-28167	PH1	50	2	140
	B-31960	PH2	50	2	119
	B-62359	PH2	50	2	124
 	B-28189	PH3	50	2	140
	B-28226	T10	50	2	140
	B-28232	T15	50	2	150
	B-28248	T20	50	2	150
 	B-28254	T25	50	2	150
	B-28260	T30	50	2	150

Oboustranné torzní bity

Typ	Obj. číslo	Velikost	Délka mm	Ks v balení	Kč vč. DPH
 	B-45129	PH1	65	1	182
	B-45135	PH2	65	1	182
	B-20703	PH2	65	3	443
	B-45141	PH3	65	1	182
	B-45157	PH1	90	1	113
	B-45163	PH2	90	1	113
	B-12326	PH2	85	3	230
	B-45179	PH3	90	1	113
	B-45185	PH1	150	1	140
	B-45191	PH2	150	1	140
	B-45200	PH3	150	1	140
	B-45216	PZ1	65	1	182
	B-45222	PZ2	65	1	182
	B-20719	PZ2	65	3	473
 	B-45238	PZ3	65	1	182
	B-20725	PZ3	65	3	473
	B-45244	PZ1	90	1	113
	B-45250	PZ2	90	1	113
	B-12790	PZ2	85	3	250
	B-16259	PZ2	85	18	1 390
	B-45266	PZ3	90	1	113
	B-20731	PZ3	85	3	290
	B-45272	PZ1	150	1	140
	B-45288	PZ2	150	1	140
B-45294	PZ3	150	1	140	

Torzní bity – řada standard

Spolehlivé torzní bity vhodné pro práci s vrtacími šroubováký i rázovými utahováký. Výborný poměr kvalita/cena. Balení po 2 ks.

Typ	Obj. číslo	Typ	Délka mm	Ks v balení	Kč vč. DPH
	B-63600	PH1	25	2	38
	B-63616	PH2	25	2	38
	B-63622	PH3	25	2	38
	B-63638	PZ1	25	2	38
	B-63644	PZ2	25	2	38
	B-63650	PZ3	25	2	38
	B-63672	T20	25	2	38
	B-63688	T25	25	2	38
	B-63694	T30	25	2	38
	B-63703	T40	25	2	38
	B-63719	PH1	50	2	56
	B-63725	PH2	50	2	56
	B-63731	PH3	50	2	56
	B-63747	PZ1	50	2	56
	B-63753	PZ2	50	2	56
	B-63769	PZ3	50	2	56
	B-63781	T20	50	2	56
	B-63797	T50	50	2	56
	B-63806	T30	50	2	56
	B-63812	T40	50	2	56

Torzní bity – řada standard

Typ	Obj. číslo	Délka mm	Kč vč. DPH
Magnetický držák bitů 60 mm	B-66793	60	73
Rychlovýměnný držák bitů 60 mm	B-66802	60	99
Držák pro šrouby 80 mm	B-66818	80	84
Magnetický nástavec M6	B-66824	50	48
Magnetický nástavec M8	B-66830	50	49
Magnetický nástavec M10	B-66846	50	50
Magnetický nástavec M13	B-66852	50	51
Adapter 1/4" na 3/8"	B-66868	50	51
Adapter 1/4" na 1/2"	B-66874	50	66

Sady torzních bitů

Typ	Obj. číslo	Kč vč. DPH
Sada torzních bitů 35 ks	B-66880	847











Typ	Obj. číslo	Kč vč. DPH
Sada torzních bitů 33 ks	B-66896	888



Akumulačové stroje
 Přilepové vrtání / seřádkování
 Přilepové vrtání / vrtání / míchání
 Šroubování / utahování
 Nůžky na plech / prostřihovače
 Úhlové brusky
 Hoblíky, frézy
 Pily
 Vzduchové nářadí
 Vysavače
 Zahradní technika
 Ukládací systémy
 Úhliky / Vibrace a hluk

Příslušenství s upnutím šestihran 1/4"

Typ	Obj. číslo	Typ	Délka mm	Ks v balení	Kč vč. DPH	Vhodné pro stroj
Magnetický držák 	P-05985		75	1	240	6826, 6951
	P-05979		60	1	199	6821, 6822, 6823, 6824, 6825R, 6826, 6802BV, FS2300, FS4000, FS4300, FS6300R
	B-57750		150	1	129	
	B-57766		300	1	179	
Rychlovýměnný držák  1/4" 1/4"	P-54075		60	1	390	6821, 6822, 6823, 6824, 6825R, 6826, 6802BV, FS2300, FS4000, FS4300, FS6300R
Přímý bit 	P-06177	0,6 × 4,5	25	10	320	6821, 6822, 6823, 6824, 6825R, 6826, 6802BV, FS2300, FS4000, FS4300, FS6300R
	P-06199	0,8 × 5,5	25	10	370	
	P-06214	1,0 × 5,5	25	10	330	
	P-06242	1,2 × 8,0	25	10	340	
Bit Phillips 	P-06030	PH1	25	10	190	6821, 6822, 6823, 6824, 6825R, 6826, 6802BV, FS2300, FS4000, FS4300, FS6300R
	P-06052	PH2	25	10	190	
	P-06074	PH3	25	10	190	
Bit Pozidrive 	P-06096	PZ1	25	10	190	6821, 6822, 6823, 6824, 6825R, 6826, 6802BV, FS2300, FS4000, FS4300, FS6300R
	P-06111	PZ2	25	10	190	
	P-06133	PZ3	25	10	190	
Bit Torx 	P-06323	T10	26	10	340	6821, 6822, 6823, 6824, 6825R, 6826, 6802BV, FS2300, FS4000, FS4300, FS6300R
	P-06339	T15	26	10	340	
	P-06345	T20	26	10	340	
	P-06351	T25	26	10	340	
	P-06367	T27	26	10	340	
	P-06373	T30	26	10	390	
	P-06389	T40	26	10	390	
Bit šestihran	P-21406	6	25	10	849	6821, 6822, 6823, 6824, 6825R, 6826, 6802BV, FS2300, FS4000, FS4300, FS6300R
	P-21412	8	25	10	1 095	
Přímý bit 	P-06155	0,5 × 3,0	50	10	1 311	6827, 6951, FS2700
	P-06161	0,6 × 3,5	50	10	799	
	P-06183	0,8 × 4,0	50	10	799	
	P-06208	1,0 × 5,5	50	10	799	
	P-06220	1,2 × 6,5	50	10	799	
	P-06258	1,6 × 8,0	50	10	799	
Bit Phillips 	P-06046	PH1	50	10	570	6827, 6951, FS2700
	P-06068	PH2	50	10	560	
	D-31669	PH2	65	100	1 150	6821, 6822, 6823, 6824, 6825R, 6826, 6802BV, FS2300, FS4000, FS4300, FS6300R
	P-06080	PH3	50	10	550	6827, 6951, FS2700

Příslušenství s upnutím šestihran 1/4"

Typ	Obj. číslo	Typ	Délka mm	Ks v balení	Kč vč. DPH	Vhodné pro stroj
Bit Pozidrive 	P-06105	PZ1	50	10	550	6827, 6951, FS2700
	P-06127	PZ2	50	10	550	
	P-06149	PZ3	50	10	550	
Nástrčkový bit 	P-06270	SW5,5/M3	50	1	150	6827, 6951, FS2700
	P-06286	SW7/M4	50	1	150	
	P-06292	SW8/M5	50	1	170	
	P-06264	SW 3/8"	50	1	220	
	P-06301	SW10/M6	50	1	240	
	P-06317	SW13/M8	50	1	290	
Nástrčkový bit s magnetem 	P-06018	SW 3/8"	65	1	540	6827, 6951, FS2700
	P-06024	SW 5/16"	65	1	340	
	P-05991	SW 1/4"	65	1	280	
	P-06002	SW 10	65	1	340	
Oboustranný bit Phillips 	798308-1	PH2	45	3	169	
	798310-4	PH3	45	3	220	
	P-20775	PH1	65	10	370	
	P-20781	PH2	65	10	370	
	P-20787	PH3	65	10	370	
Vodící držák bitů 	B-48751		80	1	85	
	B-48767		120	1	105	
Rychloutahovák č. 8 	784829-A			1	320	
Rychloutahovák č. 10 	784830-A			1	564	
Ohebná hřídel s bitem 	A-86963		180	1	439	
Ohebný držák bitů 	B-29072		200	1	159	
Speciální bit s dorazem PH2 	D-61690	PH2		1	29	

Akumulačové stroje
 Přilepové vrtání / seklání
 Přilepové vrtání / vrtání / míchání
 Šroubování / utahování
 Nůžky na plech / prostřihovače
 Úhlové brusky
 Hoblíky, frézky
 Pily
 Vzduchové nářadí
 Vysavače
 Zahradní technika
 Ukládací systémy
 Úhliky / Vibrace a hluk

Dlouhé bity s upnutím šestihran 1/4"

Řada kvalitních bitů s upnutím šestihran 1/4" o délkách 90 mm a 150 mm. Ideální pomocník pro šroubování ve špatně přístupných místech, kde není možné použít standardní bity 25 nebo 50 mm. Balení po 1 ks.

Obj. číslo	Velikost	Délka mm	Ks v balení	Kč vč. DPH
B-57772	PH1	90	1	36
B-57788	PH2	90	1	36
B-57794	PH3	90	1	36
B-57803	SQ1	90	1	36
B-57819	SQ2	90	1	36
B-57825	SQ3	90	1	36
B-57831	PH1	150	1	59
B-57847	PH2	150	1	59
B-57853	PH3	150	1	59
B-57869	SQ1	150	1	59
B-57875	SQ2	150	1	59
B-57881	SQ3	150	1	59

Univerzální maznice

Univerzální maznice, která se snadno připevňuje k většině aku vrtacích šroubováků 12/18 V, ale její připojení je možné i k elektrickým vrtačkám. Je vhodná pro maziva o objemu 0,4l. Ohebná hadice o délce 450 mm zajišťuje přístup i na obtížně dostupná místa. Výkon cca 0,1l za minutu. Maximální provozní tlak 550 bar. Doporučený provozní tlak 275 barů.

Obj. číslo	Název	Kč vč. DPH
P-90451	Maznice	2 990
P-90473	Hadice 450 mm	
P-90489	Hadice 600 mm	





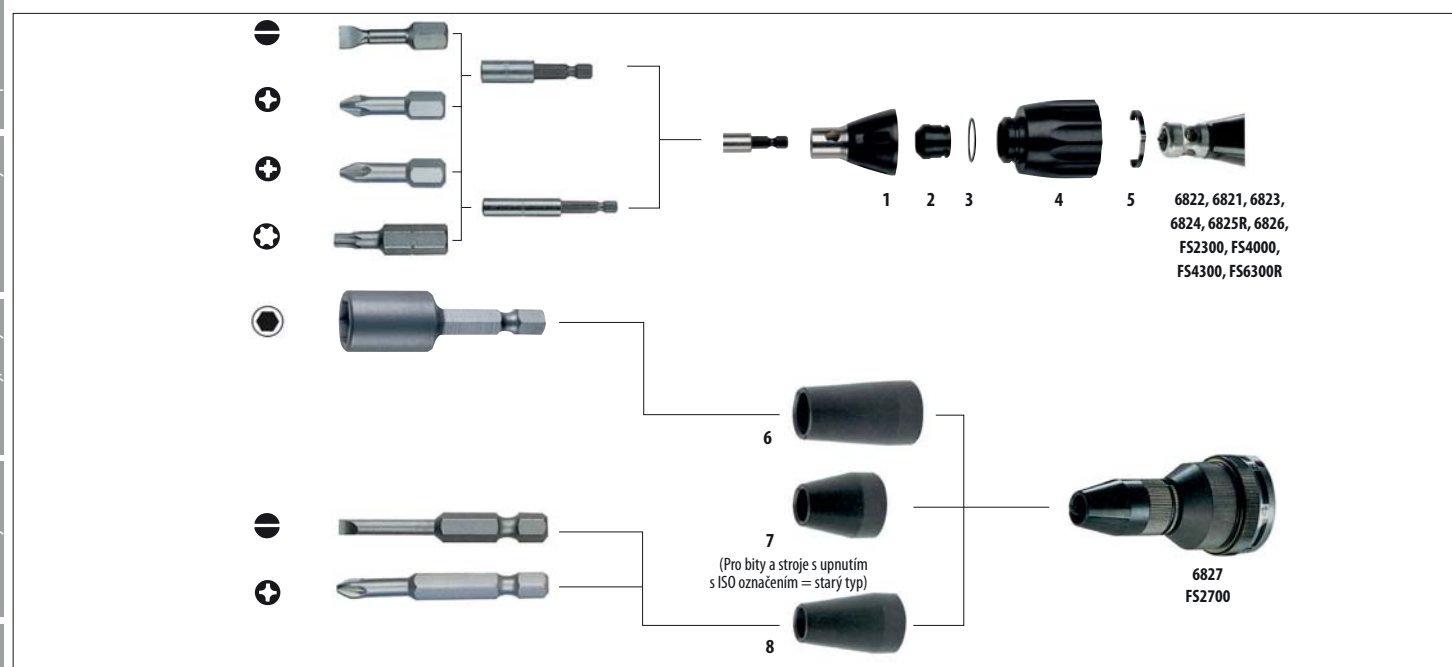

Použití šroubováků



Obrázek č.	Obj. číslo	Typ	Typ	Délka mm	Ks v balení	Vhodné pro stroj	Kč vč. DPH
1	151561-4	Vodící pouzdro			1	6822	290
1	151760-8	Vodící pouzdro			1	6823, 6824, 6825R	70
1	152483-1	Vodící pouzdro	1/4"		1	6821, 6826	90
1	152823-3	Vodící pouzdro	3/8"		1	6821, 6826	130
1	158875-2	Vodící pouzdro			1	FS2300, FS4000, FS4300, FS6300R	130
2	421631-6	Těsnící kroužek			1	6822, 6823, 6824, 6825R	51
2	424163-2	Těsnící kroužek			1	FS2300, FS4000, FS4300, FS6300R	6
2	421519-0	Prachovka			1	6821	68
2	421775-2	Prachovka			1	6826	38
3	213953-6	O-kroužek 22			1	6821, 6822, 6823, 6824, 6825R, 6826	15
3	424235-3	O-kroužek			1	FS2300, FS4000, FS4300, FS6300R	6
4	416756-9	Stavěcí pouzdro			1	6822	140
4	455428-1	Stavěcí pouzdro			1	6823, 6824, 6825R, 6827	37
4	415570-0	Stavěcí pouzdro			1	6821	140
4	455591-0	Stavěcí pouzdro			1	FS2300, FS4000, FS4300, FS6300R	49
5	232154-7	Pružina			1	6822, 6823, 6824, 6825R, 6826, 6821	86
5	232245-4	Pružina			1	FS2300, FS4000, FS4300, FS6300R	96
5	234266-2	Pružina			1	FS2300, FS4000, FS4300, FS6300R	25
4	455428-1	Stavěcí pouzdro			1	6823, 6824, 6825R, 6827	37
6	322069-7	Vodící pouzdro	Ø 15	45	1	6827, FS2700	220
7	322070-2	Vodící pouzdro	Ø 12	45	1	6827, FS2700	150
8	322120-3	Vodící pouzdro	Ø 12	50	1	6827, FS2700	50
	134873-0	Adaptér			1	6821, 6822, 6823, 6824, 6825R, 6826, 6827	1 553

Sady bitů s upnutím šestihran 1/4"

Typ	Obj. číslo	Detaily	Kč vč. DPH
<p>Sada bitů standard 10 ks</p> 	P-16782	Magnetický držák	440
		Bit plochý 0,6 × 4,5	
		Bit plochý 1,0 × 5,5	
		PH2 (2×)	
		PZ1	
		PZ2 (2×)	
		PZ3	
		T15	
T25			
<p>Sada bitů diamant 10 ks</p> 	P-38750	Magnetický držák	1 140
		bit plochý 0,6 × 4,5	
		Bit plochý 1,0 × 5,5	
		PH2 (2×)	
		PZ1	
		PZ2 (2×)	
		PZ3	
		T15	
T25			
<p>Sada bitů, 26 ks</p> 	B-48773	PH2 (5×)	320
		PZ2 (5×)	
		T20 (5×)	
		T25 (5×)	
		T30 (5×)	
Vodící držák bitů 80 mm			
<p>Sada bitů, 26 ks</p> 	B-48789	PH2 (5×)	362
		PZ2 (5×)	
		T20 (5×)	
		T25 (5×)	
		T30 (5×)	
Vodící držák bitů 120 mm			
<p>Sada bitů standard 49 ks</p> 	P-52043	Magnetický držák	679
		Magnetický držák Maklock	
		Rychloutahovák č. 8	
		PH0 (2×)	
		PH1 (2×)	
		PH2 (4×)	
		PH3 (2×)	
		PZ0 (2×)	
		PZ1 (2×)	
		PZ2 (4×)	
		PZ3 (2×)	
		T10	
		T15	
		T20	
		T25	
		Šestihran č. 3 (2×)	
		Šestihran č. 4 (2×)	
		Šestihran č. 5 (2×)	
		Šestihran č. 6 (2×)	
		Bit plochý č. 3 (2×)	
		Bit plochý č. 4 (2×)	
Bit plochý č. 5 (2×)			
Bit plochý č. 6 (2×)			
Nástrčkový utahovák 6 mm			
Nástrčkový utahovák 7 mm			
Nástrčkový utahovák 8 mm			
Nástrčkový utahovák 5/8"			
Nástrčkový utahovák 10 mm			

Akumulačové stroje
 Příklepové vrtání / seřání
 Příklepové vrtání / vrtání / míchání
 Šroubování / utahování
 Nůžky na plech / prostřihovače
 Úhlové brusky
 Hoblíky, frézky
 Pily
 Vzduchové nářadí
 Vysavače
 Zahradní technika
 Ukládací systémy
 Úhliky / Vibrace a hluk

Sady bitů s upnutím šestihran 1/4"

Typ	Obj. číslo	Detaily	Kč vč. DPH
Sada bitů standard 31 ks 	P-73374	Magnetický držák	340
		PH1 (2×)	
		PH2 (4×)	
		PH3 (2×)	
		PZ1 (2×)	
		PZ2 (4×)	
		PZ3 (2×)	
		T8 (1×)	
		T10 (2×)	
		T15 (2×)	
		T20 (2×)	
		T25 (3×)	
		T27	
T30 (2×)			
T40 (2×)			
Sada bitů 11 ks 	P-49030	Magnetický držák	249
		PH1	
		PH2 (2×)	
		PH3	
		PZ1	
		PZ2 (2×)	
		PZ3	
		Bit plochý 3,5	
Bit plochý 5,5			
Sada bitů TiN 11 ks 	P-49046	Magnetický držák	399
		PH1	
		PH2 (2×)	
		PH3	
		PZ1	
		PZ2 (2×)	
		PZ3	
bit plochý 3,5			
bit plochý 5,5			
Sada bitů 61 ks 	P-70144	Magnetický držák	
		PH1 (6×)	
		PH2 (12×)	
		PH3 (4×)	
		PZ0 (2×)	
		PZ1 (6×)	
		PZ2 (12×)	
		PZ3 (2×)	
		T10 (2×)	
		T15 (2×)	
		T20 (2×)	
		T25 (2×)	
		T30 (2×)	
		T40 (2×)	
		Bit plochý 5,5 (2×)	
Bit plochý 6,5 (2×)			

Sady bitů s upnutím šestihran 1/4"

Typ	Obj. číslo	Detaily	Kč vč. DPH
<p>Sada bitů 10 ks</p> 	P-70166	PH1	
		PH2	
		PH3	
		PZ1	
		PZ2	
		PZ3	
		T15	
		T20	
		T25	
		T30	
<p>Sada bitů standard 12 ks / v balení 12 sad</p> 	D-31083-12	Magnetický držák	2 166
		PH1	
		PH2	
		PH3	
		PZ1	
		PZ2	
		PZ3	
		T10	
		T15	
		T20	
T25			
T30			
<p>Sada bitů standard 11 ks / v balení 12 sad</p> 	D-30651-12	Magnetický držák	2 290
		PH1	
		PH2	
		PH3	
		PZ1	
		PZ2	
		PZ3	
		T15	
		T20	
		T25	
T30			
<p>Sada bitů standard 31 ks / v balení 12 sad</p> 	D-30667-12	Magnetický držák	2 612
		PH1 (2×)	
		PH2 (4×)	
		PH3	
		PZ1 (2×)	
		PZ2 (5×)	
		PZ3	
		T10 (2×)	
		T15 (2×)	
		T20 (2×)	
		T25 (3×)	
		T30 (2×)	
		T40	
Bit plochý č. 4			
Bit plochý č. 5,5			
Bit plochý č. 6,5			
<p>Sada bitů a nástrčkových klíčů s ráčnou, 21 ks</p> 	B-54081	Bit 25mm, PH1	999
		Bit 25mm, PH2	
		Bit 25mm, PH3	
		Bit 25mm, PZ1	
		Bit 25mm, PZ2	
		Bit 25mm, T20	
		Bit 25mm, T25	
		Bit 25mm, T30	
		Bit 25mm, Hex 4	
		Bit 25mm, Hex 6	
		Bit 25mm, plochý 0,8 × 5,5	
		Bit 25mm, plochý 1,2 × 6,5	
		Adaptér 1/4" – 1/2" 60 mm	
		Držák Bitů 60 mm	
		Ráčna 100 mm	
		Nástrčkový klíč 5 mm	
		Nástrčkový klíč 6 mm	
		Nástrčkový klíč 8 mm	
Nástrčkový klíč 10 mm			
Nástrčkový klíč 12 mm			
Nástrčkový klíč 13 mm			

Příslušenství s upnutím šestihran 1/4" pro šroubováky se zásobníkem



Model	Šroubová předšádka	Kč vč. DPH	Průměr mm	Délka mm	Typ	Počet ks	Obj. číslo	Kč vč. DPH
BFR440	125537-7	2 995	5	117	PH2	10	P-66232	1 040
6833, 6835D, 6836	194382-1	4 244	6	127	PH2	10	P-13568	1 030
					PZ2	10	P-13580	1 120
6834	194383-9	5 441	6	141	PH2	10	P-21593	1 190
					PZ2	10	P-21618	1 590
					PH2	10	P-66254	2 018
					PZ2	10	P-66282	2 018
6842, 6843, BFR540, BFR550	195184-8	4 850	5	157	PH2	3	P-66795	440
6844, BFR750	195183-0	3 447	5	177	PH2	3	P-67804	499

Prodloužená rukojeť

Model	Obj. číslo	Délka mm	Kč vč. DPH
6830, 6832, 6833, 6834	192501-3	600–700	1 560
6835D, 6836, 6842, 6843, 6844, BFR440, BFR540, BFR550, BFR750	194500-1	600–1000	2 750

Páskované šrouby pro šroubováky se zásobníkem

Šrouby do sádkartonu upevněného do kovové konstrukce

	Obj. číslo	Název	Průměr mm	Délka mm	Povrchová úprava	Balení ks	Kč vč. DPH
	P-04117	Páskované šrouby	3,9	25	Fosfátované	1000	664
	P-31712	Páskované šrouby	3,9	30	Fosfátované	1000	675
	P-04123	Páskované šrouby	3,9	35	Fosfátované	1000	745
	P-31463	Páskované šrouby	3,9	45	Fosfátované	1000	957
	P-31479	Páskované šrouby	3,9	55	Fosfátované	1000	1 007

Šrouby do sádkartonu upevněného do dřeva

	Obj. číslo	Název	Průměr mm	Délka mm	Povrchová úprava	Balení ks	Kč vč. DPH
	P-35221	Páskované šrouby	3,9	30	Fosfátované	1000	990
	P-24832	Páskované šrouby	3,9	35	Fosfátované	1000	725
	P-04139	Páskované šrouby	3,9	41	Fosfátované	1000	806
	P-13546	Páskované šrouby	3,9	55	Fosfátované	1000	957

Šrouby pro desky typu Fermacell upevněných do kovové konstrukce

	Obj. číslo	Název	Průměr mm	Délka mm	Povrchová úprava	Balení ks	Kč vč. DPH
	P-04145	Páskované šrouby	3,9	30	Fosfátované	1000	957

Stavební šrouby do dřeva

	Obj. číslo	Název	Průměr mm	Délka mm	Povrchová úprava	Balení ks	Kč vč. DPH
	P-04167	Páskované stavební šrouby	4,2	41	Pozinkované	1000	947
	P-13530	Páskované stavební šrouby	4,2	55	Pozinkované	1000	1 209

Stavební rychlošrouby TEXS vhodné pro všechny materiály

	Obj. číslo	Název	Průměr mm	Délka mm	Povrchová úprava	Balení ks	Kč vč. DPH
	P-04151	Páskované šrouby TEXS	3,9	35	Fosfátované	1000	584

Stavební rychlošrouby pro třískové a OSB desky

Obj. číslo	Název	Průměr mm	Délka mm	Povrchová úprava	Balení ks	Kč vč. DPH
P-31429	Páskované stavební rychlošrouby	4,0	40	Bílý zinek	1000	1 007
P-13225	Páskované stavební rychlošrouby	4,5	75	Bílý zinek	1000	937

Stavební rychlošrouby pro HDF desky. Šrouby mají antikorozi povrchovou úpravu Dacromet

Obj. číslo	Název	Průměr mm	Délka mm	Povrchová úprava	Balení ks	Kč vč. DPH
P-38299	Páskované šrouby	4,2	41	Dacromet	1000	1 108

Nerezové stavební rychlošrouby

Obj. číslo	Název	Průměr mm	Délka mm	Balení ks	Kč vč. DPH
P-31435	Nerezové rychlošrouby	4,0	30	1000	2 369

Příslušenství pro rázové utahováký

Typ	Obj. číslo	Upínání	Délka mm	Ks v balení	Kč vč. DPH
Prodloužení 	B-55728	1/2"	75	1	123
	134874-8	1/2"	100	1	908
	134997-2	3/4"	150	1	2 037
	B-55712	1/2"	150	1	172
	B-55706	1/2"	250	1	234
	134870-6	1"	200	1	2 354
Kloubový adaptér 	134877-2	1/2"	84	1	3 257
	134998-0	3/4"	84	1	4 285
Redukce na 1/4" 	134873-0	1/2"		1	1 553
Rychlovýměnný držák na 1/4" 	P-05941	1/2"		1	1 140
	P-05963	3/8"		1	920
Redukce 1/4" na 1/2" 	B-54673	1/2"			79
Redukce 1/4" na 1/2" 	B-57744	1/2"	150	1	239
Redukce 1/4" na 3/8" 	B-54667	1/2"			59
Redukce 1/4" na 3/8" 	B-57738	3/8"	150	1	180
Kroužek k P-05941	P-21559			1	111
Čep k P-05941	P-21565			1	68

Nástrčkové klíče s upnutím čtyřhran 1/2"

Typ	Obj. číslo	Typ	Délka mm	Ks v balení	Vhodné pro stroj	Kč vč. DPH
Nástrčkový klíč 	134825-1	M8/SW13	38	1	6953, 6904V_H, 6905H_B, TW0200, TW0350	301
	134827-7	M8/SW13	52	1		397
	134829-3	M10/SW17	38	1		251
	134830-8	M10/SW17	52	1		397
	134831-6	M12/SW19	38	1		273
	134832-4	M12/SW19	52	1		362
	134838-2	1/2"/SW21	38	1		273
	134833-2	1/2"/SW21	52	1		362
	134851-0	M14/SW22	38	1		183
	134834-0	M14/SW22	52	1		439
	134841-3	M16/SW24	45	1		362
	134836-6	M16/SW24	52	1		509
	134844-7	M18/SW27	50	1	473	
	134845-5	M18/SW27	78	1	610	
	134846-3	M20/SW30	50	1	564	
	134847-1	M20/SW30	78	1	710	
	134848-9	M22/SW32	50	1	564	
	134849-7	M22/SW32	78	1	761	
O kroužek k nástrčkovým klíčům 1/2"	213405-7			1		15
Čep k nástrčkovým klíčům 1/2"	268057-9			1		51

Sada nástrčkových klíčů s upnutím čtyřhran 1/2"

Typ	Obj. číslo	Detaily	Vhodné pro stroj	Kč vč. DPH
Sada nástrčkových klíčů 9 ks 	P-46953	Nástrčkový klíč 5/16"	6905H_B, TW0200, TW0350	1 090
		Nástrčkový klíč 11/16"		
		Nástrčkový klíč 3/4"		
		Nástrčkový klíč 8, 10, 13, 17, 19, 21 mm		

Akumulační stroje
 Přídavné vrtání / seřezávání
 Přilepovací / vrtání / míchání
 Šroubování / utahování
 Nůžky na plech / prostřihovače
 Úhlové brusky
 Hoblíky, frézky
 Pily
 Vzduchové nářadí
 Vysavače
 Zahradní technika
 Ukádací systémy
 Úhliky / Vibrace a hluk

Sada nástrčkových klíčů s upnutím 1/2", 9 ks

Typ	Obj. číslo	Detaily	Kč vč. DPH
Sada nástrčkových klíčů 	B-54645	Nástrčkový klíč 8 mm	699
		Nástrčkový klíč 10 mm	
		Nástrčkový klíč 12 mm	
		Nástrčkový klíč 13 mm	
		Nástrčkový klíč 14 mm	
		Nástrčkový klíč 15 mm	
		Nástrčkový klíč 17 mm	
		Nástrčkový klíč 18 mm	
		Adaptér 1/4"–1/2"	

Sada nástrčkových klíčů s upnutím 3/8", 9 ks

Typ	Obj. číslo	Detaily	Kč vč. DPH
Sada nástrčkových klíčů 	B-54651	Nástrčkový klíč 8 mm	599
		Nástrčkový klíč 10 mm	
		Nástrčkový klíč 12 mm	
		Nástrčkový klíč 13 mm	
		Nástrčkový klíč 14 mm	
		Nástrčkový klíč 15 mm	
		Nástrčkový klíč 17 mm	
		Nástrčkový klíč 18 mm	
		Adaptér 1/4"–1/2"	

Nástrčkové klíče s upnutím čtyřhran 3/4"

Typ	Obj. číslo	Typ	Délka mm	Ks v balení	Vhodné pro stroj	Kč vč. DPH
Nástrčkový klíč	A-85494	M10/SW17	50	1	6906	439
	A-85519	M12/SW19	50	1	6906	439
	A-85553	M14/SW22	52	1	6906	439
	A-85575	M16/SW24	52	1	6906	439
	134855-2	M18/SW27	52	1	6906	610
	134856-0	M18/SW27	95	1	6906	807
	134857-8	M20/SW30	52	1	6906	610
	134858-6	M20/SW30	95	1	6906	807
	134871-4	M22/SW32	52	1	6906	710
	134859-4	M22/SW32	95	1	6906	857
	134862-5	M24/SW36	56	1	6906	710
	134863-3	M24/SW36	95	1	6906	958
O kroužek k nástrčkovým klíčům 3/4"	213506-1			1		21
Čep k nástrčkovým klíčům 3/4"	256282-4			1		68



Nástrčkové klíče s upnutím čtyřhran 1"

Typ	Obj. číslo	Typ	Délka mm	Ks v balení	Vhodné pro stroj	Kč vč. DPH
Nástrčkový klíč	134864-1	7/8"/SW35	80	1	TW1000	1 007
	134865-9	M24/SW36	80	1	TW1000	908
	134872-2	M27/SW41	80	1	TW1000	523



Prostřihovač

JN1601 |



JN1601

- Pro plechové tabule, vlnitý plech a profilovaný plech
- Plynu nastavitelná matrice, otočná o 360°, s 90° aretací
- Kompaktní štíhlý tvar, prům. pouze 57 mm

- Jednoduchá výměna razníku a matrice
- Měřicí drážky k prověření síly materiálu

Příkon	550 W
Počet zdvihů	2200 min ⁻¹
Průměrná hloubka prostřihu	22 mm
Šířka řezu	5 mm
Radius řezu	vnitřní / vnější 45 / 50 mm
Stržný výkon hliník při 200 N/mm ²	2,5 mm
Měkká ocel při 400 N/mm ² / ušlechtilá ocel – při 600 N/mm ²	1,6 / 1,2 mm
Hmotnost	1,6 kg
Rozměry d × š × v	261 × 75 × 177 mm

Prostřihovač

JN3201J |



JN3201J

- Rukojeť zabezpečuje pohodlnou ruční obsluhu nástroje
- Robustní provedení pro dlouhodobou životnost
- Měřicí drážka k prověření síly materiálu

- Odvod špon směrem dolů
- Řezný nástroj lehce vyměnitelný

SOUČÁST DODÁVKY	OBJ. Č.
Razník (integrovaný)	A-83951
Matrice (integrovaná)	A-15051
Držák matrice (integrovaný)	322701-3
Jednostranný klíč SW 32	781013-7
Šestihřanný nástrčkový klíč 2,5	783208-8

Příkon	710 W
Počet zdvihů	1300 min ⁻¹
Průměrná hloubka prostřihu	42 mm
Šířka řezu	8 mm
Radius řezu	vnitřní / vnější 120 / 128 mm
Stržný výkon hliník při 200 N/mm ²	3,5 mm
Měkká ocel při 400 N/mm ² / ušlechtilá ocel – při 600 N/mm ²	3,2 / 2,5 mm
Hmotnost	3,4 kg
Rozměry d × š × v	225 × 90 × 254 mm

Nůžky na plech

JS1000 |



JS1000

- Silný motor 380 W
- Kompaktní stroj s nízkou hmotností uzpůsobený pro oblé řezy
- Výborné vyvážení

- Štíhlá konstrukce pro jednoduché držení a ovládání stroje
- Nové uchycení nožů zaručující delší životnost

SOUČÁST DODÁVKY	OBJ. Č.
Inbusový klíč	783201-2
Nůž	792536-0
Nůž	792537-8
Vložka sustaineru	837630-2

Příkon	380 W
Počet úderů za minutu	4500 min ⁻¹
Řezný radius	30 mm
Řezný výkon	nerez ocel / měkká ocel / hliník 0,5 / 1,0 / 2,5 mm
Hmotnost	1,4 kg
Rozměry d × š × v	322 × 70 × 78 mm

Nůžky na plech

JS1601 |



JS1601

- Silný motor 380 W
- Kompaktní stroj s nízkou hmotností
- Výborné vyvážení

- Štíhlá konstrukce pro jednoduché držení a ovládání stroje
- Nové uchycení nožů zaručující delší životnost

SOUČÁST DODÁVKY	OBJ. Č.
Inbusový klíč	783201-2
Šablona	762013-6
Nůž	792534-4
Nůž	792533-6

Příkon	380 W
Počet úderů za minutu	4500 min ⁻¹
Řezný radius	250 mm
Řezný výkon	nerez ocel / měkká ocel / hliník 0,8 / 1,6 / 2,5 mm
Hmotnost	1,4 kg
Rozměry d × š × v	320 × 70 × 78 mm

Nůžky na plech

JS1602 |



JS1602

- Snadno ovladatelné
- Vysoce zatížitelný, zápustkové kovaný řezací stůl
- Odpadá přestřování nožů pomocí rychle vyměnitelných 8 násobných vratných nožů

- Měřicí drážka ke kontrole tloušťky plechu
- Praktický sklopný vypínač s aretací chodu
- Jednoduché vyměnitelné otočné nože

SOUČÁST DODÁVKY	OBJ. Č.
Inbusový klíč 3 mm	783201-2
Držák klíče	410048-8
Sada nožů	191383-0

Příkon	380 W
Počet zdvihů	4000 min ⁻¹
Řezný radius	30 mm
Řezný výkon při 200 N/mm ²	2,5 mm
Řezný výkon při 400 N/mm ²	1,6 mm
Řezný výkon při 600 N/mm ²	1,2 mm
Řezný výkon při 800 N/mm ²	0,8 mm
Hmotnost	1,6 kg
Rozměry d × š × v	255 × 74 × 146 mm

Nůžky na plech

JS3201J |



JS3201J

- Prostřihovací nůž lze nastavit podle druhu materiálu
- Držadlo k jednoduché manipulaci
- Nůž nemusí být broušen – rychle vyměnitelné 4násobné oboustranné nože

- Měřicí drážka ke kontrole tloušťky plechu
- Vysoce odolný, zápustkový řezací stůl
- Jednoduché vyměnitelné otočné nože

SOUČÁST DODÁVKY	OBJ. Č.
Sada nožů (vestavěná)	792287-5
Sustainer MAK PAC	821550-0
Vložka sustaineru	837630-2
Listová měrka	762007-1
Klíč na šrouby s vnitřním s šestihřanem 4	783202-0

Příkon	710 W
Počet zdvihů	1600 min ⁻¹
Řezný radius	50 mm
Řezný výkon při 200 N/mm ²	4,0 mm
Řezný výkon při 400 N/mm ²	3,2 mm
Řezný výkon při 600 N/mm ²	2,5 mm
Řezný výkon při 800 N/mm ²	1,5 mm
Hmotnost	3,4 kg
Rozměry d × š × v	213 × 90 × 239 mm

Příslušenství pro prostřihovače, nůžky na plech

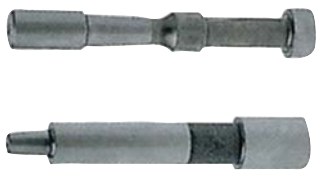
Název	Obj. číslo	Kč vč. DPH	Vhodné pro stroj
Razník 	A-83951	807	JN1601
	792728-1	1 412	JN3200, JN3201
	792265-5	1 734	JN1600

Název	Obj. číslo	Kč vč. DPH	Vhodné pro stroj
Matrice 	A-15051	473	JN1601
	792292-2	1 160	JN3200, JN3201
	792264-7	3 428	JN1600

Název	Obj. číslo	Kč vč. DPH	Vhodné pro stroj
Sada nožů 	191383-0	1 513	JS1600, JS1602
	792533-6	1 916	JS1660, JS1601
	792536-0	1 916	JS1670, JS1000
	792287-5	1 734	JS3200, JS3201

Použití

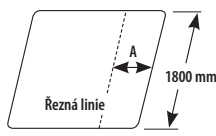
Název	Obj. číslo	Kč vč. DPH	Vhodné pro stroj	Název	Měkká ocel	Ušlechtilá ocel	Model		
Řezný nůž 	792534-4	2 844	JS1660, JS1601	Řezný nůž 	Síla	Odstup (A)	Síla	Odstup (A)	JS1600
	792537-8	3 620	JS1670, JS1000		1,6 mm	100 mm	1,2 mm	80 mm	
1,2 mm					neomezeno	do 1 mm	neomezeno		
					3,2 mm	90 mm	2,5 mm	70 mm	JS3200 JS3201
				2,3 mm	neomezeno	2 mm	neomezeno		

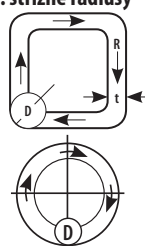
Název	Obj. číslo	Kč vč. DPH	Vhodné pro stroj	Výřezy max. střížné rádiusy	D	t	R	Model
Měrka 	762013-6	174	JS1660, JS1601		21 mm	5 mm	50 mm	JN1601
	762007-1	149	JN3200, JN3201		42 mm	8 mm	128 mm	
								JN3200 JN3201

Úhlová bruska

GA4530R

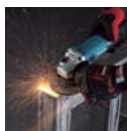

GA4530R

- Nový motor 720 W s výrazně zvýšenou odolností proti vysokým teplotám
- Nová velmi odolná převodovka
- Speciální protiprachová úprava motoru

- Pohodlná práce díky ergonomicky tvarované rukojeti, malým rozměrům převodové skříně a boční rukojeti pod úhlem 20°
- Funkce **ANTI-RESTART**

SOUČÁST DODÁVKY	OBJ. Č.
Ochranný kryt	135245-2
Boční rukojeť	153489-2
Upínací příruba	224415-9
Přírubová matice	224554-5
Klíč s čelním otvorem	782423-1

Příkon	720 W
Otáčky naprázdno	11000 min ⁻¹
Průměr brusného kotouče	115 mm
Vřetenový upínací závit	M14 × 2
Hmotnost	1,8 kg
Rozměry d × š × v	266 × 128 × 103 mm

Úhlová bruska

9557HNRG



9557HNRG

- Kompaktní a silná ruční bruska
- Vysoce výkonný motor s účinnou izolací na ochranu před agresivním brusným prachem
- Labyrintová konstrukce chrání kulčiková ložiska

- Štíhlá konstrukce pro pohodlnou práci
- Tělo převodovky lze nastavit ve 4 polohách po 90°
- Aretace vřetena
- Funkce **ANTI-RESTART**
- S úpravou aretace kotouče

SOUČÁST DODÁVKY	OBJ. Č.
Ochranný kryt	123098-1
Boční rukojeť	153489-2
Upínací příruba	224415-9
Přírubová matice	224554-5
Klíč s čelním otvorem	782423-1

Příkon	840 W
Otáčky naprázdno	11000 min ⁻¹
Průměr brusného kotouče	115 mm
Vřetenový upínací závit	M14 × 2
Hmotnost	2,0 kg
Rozměry d × š × v	271 × 129 × 106 mm

Úhlová bruska

GA4540R

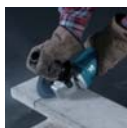

GA4540R

- Profesionální úhlová bruska s vysokými výkonovými rezervami
- Nové řešení tlumení torzního kmitání (SJS II) brání zpětným rázům a umožňuje plynulý běh stroje
- Patentované cik-cak povrstvení vnitřní rotoru a vylepšená izolace statoru umožňují spolehlivý chod při maximálním zatížení

- Nový kompaktní design stroje pro pohodlnou práci
- Funkce **ANTI-RESTART**

SOUČÁST DODÁVKY	OBJ. Č.
Boční rukojeť	135489-2
Klíč k úhlové brusce	782407-9
Kryt kotouče	123144-0

Otáčky naprázdno	11000 min ⁻¹
Průměr brusného kotouče	115 mm
Velikost vřetene	M14 × 2
Hmotnost	2,4 kg
Rozměry d × š × v	303 × 130 × 116 mm

Úhlová bruska

GA4541X01



GA4541X01

- Profesionální úhlová bruska s vysokými výkonovými rezervami
- Nové řešení tlumení torzního kmitání (SJS II) brání zpětným rázům a umožňuje plynulý běh stroje
- Patentované cik-cak povrstvení vnitřní rotoru a vylepšená izolace statoru umožňují spolehlivý chod při maximálním zatížení

- Mechanická brzda doběhu kotouče
- Nový kompaktní design stroje pro pohodlnou práci

SOUČÁST DODÁVKY	OBJ. Č.
Antivibrační rukojeť	162258-0
Klíč k úhlové brusce	782407-9
Kryt kotouče	123144-0

Příkon	1100 W
Otáčky naprázdno	11000 min ⁻¹
Průměr brusného kotouče	115 mm
Velikost vřetene	M14 × 2
Hmotnost	2,6 kg
Rozměry d × š × v	325 × 130 × 121 mm

Úhlová bruska

GA4540C01



GA4540C01

- Profesionální úhlová bruska s vysokými výkonovými rezervami
- Nové řešení tlumení torzního kmitání (SJS II) brání zpětným rázům a umožňuje plynulý běh stroje
- Omezení rozběhového proudu, elektronické nastavení otáček a funkce **ANTI-RESTART**
- Antivibrační boční rukojeť

- Patentované cik-cak povrstvení vnitřní rotoru a vylepšená izolace statoru umožňují spolehlivý chod při maximálním zatížení
- Nový kompaktní design stroje pro pohodlnou práci

SOUČÁST DODÁVKY	OBJ. Č.
Antivibrační rukojeť	162258-0
Klíč k úhlové brusce	782407-9
Kryt kotouče	123144-0

Příkon	1400 W
Otáčky naprázdno	2 800–11000 min ⁻¹
Průměr brusného kotouče	115 mm
Velikost vřetene	M14 × 2
Hmotnost	2,5 kg
Rozměry d × š × v	303 × 130 × 116 mm

Úhlová bruska

GA4541C01



GA4541C01

- Profesionální úhlová bruska s vysokými výkonovými rezervami
- Nové řešení tlumení torzního kmitání (SJS II) brání zpětným rázům a umožňuje plynulý běh stroje
- Omezení rozběhového proudu, elektronické nastavení otáček a funkce **ANTI-RESTART**
- Antivibrační boční rukojeť

- Patentované cik-cak povrstvení vnitřní rotoru a vylepšená izolace statoru umožňují spolehlivý chod při maximálním zatížení
- Mechanická brzda doběhu kotouče
- Nový kompaktní design stroje pro pohodlnou práci

SOUČÁST DODÁVKY	OBJ. Č.
Antivibrační rukojeť	162258-0
Klíč k úhlové brusce	782407-9
Kryt kotouče	123144-0

Příkon	1 400 W
Otáčky naprázdno	2 800–11000 min ⁻¹
Průměr brusného kotouče	115 mm
Velikost vřetene	M14 × 2
Hmotnost	2,7 kg
Rozměry d × š × v	325 × 130 × 121 mm

Úhlová bruska

GA5030R



GA5030R

- Nový motor 720 W s výrazně zvýšenou odolností proti vysokým teplotám
- Nová velmi odolná převodovka
- Speciální protiprachová úprava motoru

- Pohodlná práce díky ergonomicky tvarované rukojeti, malým rozměrům převodové skříně a boční rukojeti pod úhlem 20°
- Funkce **ANTI-RESTART**

SOUČÁST DODÁVKY	OBJ. Č.
Ochranný kryt	123099-9
Boční rukojeť	153489-2
Upínací příruba	224415-9
Přírubová matice	224554-5
Klíč s čelním otvorem	782423-1

Příkon	720 W
Otáčky naprázdno	11000 min ⁻¹
Průměr brusného kotouče	125 mm
Vřetenový upínací závit	M14 × 2
Hmotnost	1,8 kg
Rozměry d × š × v	266 × 138 × 103 mm

Úhlová bruska

| 9558HNRG / 9558HNRGK |



9558HNRK



9558HNRG / 9558HNRGK

- Kompaktní a silná ruční bruska
- Vysoce výkonný motor s účinnou izolací na ochranu před agresivním brusným prachem
- Labyrintová konstrukce chrání kulčiková ložiska
- Štíhlá konstrukce pro pohodlnou práci

SOUČÁST DODÁVKY	OBJ. Č.
Ochranný kryt	123099-9
Boční rukojeť	153489-2
Upínací příruba	224415-9
Přírubová matice	224554-5
Klíč s čelním otvorem	782423-1
Transportní kufr 9558HNK	188627-7

- Tělo převodovky lze nastavit ve 4 polohách po 90°
- Aretace vřetena
- S funkcí **ANTI-RESTART**
- S úpravou aretace kotočce
- **9558HNRGK** – v transportním kufru s funkcí
- **9558HNRG** – s úpravou aretace kotočce

Příkon	840 W
Otáčky naprázdno	11000 min ⁻¹
Průměr brusného kotočce	125 mm
Vřetenový upínací závit	M14 × 2
Hmotnost	2,1 kg
Rozměry d × š × v	271 × 139 × 106 mm

Úhlová bruska

| GA5040R / GA5040RZ1 |



SJST
SUPER JOINT SYSTEM

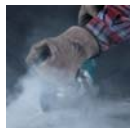

GA5040R / GA5040RZ1

- Profesionální úhlová bruska s vysokými výkonnostními rezervami
- Nové řešení tlumení torzního kmitání (SJS II) brání zpětným rázům a umožňuje plynulý běh stroje
- Patentované cik-cak povrstvení vnitřní rotoru a vylepšená izolace statoru

SOUČÁST DODÁVKY	OBJ. Č.
Boční rukojeť	135489-2
Klíč k úhlové brusce	782407-9
Kryt kotočce	123145-8

- umožňují spolehlivý chod při maximálním zatížení
- Nový kompaktní design stroje pro pohodlnou práci
- **GA5040R** – s funkcí **ANTI-RESTART**
- **GA5040RZ1** – s funkcí **ANTI-RESTART**

Příkon	1100 W
Otáčky naprázdno	11000 min ⁻¹
Průměr brusného kotočce	125 mm
Vřetenový upínací závit	M14 × 2
Hmotnost	2,4 kg
Rozměry d × š × v	303 × 140 × 116 mm

Úhlová bruska

| GA5040C01 |



SJST
SUPER JOINT SYSTEM



GA5040C01

- Profesionální úhlová bruska s vysokými výkonnostními rezervami
- Nové řešení tlumení torzního kmitání (SJS II) brání zpětným rázům a umožňuje plynulý běh stroje
- Omezení rozběhového proudu, elektronické nastavení otáček a funkce **ANTI-RESTART**
- Antivibrační boční rukojeť

SOUČÁST DODÁVKY	OBJ. Č.
Antivibrační rukojeť	162258-0
Klíč k úhlové brusce	782407-9
Kryt kotočce	123145-8

- Patentované cik-cak povrstvení vnitřní rotoru a vylepšená izolace statoru umožňují spolehlivý chod při maximálním zatížení
- Nový kompaktní design stroje pro pohodlnou práci

Příkon	1400 W
Otáčky naprázdno	2800–11000 min ⁻¹
Průměr brusného kotočce	125 mm
Vřetenový upínací závit	M14 × 2
Hmotnost	2,5 kg
Rozměry d × š × v	303 × 140 × 116 mm

Úhlová bruska

| GA5041C01 |



SJST
SUPER JOINT SYSTEM



GA5041C01

- Profesionální úhlová bruska s vysokými výkonnostními rezervami
- Nové řešení tlumení torzního kmitání (SJS II) brání zpětným rázům a umožňuje plynulý běh stroje
- Omezení rozběhového proudu, elektronické nastavení otáček a funkce **ANTI-RESTART**
- Antivibrační boční rukojeť

SOUČÁST DODÁVKY	OBJ. Č.
Antivibrační rukojeť	162258-0
Klíč k úhlové brusce	782407-9
Kryt kotočce	123145-8

- Patentované cik-cak povrstvení vnitřní rotoru a vylepšená izolace statoru umožňují spolehlivý chod při maximálním zatížení
- Mechanická brzda doběhu kotočce
- Nový kompaktní design stroje pro pohodlnou práci

Příkon	1400 W
Otáčky naprázdno	2800–11000 min ⁻¹
Průměr brusného kotočce	125 mm
Vřetenový upínací závit	M14 × 2
Hmotnost	2,7 kg
Rozměry d × š × v	325 × 140 × 121 mm

Úhlová bruska

| 9565HRZ |

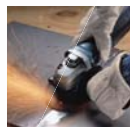

9565HRZ

- Profesionální úhlová bruska s vysokým výkonem
- Technologie SJS chrání převodovku proti poškození

SOUČÁST DODÁVKY	OBJ. Č.
Kryt kotočce	135108-2
Boční rukojeť	153489-2
Vnitřní šroub	224415-9
Matice	224554-5
Klíč k úhlové brusce	782407-9

- Speciální povrstvení vnitřní rotoru a práškové povrstvení statoru ideálně chrání stroj proti prachu
- S funkcí **ANTI-RESTART**

Příkon	1100 W
Otáčky naprázdno	11000 min ⁻¹
Průměr brusného kotočce	125 mm
Vřetenový upínací závit	M14 × 2
Hmotnost	3,4 kg
Rozměry d × š × v	139 × 103 × 299 mm

Úhlová bruska

| 9565CR |

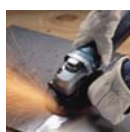

9565CR

- Profesionální úhlová bruska s velkou výkonností rezervou
- **Vypínač s funkcí ANTI-RESTART**
- Inovační torzní tlumení (SJS) zabráňuje zpětným rázům a umožňuje plynulý náběh
- Patentované cik-cak povrstvení vnitřní rotoru a vylepšená izolace statoru umožňují maximální zatížení stroje

SOUČÁST DODÁVKY	OBJ. Č.
Ochranný kryt	135108-2
Boční rukojeť	162258-0
Upínací příruba	224415-9
Přírubová matice	224554-5
Klíč s čelním otvorem	782407-9

- Nově vyvinuté vypínací uhlíkové kartáče v patentovaném držáku
- Aretace vřetena ulehčuje výměnu kotočců
- Konstantní elektronika pro stálý počet otáček při zatížení
- S omezením rozběhového proudu

Příkon	1400 W
Otáčky naprázdno	12000 min ⁻¹
Průměr brusného kotočce	125 mm
Vřetenový upínací závit	M14 × 2
Hmotnost	2,6 kg
Rozměry d × š × v	299 × 139 × 103 mm

Úhlová bruska

| 9565CVR |



9565CVR

- Profesionální úhlová bruska s velkou výkonností rezervou
- **Vypínač s funkcí ANTI-RESTART**
- Inovační torzní tlumení (SJS) zabráňuje zpětným rázům a umožňuje plynulý náběh
- Nově vyvinuté vypínací uhlíkové kartáče v patentovaném držáku

SOUČÁST DODÁVKY	OBJ. Č.
Ochranný kryt	135108-2
Boční rukojeť	162258-0
Upínací příruba	224415-9
Přírubová matice	224554-5
Klíč s čelním otvorem	782407-9

- Patentované cik-cak povrstvení vnitřní rotoru a vylepšená izolace statoru umožňují maximální zatížení stroje
- Aretace vřetena ulehčuje výměnu kotočců
- Konstantní elektronika pro stálý počet otáček při zatížení
- S omezením rozběhového proudu

Příkon	1400 W
Otáčky naprázdno	2800–12000 min ⁻¹
Průměr brusného kotočce	125 mm
Vřetenový upínací závit	M14 × 2
Hmotnost	2,6 kg
Rozměry d × š × v	299 × 139 × 103 mm

Úhlová bruska

[GA5021C]



Úhlová bruska

[GA6040C01]



Úhlová bruska

[GA6021C]



■ pouze GA6021C

Úhlové brusky

[GA7020RF]



Úhlová bruska

[GA7060R]



Úhlová bruska

[GA7061R]



Úhlová bruska

[GA7062R]



GA5021C

- Inovační tlumení torzního kmitání (SJS) brání zpětným rázům a umožňuje plynulý rozběh
- Patentované cik-cak povrstvení vnitřní rotoru a vylepšená izolace statoru umožňují maximální zatížení stroje

SOUČÁST DODÁVKY	Obj. č.
Ochranný kryt	123099-9
Boční rukojeť	153489-2
Upínací příruba	224415-9
Přírubová matice	224554-5
Klíč s čelním otvorem	782423-1

- Labyrintový systém chrání kulíčková ložiska před agresivním brusným prachem
- S celorozsahovou elektronikou

Příkon	1450 W
Otáčky naprázdno	10000 min ⁻¹
Průměr kotouče	125 mm
Vřetenový závit	M14 × 2
Hmotnost	2,9 kg
Rozměry d × š × v	399 × 139 × 120 mm

GA6040C01

- Profesionální úhlová bruska s vysokými výkonnostními rezervami
- Systém tlumení torzního kmitání (SJS II) brání zpětným rázům a umožňuje plynulý běh stroje
- Omezení rozběhového proudu, elektronické nastavení otáček a funkce **ANTI-RESTART**

SOUČÁST DODÁVKY	Obj. č.
Ochranný kryt	123146-6
Antivibrační rukojeť	162258-0
Klíč k úhlové brusce	782407-9

- Antivibrační boční rukojeť
- Patentované speciální povrstvení vnitřní rotoru a vylepšená izolace statoru umožňují spolehlivý chod při maximálním zatížení
- Kompaktní design stroje pro pohodlnou práci

Příkon	1400 W
Otáčky naprázdno	4000–9000 min ⁻¹
Průměr kotouče	150 mm
Vřetenový upínací závit	M14 × 2
Hmotnost	2,6 kg
Rozměry d × š × v	303 × 171 × 116 mm

GA6021 / GA6021C

- Inovační tlumení torzního kmitání (SJS) brání zpětným rázům a umožňuje plynulý rozběh
- Patentované cik-cak povrstvení vnitřní rotoru a vylepšená izolace statoru umožňují maximální zatížení stroje
- Labyrintový systém chrání kulíčková ložiska před agresivním brusným prachem

SOUČÁST DODÁVKY	Obj. č.
Ochranný kryt GA6021	135192-7
Ochranný kryt GA6021C	135110-5
Boční rukojeť	153489-2
Upínací příruba	224415-9
Přírubová matice	224554-5
Klíč s čelním otvorem	782423-1

- Velmi štíhlá skříň motoru
- GA6021C s celorozsahovou elektronikou, omezením rozběhového proudu, elektronickou ochranou proti přetížení a funkcí antirestart
- GA6021 bez možnosti aretace na stálý chod

	GA6021	GA6021C
Příkon	1050 W	1450 W
Otáčky naprázdno	10000 min ⁻¹	9000 min ⁻¹
Průměr kotouče	150 mm	150 mm
Vřetenový závit	M14 × 2	M14 × 2
Hmotnost	2,8 kg	3,0 kg
Rozměry d × š × v	384 × 172 × 120 mm	399 × 169 × 120 mm

GA7020RF

- Omezení rozběhového proudu a superpříruba u modelu „RF“
- Promyšlená protiprachová konstrukce stroje
- Patentované cik-cak povrstvení vnitřní rotoru a vylepšená izolace statoru umožňují maximální zatížení stroje

SOUČÁST DODÁVKY	Obj. č.
Ochranný kryt	135279-5
Boční rukojeť	152539-0
Upínací příruba	224415-9
Matice příruba	224543-0
Kolíkový klíč	782407-9
Superpříruba	192227-7

- Labyrintový kroužek chrání kulíčková ložiska před agresivním brusným prachem
- Sintovaná ozubená kola pro dlouhou životnost

Příkon	2200 W
Otáčky naprázdno	8500 min ⁻¹
Průměr kotouče	180 mm
Vřetenový závit	M14 × 2
Hmotnost	5,6 kg
Rozměry d × š × v	473 × 200 × 140 mm

GA7060R

- Profesionální úhlová bruska určená pro nasazení v průmyslové výrobě
- Úpravy rotoru, statoru a komutátoru zaručující extrémní odolnost stroje
- Speciální protiprachové provedení stroje

SOUČÁST DODÁVKY	Obj. č.
Kryt kotouče	122889-7
Boční rukojeť	143486-6
Upínací příruba	224415-9
Přírubová matice	224485-8
Klíč k úhlové brusce	782407-9

- Omezení rozběhového proudu a funkce **ANTI-RESTART**
- Kompaktní design stroje
- Nové provedení boční rukojeti pro bezpečnou a pohodlnou práci

Příkon	2200 W
Otáčky naprázdno	8500 min ⁻¹
Průměr kotouče	180 mm
Velikost vřetene	M14 × 2
Hmotnost	5,4 kg
Rozměry d × š × v	450 × 200 × 144 mm

GA7061R

- Profesionální úhlová bruska určená pro nasazení v průmyslové výrobě
- Úpravy rotoru, statoru a komutátoru zaručující extrémní odolnost stroje
- Speciální protiprachové provedení stroje
- Omezení rozběhového proudu a funkce **ANTI-RESTART**

SOUČÁST DODÁVKY	Obj. č.
Kryt kotouče	122889-7
Boční rukojeť	143486-6
Upínací příruba	224415-9
Přírubová matice	224485-8
Klíč k úhlové brusce	782407-9

- Kompaktní design stroje
- Nové provedení boční rukojeti pro bezpečnou a pohodlnou práci
- Nové řešení tlumení torzního kmitání (SJS II) brání zpětným rázům a umožňuje plynulý běh stroje

Příkon	2200 W
Otáčky naprázdno	8500 min ⁻¹
Průměr kotouče	180 mm
Velikost vřetene	M14 × 2
Hmotnost	5,4 kg
Rozměry d × š × v	450 × 200 × 144 mm

GA7062R

- Profesionální úhlová bruska určená pro nasazení v průmyslové výrobě
- Úpravy rotoru, statoru a komutátoru zaručující extrémní odolnost stroje
- Speciální protiprachové provedení stroje

SOUČÁST DODÁVKY	Obj. č.
Kryt kotouče	122889-7
Boční rukojeť	143486-6
Upínací příruba	224415-9
Přírubová matice	224485-8
Klíč k úhlové brusce	782407-9

- Omezení rozběhového proudu a funkce **ANTI-RESTART**
- Kompaktní design stroje
- Nové provedení boční rukojeti pro bezpečnou a pohodlnou práci

Příkon	2200 W
Otáčky naprázdno	8500 min ⁻¹
Průměr kotouče	180 mm
Velikost vřetene	M14 × 2
Hmotnost	5,4 kg
Rozměry d × š × v	450 × 200 × 144 mm

Úhlová bruska

| GA7030RF01 |



GA7030RF01

- Boční rukojeť a super příruba s tlumením vibrací
- Omezení rozběhového proudu
- Kluzná spojka pro bezpečnou práci
- Zadní rukojeť s tlumením vibrací 4x přestavitelné o 90°
- Promyšlená protiprachová konstrukce

SOUČÁST DODÁVKY	OBJ. Č.
Ochranný kryt	135279-5
Antivibrační boční rukojeť	162264-5
Superpříruba	192227-7
Přírubová matice	224543-0
Klíč s čelním otvorem	782407-9

- Cik-cak povrstvení vinutí rotoru a práškové povrstvení statoru chrání před agresivním brusným prachem a umožňují maximální zatížení přístroje
- Labyrintový kroužek chrání kulíčková ložiska před agresivním brusným prachem
- Slinutá ozubená kola pro dlouhou životnost

Příkon	2400 W
Otáčky naprázdno	8500 min ⁻¹
Průměr kotouče	180 mm
Vřetenový závit	M14 × 2
Hmotnost	6,3 kg
Rozměry d × š × v	503 × 200 × 140 mm

Úhlová bruska

| GA7040RF01 |



GA7040RF01

- Boční rukojeť a super příruba s tlumením vibrací
- Omezení rozběhového proudu
- Kluzná spojka pro bezpečnou práci
- Zadní rukojeť s tlumením vibrací 4x přestavitelné o 90°
- Promyšlená protiprachová konstrukce

SOUČÁST DODÁVKY	Obj. č.
Ochranný kryt	135279-5
Antivibrační boční rukojeť	162264-5
Superpříruba	192227-7
Přírubová matice	224543-0
Klíč s čelním otvorem	782407-9

- Cik-cak povrstvení vinutí rotoru a práškové povrstvení statoru chrání před agresivním brusným prachem a umožňují maximální zatížení přístroje
- Labyrintový kroužek chrání kulíčková ložiska před agresivním brusným prachem
- Slinutá ozubená kola pro dlouhou životnost

Příkon	2600 W
Otáčky naprázdno	8500 min ⁻¹
Průměr kotouče	180 mm
Vřetenový závit	M14 × 2
Hmotnost	6,6 kg
Rozměry d × š × v	503 × 200 × 140 mm

Úhlová bruska

| GA9012C |



GA9012C

- Kompaktní, lehká bruska s velkou výkonovou rezervou
- Celorozsahová elektronika pro stabilní otáčky při zatížení
- Ochrana proti přetížení zamezuje přehřátí motoru a umožňuje maximální zatížení brusky
- S omezením rozběhového proudu a odpojovacími uhlíky

SOUČÁST DODÁVKY	OBJ. Č.
Ochranný kryt	163445-4
Boční rukojeť	152539-0
Upínací příruba	224415-9
Přírubová matice	224543-0
Klíč s čelním otvorem	782407-9

- Labyrintový kroužek chrání kulíčková ložiska před agresivním brusným prachem
- Ochranný kryt lze nastavit bez použití nářadí
- Aretace vřetena usnadňuje výměnu kotouče

Příkon	2000 W
Otáčky naprázdno	6000 min ⁻¹
Průměr kotouče	230 mm
Vřetenový závit	M14 × 2
Hmotnost	4,5 kg
Rozměry d × š × v	453 × 250 × 137 mm

Úhlová bruska

| GA9050R |



GA9050R

- Bruska vhodná k nejtvrděmu nasazení ve stavebnictví i průmyslu
- Snižená, kompaktní, dobře uchopitelná převodová skříň
- Ochranný kryt nastavitelný bez použití nástrojů

SOUČÁST DODÁVKY	OBJ. Č.
Ochranný kryt	122891-0
Boční rukojeť	152539-0
Upínací příruba	224415-9
Přírubová matice	224543-0
Klíč s čelním otvorem	782407-9

- S kluznou třecí spojkou
- S omezením rozběhového proudu a funkcí **ANTIRESTART**

Příkon	2000 W
Otáčky naprázdno	6600 min ⁻¹
Průměr kotouče	230 mm
Vřetenový závit	M14 × 2
Hmotnost	4,8 kg
Rozměry d × š × v	455 × 250 × 132 mm

Úhlová bruska

| GA9020 |



GA9020 / GA9020K

- Bruska vhodná k nejtvrděmu nasazení ve stavebnictví i průmyslu
- Zaoblená, dobře uchopitelná převodová skříň
- Ochranný kryt nastavitelný bez použití nástrojů

SOUČÁST DODÁVKY	OBJ. Č.
Ochranný kryt	122891-0
Boční rukojeť	152539-0
Přírubová matice	224543-0
Klíč s čelním otvorem	782407-9

- S kluznou třecí spojkou
- Stroj není možné zapnout na stálý chod
- **GA9020K** v transportním kufru

Příkon	2200 W
Otáčky naprázdno	6600 min ⁻¹
Průměr kotouče	230 mm
Vřetenový závit	M14 × 2
Hmotnost	5,8 kg
Rozměry d × š × v	473 × 250 × 140 mm

Úhlová bruska

| GA9020RFK |



GA9020RF / GA9020RFK

- Antivibrační rukojeti a superpříruba
- Kluzná spojka pro bezpečnou práci
- Promyšlená protiprachová konstrukce
- Cik-cak povrstvení vinutí rotoru a práškové povrstvení statoru chrání před agresivním brusným prachem a umožňují maximální zatížení přístroje

SOUČÁST DODÁVKY	OBJ. Č.
Ochranný kryt	122891-0
Boční rukojeť	152539-0
Superpříruba	192227-7
Přírubová matice	224543-0
Klíč s čelním otvorem	782407-9
Transportní kufr GA9020RFK	824958-7

- Slinutá ozubená kola
- Pogumovaná převodová skříň
- V transportním kufru

Příkon	2200 W
Otáčky naprázdno	6600 min ⁻¹
Průměr kotouče	230 mm
Vřetenový závit	M14 × 2
Hmotnost	5,8 kg
Rozměry d × š × v	473 × 250 × 140 mm



Úhlová bruska

GA9060R



Úhlová bruska

GA9061R



Úhlová bruska

GA9062R



Úhlová bruska

GA9063R



Úhlová bruska

GA9030X01



Úhlová bruska

GA9030RF01



GA9060R

- Profesionální úhlová bruska určená pro nasazení v průmyslové výrobě
- Úpravy rotoru, statoru a komutátoru zaručující extrémní odolnost stroje
- Speciální protiprachové provedení stroje
- Omezení rozběhového proudu a funkce **ANTI-RESTART**

SOUČÁST DODÁVKY	OBJ. Č.
Kryt kotouče	122891-0
Boční rukojeť	143486-6
Upínací příruba	224415-9
Přírubová matice	224485-8
Klíč k úhlové brusce	782407-9

- Kompaktní design stroje
- Nové provedení boční rukojeti pro bezpečnou a pohodlnou práci

Příkon	2200 W
Otáčky naprázdno	6600 min ⁻¹
Průměr kotouče	230 mm
Velikost vřetene	M14 × 2
Hmotnost	5,6 kg
Rozměry d × š × v	450 × 250 × 144 mm

GA9061R

- Profesionální úhlová bruska určená pro nasazení v průmyslové výrobě
- Úpravy rotoru, statoru a komutátoru zaručující extrémní odolnost stroje
- Speciální protiprachové provedení stroje
- Omezení rozběhového proudu a funkce **ANTI-RESTART**

SOUČÁST DODÁVKY	OBJ. Č.
Kryt kotouče	122891-0
Boční rukojeť	143486-6
Upínací příruba	224415-9
Přírubová matice	224485-8
Klíč k úhlové brusce	782407-9

- Kompaktní design stroje
- Nové provedení boční rukojeti pro bezpečnou a pohodlnou práci
- Nové řešení tlumení torzního kmitání (SJS II) brání zpětným rázům a umožňuje plynulý běh stroje

Příkon	2200 W
Otáčky naprázdno	6600 min ⁻¹
Průměr kotouče	230 mm
Velikost vřetene	M14 × 2
Hmotnost	5,7 kg
Rozměry d × š × v	450 × 250 × 145 mm

GA9062R

- Profesionální úhlová bruska určená pro nasazení v průmyslové výrobě
- Úpravy rotoru, statoru a komutátoru zaručující extrémní odolnost stroje
- Speciální protiprachové provedení stroje
- Omezení rozběhového proudu a funkce **ANTI-RESTART**

SOUČÁST DODÁVKY	OBJ. Č.
Kryt kotouče	122891-0
Boční rukojeť	143486-6
Upínací příruba	224415-9
Přírubová matice	224485-8
Klíč k úhlové brusce	782407-9

- Kompaktní design stroje
- Nové provedení boční rukojeti pro bezpečnou a pohodlnou práci

Příkon	2200 W
Otáčky naprázdno	6600 min ⁻¹
Průměr kotouče	230 mm
Velikost vřetene	M14 × 2
Hmotnost	5,6 kg
Rozměry d × š × v	450 × 250 × 144 mm

GA9063R

- Profesionální úhlová bruska určená pro nasazení v průmyslové výrobě
- Úpravy rotoru, statoru a komutátoru zaručující extrémní odolnost stroje
- Speciální protiprachové provedení stroje
- Omezení rozběhového proudu a funkce **ANTI-RESTART**

SOUČÁST DODÁVKY	OBJ. Č.
Kryt kotouče	122891-0
Boční rukojeť	143486-6
Upínací příruba	224415-9
Přírubová matice	224485-8
Klíč k úhlové brusce	782407-9

- Kompaktní design stroje
- Nové provedení boční rukojeti pro bezpečnou a pohodlnou práci
- Nové řešení tlumení torzního kmitání (SJS II) brání zpětným rázům a umožňuje plynulý běh stroje

Příkon	2200 W
Otáčky naprázdno	6600 min ⁻¹
Průměr kotouče	230 mm
Velikost vřetene	M14 × 2
Hmotnost	5,7 kg
Rozměry d × š × v	450 × 250 × 145 mm

GA9030X01

- Úprava statoru umožňuje nejvyšší zatížení
- Slinutá ozubená kola pro delší životnost
- Součástí dodávky jsou dvě odpružené rukojeti

SOUČÁST DODÁVKY	OBJ. Č.
Ochranný kryt	122891-0
Antivibrační boční rukojeť	162264-5
Upínací příruba	224415-9
Přírubová matice	224543-0
Klíč s čelním otvorem	782407-9

- Dokonale prachotěsná konstrukce
- Protiprachová konstrukce ložisek

Příkon	2400 W
Otáčky naprázdno	6600 min ⁻¹
Průměr kotouče	230 mm
Vřetenový závit	M14 × 2
Hmotnost	6,3 kg
Rozměry d × š × v	511 × 249 × 140 mm

GA9030RF01

- Antivibrační rukojeti a superpříruba
- Omezení rozběhového proudu u modelů
- Kluzná spojka pro bezpečnou práci
- Zadní rukojeť s tlumením vibrací 4× přestavitelná o 90°
- Promyšlená protiprachová konstrukce

SOUČÁST DODÁVKY	OBJ. Č.
Ochranný kryt	122891-0
Přírubová matice	224543-0
Klíč s čelním otvorem	782407-9
Superpříruba	192227-7
Antivibrační boční rukojeť	162264-5

- Cik-cak povrstvení vinutí rotoru a práškové povrstvení statoru chrání před agresivním brusným prachem a umožňují maximální zatížení přístroje
- Slinutá ozubená kola
- Pogumovaná převodová skříň

Příkon	2400 W
Otáčky naprázdno	6600 min ⁻¹
Průměr kotouče	230 mm
Vřetenový závit	M14 × 2
Hmotnost	6,5 kg
Rozměry d × š × v	503 × 250 × 140 mm



Úhlová bruska

[GA9040R]



Úhlová bruska

[GA9040RF01]



Úhlová bruska / leštička

[SA5040C]



Elektronická leštička

[PV7000C]



Talířová bruska

[GV6010]



Leštička

[PO6000C]



GA9040R

- Omezení rozběhového proudu
- Kluzná spojka pro bezpečnou práci
- Promyšlená protiprachová konstrukce

SOUČÁST DODÁVKY	OBJ. Č.
Ochranný kryt	122891-0
Boční rukojeť	152539-0
Upínací příruba	224415-9
Přírubová matice	224543-0
Klíč s čelním otvorem	782407-9

- Cik-cak povrstvení vnitřní rotoru a práškové povrstvení statoru chrání před agresivním brusným prachem a umožňují maximální zatížení přístroje
- Labyrintový kroužek chrání kulíčková ložiska před agresivním brusným prachem
- Pogumovaná převodová skříň

Příkon	2600 W
Otáčky naprázdno	6600 min ⁻¹
Průměr kotouče	230 mm
Vřetenový závit	M14 × 2
Hmotnost	6,9 kg
Rozměry d × š × v	503 × 250 × 140 mm

GA9040RF01

- Antivibrační rukojeť a superpříruba
- Omezení rozběhového proudu u modelů
- Kluzná spojka pro bezpečnou práci
- Zadní rukojeť s tlumením vibrací 4× přestavitelná o 90°
- Promyšlená protiprachová konstrukce

SOUČÁST DODÁVKY	OBJ. Č.
Ochranný kryt	122891-0
Přírubová matice	224543-0
Klíč s čelním otvorem	782407-9
Superpříruba	192227-7
Antivibrační boční rukojeť	162264-5

- Cik-cak povrstvení vnitřní rotoru a práškové povrstvení statoru chrání před agresivním brusným prachem a umožňují maximální zatížení přístroje
- Labyrintový kroužek chrání kulíčková ložiska před agresivním brusným prachem
- Pogumovaná převodová skříň

Příkon	2600 W
Otáčky naprázdno	6600 min ⁻¹
Průměr kotouče	230 mm
Vřetenový závit	M14 × 2
Hmotnost	6,9 kg
Rozměry d × š × v	503 × 250 × 140 mm

SA5040C

- Profesionální úhlová leštička s vysokým výkonem
- Technologie SJSII chrání převodovku proti poškození

SOUČÁST DODÁVKY	OBJ. Č.
Boční rukojeť	153489-2
Brusná deska 115 mm	743060-6

- Pozvolný rozběh, celorozsahová elektronika a zámek vřetená
- Kompaktní tvar stroje umožňující pohodlnou práci

Příkon	1400 W
Otáčky naprázdno	2000–7800 min ⁻¹
Průměr základny	125
Průměr upínací hlavy	115 mm
Hmotnost	2,4 kg
Rozměry d × š × v	315 × 115 × 121 mm

PV7000C

- Leštička vhodná k opracování různých materiálů – lak, dřevo, kov nebo přírodní kámen
- Konstantní elektronika pro rovnoměrné otáčky i při zatížení
- S elektronikou, dvěma rychlostmi a pozvolným rozběhem

- Při nízkých otáčkách vhodná i k leštění citlivých laků
- Konstantní otáčky při 1. rychlosti nebo s variabilními otáčkami při 2. rychlosti
- Dobře vyvážený přístroj s nastavitelnou boční rukojetí

SOUČÁST DODÁVKY	OBJ. Č.
Boční rukojeť	273649-1
Brusný talíř, upnutí	743053-3
Jednostranný klíč 17	781008-0

Příkon	900 W
Otáčky naprázdno	1. stupeň 600 min ⁻¹
Otáčky naprázdno	2. stupeň 600–2000 min ⁻¹
Průměr brusného kotouče	Ø 165 mm
Průměr lešticího kotouče	Ø 180 mm
Hmotnost	2,1 kg
Rozměry d × š × v	210 × 220 × 82 mm

GV6010

- Spolehlivý motor
- Malé rozměry stroje

SOUČÁST DODÁVKY	OBJ. Č.
Boční rukojeť	152491-2
Brusný talíř 120 mm (Ø)	743025-8
Upínací příruba	253951-8
Šroub M8x20	265812-0
Držák klíče	410047-0
Inbusový klíč 5 mm	783203-8
Brusný papír K80	1 ks

- Úzká pogumovaná rukojeť pro pohodlnou práci

Příkon	440 W
Otáčky naprázdno	4500 min ⁻¹
Průměr kotouče	150 mm
Vřetenový závit	M14 × 2
Hmotnost	1,1 kg
Rozměry d × š × v	200 × 74 × 181

PO6000C

- Univerzální leštička
- Umožňuje volbu typu práce: silné leštění / volné leštění
- Jednoduché přepnutí typu leštění
- Možnost regulace otáček
- Omezení rozběhového proudu
- Elektronická kontrola otáček při zatížení

SOUČÁST DODÁVKY	OBJ. Č.
Klíč 5 mm	783203-8
Držák	410047-0
Boční rukojeť	144163-3

Příkon	750 W
Počet otáček – volné leštění	180–790 min ⁻¹
Počet otáček – silné leštění	1600–6.800 min ⁻¹
Počet zdvihů – silné leštění	3200–13600 min ⁻¹
Excentrický zdvih	5,5 mm
Průměr základny	150 mm
Hmotnost	2,7 kg
Rozměry d × š × v	451 × 148 × 126 mm



Elektronická rotační leštička / bruska

| 9237CB |



Úhlová bruska / leštička

| SA7000C |



Úhlová řezačka

| 4112HS |



Rozbrušovačka

| LW1400 |



Zkracovací pila na kov

| LC1230 |



9237CB

- Elektronická předvolba otáček v rozsahu 600–3200 min⁻¹
- Elektronická regulace otáček v rozsahu 0–3200 min⁻¹

SOUČÁST DODÁVKY	OBJ. Č.
Rukojeť	455293-8
Lešticí kotouč	192629-7
Inbusový šroub 8 × 25	266171-5
Inbusový klíč	783204-6
Pouzdro	262542-4

SA7000C

- Kompaktní lehká bruska s výkonným motorem
- Efektivní, pohodlné broušení nebo leštění
- Ochrana proti přetížení, pozvolný rozběh a elektronika

SOUČÁST DODÁVKY	OBJ. Č.
Gumový talíř 180 mm	P-05913
Upínací matice	224515-5
Kolikový klíč 35	782407-9
Boční rukojeť	162264-5
Plastový talíř	418529-6

4112HS

- Profesionální úhlová řezačka s vysokými výkonnostními rezervami
- Inovativní tlumení torzního kmitání (SJS) brání zpětným rázům a umožňuje plynulý rozběh
- S omezením rozběhového proudu

SOUČÁST DODÁVKY	OBJ. Č.
Transportní kufr	824697-9
Nástrčkový klíč, otvor klíče 17	782210-8

LW1400

- Ideální stroj pro přesné řezání a rozbrušování ocelových, kovových, železných a litinových materiálů
- Zámek vřetena a rychloupínací zařízení
- Rady bezpečnostních prvků pro pohodlnou a bezpečnou práci

SOUČÁST DODÁVKY	OBJ. Č.
Řezný kotouč 1 ks	

LC1230

- Na ocel, hliník, měď a umělé hmoty
- Rychlé a čisté řezy trubek, úhelníků a kabelových svazků
- Práce téměř bez jisker a zápachu

SOUČÁST DODÁVKY	OBJ. Č.
Pilový kotouč pro řezání za studena 60 zubů	B-09765
Klíč na šrouby s vnitřním šestihranem SW 17	782210-8
Ochranné brýle	192219-6

- Elektronická kontrola otáček při zatížení
- Bezpečná protiprachová ochrana motoru a převodovky

Príkion	1200 W
Otáčky naprázdno na 1. převod	0–600 min ⁻¹
Otáčky naprázdno na 2. převod	0–3200 min ⁻¹
Průměr základny	165 mm
Průměr upínací hlavy	180 mm
Hmotnost	3,4 kg
Rozměry d × š × v	431 × 198 × 187 mm

- Možnost nastavení počtu otáček pro různé oblasti použití
- Tělo převodovky s plastovým krytem se dobře drží v ruce
- S aretací vřetena

Príkion	1600 W
Otáčky naprázdno elektronika	0–4000 min ⁻¹
Otáčky naprázdno předvolba	1500–4000 min ⁻¹
Brusný talíř	Ø 180 mm
Hmotnost	3,4 kg
Rozměry d × š × v	453 × 170 × 136 mm

- Přestavitelný ochranný kryt s integrovaným odsávacím adaptérem
- S adaptérem 192613-2 lze připojit k externímu odsávání

Príkion	2400 W
Otáčky naprázdno	5500 min ⁻¹
Hloubka řezu	max. 100 mm
Průměr diamantového kotouče	305 mm
Průměr otvor	25,4 mm
Hmotnost	11,4 kg
Rozměry d × š × v	648 × 240 × 273 mm

- Jednoduché nastavení úhlu řezu (3 stupně a 0–45°)
- Možnost beznástrojové výměny kotouče
- Navíc jednoduché uchycení rezného nástroje

Príkion	2200 W
Otáčky naprázdno	3800 min ⁻¹
Oddělovací výkon při 90° ● / ■	127 mm / 119 mm
při 45° ● / ■	127 mm / 106 mm
Rozbrušovací kotouč	Ø 355 mm
Vrtání rozbrušovačím kotoučem	Ø 25,4 mm
Hmotnost	17 kg
Rozměry d × š × v	530 × 295 × 640 mm

- Beznástrojové nastavení úhlu řezu 0–45°
- S aretací vřetena pro rychlou výměnu pilového kotouče

Príkion	1750 W
Otáčky naprázdno	1300 min ⁻¹
Řezný výkon při 90° ● / ■	115 mm / 110 × 100 mm
při 45° ● / ■	90 mm / 85 × 85 mm

Pilový kotouč	Ø 305 mm
Vrtání pilového kotouče	Ø 25,4 mm
Hmotnost	19,3 kg
Rozměry d × š × v	516 × 306 × 603 mm



Diamantová řezačka

[4105KB]



4105KB

- Diamantová řezačka k narezávání sádrových spár a řezání kachlíček, kamenů a podobného materiálu
- Plynule nastavitelná hloubka řezu do 40 mm
- Vyvážené rozdělení hmotnosti pro jednoduché a jisté vedení

SOUČÁST DODÁVKY	OBJ. Č.
Diamantový kotouč Ø 125 mm	A-01236
Vak na prach	123185-6
Šestihřanný nástrčkový klíč SW 9	782209-3
Jednostranný klíč SW 22	781011-1

- Namísto vaku na prach je možno připojit vnější odsávání
- Integrovaná ochrana proti přetížení zabraňuje poškození motoru a převodu

Príkion	800 W
Otáčky naprázdno	9000 min ⁻¹
Diamantový kotouč	Ø 125 mm
Hloubka řezu	40 mm
Vrtání diamantového kotouče	Ø 20 mm
Hmotnost	3,1 kg
Rozměry d × š × v	190 × 190 × 160 mm

Diamantová řezačka s odsáváním

[4157KB]



4157KB

- Výkonný motor 1400 W
- Pro řezání cihel, betonových desek, protipožárních desek, mramoru, žuly atd.
- Unikátní stroj se nádobou na prach

SOUČÁST DODÁVKY	OBJ. Č.
Diamantový kotouč Ø 180 mm	1 ks
Šestihřanný čípkový klíč 6	783204-6
Držák klíče	410047-0

- Silný odsávací výkon (66 % prachu ve vaku, 91% s externím vysavačem)
- Pokosové řezy až do 45°

Príkion	1400 W
Otáčky naprázdno	6200 min ⁻¹
Řezný výkon při 90°	58 mm
Řezný výkon při 45°	29 mm
Diamantový kotouč	Ø 180
Vrtání diamantového kotouče	Ø 22,23 mm
Hmotnost	5,6 kg
Rozměry d × š × v	345 × 238 × 253 mm

Drážkovací fréza zdiva

[SG180]



SG180

- Řezání a drážkování ve zdivu
- Pozvolný rozběh a SJS systém
- Vysoký moment díky optimálnímu převodu

SOUČÁST DODÁVKY	OBJ. Č.
Transportní kufr	B-06337
Klíč	B-03384
Podložka 3 mm	B-30486
Podložka 10 mm	B-10678
Podložka 18 mm	B-30494

- Elektronika optickým ukazatelem pro kontrolu otáček
- Dodávka stroje bez diamantového kotouče

Príkion	1800 W
Otáčky naprázdno	4100 min ⁻¹
Diamantový kotouč (Ø)	180 mm
Vrtání diamantového kotouče (Ø)	22, 23 mm
Maximální šířka	9–43 mm
Hloubka	15–60 mm
Hmotnost	6,0 kg

Drážkovací fréza zdiva

[SG150]



SG150

- Pro rychlé a přesné drážky ve zdivu
- Pozvolný rozběh a automatické vypínání k ochraně převodovky a diamantového kotouče
- Velké hloubky frézování při nepatrné hmotnosti

SOUČÁST DODÁVKY	OBJ. Č.
Přepavní kufr	B50856
Čepy	B47720
Klíč	B03384
Distanční podložka 18	B30494
Distanční podložka 5	B55376
Distanční podložka 10	B10678
Distanční podložka 3	B30486

- Převodovka a ochranný kryt ze stabilního hliníkového odlitku
- Vysoký krouticí moment na základě optimálního převodového poměru
- Elektronika s optickým ukazatelem ke kontrole otáček

Príkion	1800 W
Otáčky naprázdno	7800 min ⁻¹
Diamantový kotouč	Ø 150 mm
Vrtání diamantového kotouče	22, 23 mm
Šířka drážky	7–35 mm
Hloubka drážky	7–45 mm
Hmotnost	5,5 kg
Rozměry d × š × v	× × × mm

Drážkovací fréza zdiva

[SG1251J]



SG1251J

- Inovační tlumení torzních kmitů (SJS) zabraňuje zpětným rázům a umožňuje plynulý rozběh
- Plynulý rozběh a automatické vypínání k ochraně převodovky a diamantového kotouče
- Celorozsahová elektronika s automatickou regulací ke kontrole optimálních otáček

SOUČÁST DODÁVKY	OBJ. Č.
Systainer Makpac	821552-6
Vložka systaineru	838111-9
Diamantové kotouče (2 ks)	A-80438
Šestihřanný klíč 6	783204-6
Čelní kolíkový klíč	782407-9
Distanční podložky	5 kusů

- Ochranný kryt s hloubkovým nastavením ze stabilního hliníkového tlakového odlitku
- Připojitelné externí odsávání

Príkion	1400 W
Otáčky naprázdno	10000 min ⁻¹
Diamantový kotouč	Ø 125 mm
Vrtání diamantového kotouče	Ø 22,23 mm
Šířka drážky	6–30 mm
Hloubka drážky	0–30 mm
Hmotnost	4,5 kg
Rozměry d × š × v	350 × 151 × 178 mm

Drážkovací fréza zdiva

[SG1250]

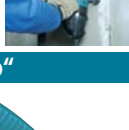

SG1250

- Inovační tlumení torzních kmitů (SJS) zabraňuje zpětným rázům a umožňuje plynulý rozběh
- Plynulý rozběh a automatické vypínání k ochraně převodovky a diamantového kotouče
- Celorozsahová elektronika s automatickou regulací ke kontrole optimálních otáček

SOUČÁST DODÁVKY	OBJ. Č.
Transportní kufr	824709-8
Diamantové kotouče (2 ks)	A-80438
Šestihřanný klíč 6	783204-6
Čelní kolíkový klíč	782407-9
Distanční podložky	5 kusů

- Ochranný kryt s hloubkovým nastavením ze stabilního hliníkového tlakového odlitku
- Připojitelné externí odsávání

Príkion	1400 W
Otáčky naprázdno	10000 min ⁻¹
Diamantový kotouč	Ø 125 mm
Vrtání diamantového kotouče	Ø 22,23 mm
Šířka drážky	6–30 mm
Hloubka drážky	0–30 mm
Hmotnost	4,4 kg
Rozměry d × š × v	576 × 151 × 178 mm

Diamantová řezačka „mokřý typ“

[4101RH]



4101RH

- S proudovým chráničem P-21571
- Vyvážené rozložení hmotnosti pro jednoduché a bezpečné vedení
- Hloubka řezu plynule 0–34 mm
- Bezpečná práce díky přívodu vody

SOUČÁST DODÁVKY	OBJ. Č.
Diamantový kotouč Ø110 mm	A-01292
Adaptér přípojky na vodu	153409-6
Hadice	412088-2
Jednostranný klíč 22	781011-1
Spínač nedostatečného proudu	P-21571
Šestihřanný nástrčkový klíč 5	783203-8

- Speciální diamantový kotouč k řezání keramických materiálů, mramoru, žuly atd.
- Sklopný stůl 45°

Príkion	860 W
Otáčky naprázdno	13800 min ⁻¹
Diamantový kotouč	110–125 mm
Hloubka řezu při 90°/45°	34 / 21 mm
Vrtání diamantového kotouče	Ø 20 mm
Hmotnost	5,2 kg

Tabulka úhlových brusek

Obj. číslo	Příkon	Průměr kotouče	Antirestart	Celorožahová elektronika	Elektronika s regulací	Brzda kotouče	Omezení rozběhového proudu	Antivibrační rukojeť	SJS	SJS II	Superpříruba
GA4530R	720 W	115 mm	✓								
9557HNRG	840 W	115 mm	✓								
GA4540R	1100 W	115 mm	✓							✓	
GA4541X	1100 W	115 mm				✓		✓		✓	
GA4540C01	1400 W	115 mm	✓	✓	✓		✓	✓		✓	
GA4541C01	1400 W	115 mm	✓	✓	✓	✓	✓	✓		✓	
GA5030R	720 W	125 mm	✓								
9558HNRG	840 W	125 mm	✓								
GA5021	1050 W	125 mm									
GA5040	1100 W	125 mm								✓	
GA5040RZ1	1100 W	125 mm	✓							✓	
GA5041	1100 W	125 mm				✓				✓	
GA5041X	1100 W	125 mm				✓		✓		✓	
9562CVR	1200 W	125 mm	✓	✓	✓		✓		✓		
GA5040C01	1400 W	125 mm	✓	✓	✓		✓	✓		✓	
GA5041C01	1400 W	125 mm	✓	✓	✓	✓	✓	✓		✓	
9565HRZ	1100 W	125 mm	✓						✓		
9565CVR	1400 W	125 mm	✓	✓	✓		✓		✓		
GA5021C	1450 W	125 mm	✓	✓			✓		✓		
GA6021	1050 W	150 mm									
GA6040C01	1400 W	150 mm	✓	✓	✓		✓	✓		✓	
9566CVR	1400 W	150 mm	✓	✓	✓		✓		✓		
GA6021C	1450 W	150 mm	✓	✓			✓		✓		
GA7020RF	2200 W	180 mm	✓				✓				✓
GA7030RF01	2400 W	180 mm	✓				✓	✓			✓
GA7040RF01	2600 W	180 mm	✓				✓	✓			✓
GA7060R	2200 W	180 mm	✓				✓				
GA7061R	2200 W	180 mm	✓				✓			✓	
GA7062R	2200 W	180 mm	✓				✓				
GA9012C	2000 W	230 mm	✓	✓			✓				
GA9050R	2000 W	230 mm	✓				✓				
GA9020	2200 W	230 mm									
GA9020RF	2200 W	230 mm	✓				✓				✓
GA9030RF01	2400 W	230 mm	✓				✓	✓			✓
GA9030X01	2400 W	230 mm						✓			
GA9040R	2600 W	230 mm	✓				✓				
GA9040RF01	2600 W	230 mm	✓				✓	✓			✓
GA9060R	2200 W	230 mm	✓				✓				
GA9061R	2200 W	230 mm	✓				✓			✓	
GA9062R	2200 W	230 mm	✓				✓				
GA9063R	2200 W	230 mm	✓				✓			✓	

Brusné kotouče na ocel

Optimální vlastnosti kotouče pro broušení oceli.

Ocel



A-80933

Obj. číslo	Název	Doporučená cena s DPH
A-80927	Brusný kotouč 115 × 6 × 22 ocel	30
A-80933	Brusný kotouč 125 × 6 × 22 ocel	34
A-84981	Brusný kotouč 150 × 6 × 22 ocel	49
A-80949	Brusný kotouč 180 × 6 × 22 ocel	53
A-80955	Brusný kotouč 230 × 6 × 22 ocel	95

- ♦ **Vysoká kvalita**
- ♦ **Vhodné pro broušení oceli**

Brusné kotouče na nerez

Optimální vlastnosti kotouče pro nerez.

Nerez



A-80656

Obj. číslo	Název	Doporučená cena s DPH
A-80852	Brusný kotouč 100 × 6 × 16 nerez	30
A-80640	Brusný kotouč 115 × 6 × 22 nerez	38
A-80656	Brusný kotouč 125 × 6 × 22 nerez	49
B-46361	Brusný kotouč 125 × 6 × 22 nerez	48
A-80846	Brusný kotouč 150 × 6 × 22 nerez	58
A-80880	Brusný kotouč 180 × 6 × 22 nerez	81
A-80896	Brusný kotouč 230 × 6 × 22 nerez	129
B-46383	Brusný kotouč 230 × 6 × 22 nerez	125

- ♦ **Pohodlná práce**
- ♦ **Vysoký brusný výkon**

Brusné kotouče na hliník

Speciální kotouče na broušení hliníku

Hliník



B-17653

Obj. číslo	Název	Doporučená cena s DPH
B-14560	Brusný kotouč 115 × 6 × 22 hliník	49
B-17653	Brusný kotouč 125 × 6 × 22 hliník	53
B-14576	Brusný kotouč 180 × 6 × 22 hliník	73
B-14582	Brusný kotouč 230 × 6 × 22 hliník	150

- ♦ **Speciální provedení na hliník**
- ♦ **Vysoký brusný výkon**

Řezné kotouče na ocel 2,5 mm

Univerzální kotouče pro řezání oceli.



A-85313

Obj. číslo	Název	Doporučená cena s DPH
A-85307	Řezný kotouč 115 × 2,5 × 22 ocel	27
A-85313	Řezný kotouč 125 × 2,5 × 22 ocel	32
A-85329	Řezný kotouč 180 × 2,5 × 22 ocel	47
A-85335	Řezný kotouč 230 × 2,5 × 22 ocel	65

- ◆ Dobrý poměr cena/kvalita
- ◆ Vhodné pro řezání oceli

Řezné kotouče na ocel 1,6 mm

Tenké kotouče pro řezání oceli.



B-35134

Obj. číslo	Název	Doporučená cena s DPH
B-14102	Řezný kotouč 115 × 1,6 mm ocel	28
B-35134	Řezný kotouč 125 × 1,6 mm ocel	32

- ◆ Dlouhá životnost
- ◆ Velmi rychlý řez
- ◆ Vhodné pro řezání oceli

Řezné kotouče na nerez/ocel 1–1,9 mm

Tenké kotouče pro řezání nerez a oceli.



B-12239

Obj. číslo	Název	Doporučená cena s DPH
B-12201	Řezný kotouč 100 × 1 × 16 nerez	29
B-12217	Řezný kotouč 115 × 1 × 22 nerez	35
B-64587	Řezný kotouč 115 × 1,2 × 22 nerez	35
B-45755	Řezný kotouč 115 × 1,6 × 22 nerez	29
B-12239	Řezný kotouč 125 × 1 × 22 nerez	40
B-64593	Řezný kotouč 125 × 1,2 × 22 nerez	39
B-46931	Řezný kotouč 125 × 1,6 × 22 nerez	34
B-12251	Řezný kotouč 150 × 1,6 × 22 nerez	44
B-12267	Řezný kotouč 180 × 1,6 × 22 nerez	47
B-12273	Řezný kotouč 230 × 1,9 × 22 nerez	80
B-64618	Řezný kotouč 230 × 1,9 × 22 nerez	76

- ◆ Dlouhá životnost
- ◆ Velmi rychlý řez
- ◆ Vhodné pro řezání nerez a oceli
- ◆ Kotouče B-64587, B-64593 a B-64618 mají prolomený tvar pro hlubší řez

Řezné kotouče na nerez/ocel 0,8 mm

Tenké kotouče pro řezání nerez a oceli.



B-45733

B-46953

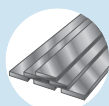
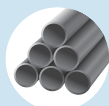

Obj. číslo	Název	Doporučená cena s DPH
B-45727	Řezný kotouč 115 × 0,8 × 22 nerez	37
B-45733	Řezný kotouč 125 × 0,8 × 22 nerez	42

Obj. číslo	Název	Doporučená cena s DPH
B-46947	Řezný kotouč 115 × 0,8 × 22 nerez	44
B-46953	Řezný kotouč 125 × 0,8 × 22 nerez	49

- ◆ **Dlouhá životnost**
- ◆ **Velmi rychlý a čistý řez**
- ◆ **Vhodné pro řezání nerez i oceli**

Velké řezné kotouče na ocel

Standardní kotouče pro řezání nerez a oceli.



B-10665-5

Obj. číslo	Název	Doporučená cena s DPH
B-10665-5	Řezný kotouč 355 × 3 × 25,4 kov 5 ks	590

- ◆ **Vhodné pro elektrické rozbrušovací pily**
- ◆ **Vhodné pro řezání nerez i oceli**



B-16891-5



Dvojitá výztuha kotouče, dlouhá životnost

Obj. číslo	Název	Doporučená cena s DPH
B-16891-5	Řezný kotouč 355 × 3 × 25,4 kov 5 ks	898

- ◆ **Dvojnásobná životnost**
- ◆ **Dvojitá výztuha kotouče**



B-49448-5

Dvojitá výztuha kotouče, velmi rychlý řez, dlouhá životnost

Obj. číslo	Název	Doporučená cena s DPH
B-49448-5	Řezný kotouč 355 × 2,5 × 25,4 kov 5 ks	775
B-49448-25	Řezný kotouč 355 × 2,5 × 25,4 kov 25 ks	3 390

- ◆ **Dvojitá výztuha kotouče**
- ◆ **Dlouhá životnost, velmi rychlý řez**

Řezné kotouče na hliník 1–1,9 mm

Speciální tenké kotouče pro řezání hliníku.

HTlink 1.0 mm



B-45331

Speciální tenké kotouče pro řezání hliníku

Obj. číslo	Název	Doporučená cena s DPH
B-45319	Řezný kotouč 100 × 1 × 16 hliník	39
B-45325	Řezný kotouč 115 × 1 × 22 hliník	44
B-45331	Řezný kotouč 125 × 1 × 22 hliník	49
B-45347	Řezný kotouč 150 × 1,6 × 22 hliník	55
B-45369	Řezný kotouč 230 × 1,9 × 22 hliník	99

- ◆ **Dlouhá životnost**
- ◆ **Velmi rychlý řez**
- ◆ **Speciální na hliník**

Řezné kotouče na kámen 1–1,9 mm

Speciální kotouče pro řezání kamene.

Kámen

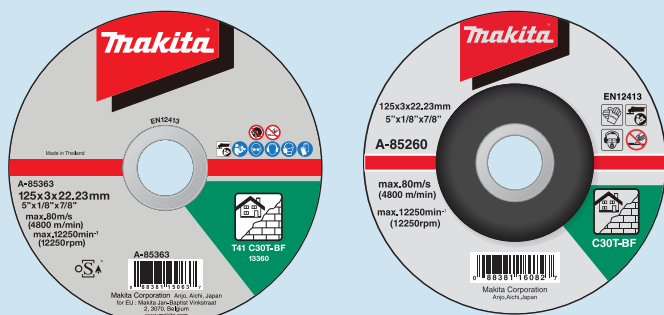

A-86363

A-85260

Speciální kotouče pro řezání kamene

Obj. číslo	Název	Doporučená cena s DPH
A-85357	Řezný kotouč 115 × 3 × 22 kámen	34
A-85363	Řezný kotouč 125 × 3 × 22 kámen	42
A-85379	Řezný kotouč 180 × 3 × 22 kámen	62
A-85385	Řezný kotouč 230 × 3 × 22 kámen	83

- ◆ **Vhodné pro více materiálů – kámen, beton, neželezné kovy**

Kotouče 2 v 1

Rychlý řez + možnost zabroušení hran.

2in1

Nerez a Ocel



B-50360

Obj. číslo	Název	Doporučená cena s DPH
B-50360	Kotouč 2v1 115 × 2 × 22 nerez	53

- ◆ **Možné použití k řezání a broušení**
- ◆ **Ideální pro aku brusky**



Pružný brusný kotouč

Nerez a Ocel

Speciální brusný kotouč pro vysoký brusný výkon a přitom pohodlnou práci

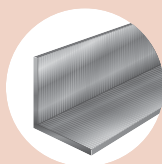

B-49775

Obj. číslo	Název	Doporučená cena s DPH
B-49775	Pružný brusný kotouč 115 × 4 × 22 nerez	65

- ♦ **Velmi nízký hluk a vibrace**
- ♦ **Velmi pohodlná práce**
- ♦ **Vysoký brusný výkon**
- ♦ **Ideální pro aku brusky**

Řada kotoučů s vynikajícím poměr cena/výkon

Ocel

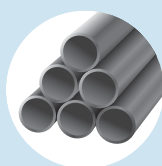

D-18459

Obj. číslo	Název	Doporučená cena s DPH
D-18459	Brusný kotouč 115 × 6,0 mm	27
D-18465	Brusný kotouč 125 × 6,0 mm	31

- ♦ **Dobrý poměr cena/kvalita**
- ♦ **Vhodné pro řezání oceli**

Vybrušovací kotouče

Složení

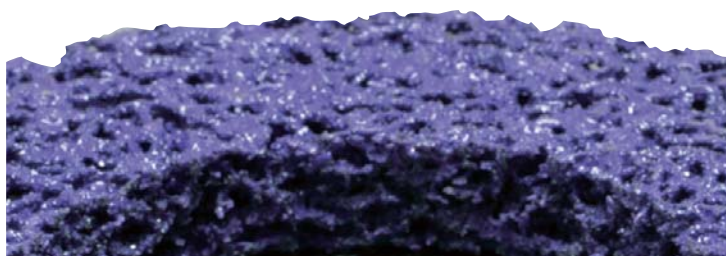

Speciální složení kotouče umožňuje velmi rychlé broušení povrchů bez nutnosti silného tlaku. Speciální materiál zaručí výkonné broušení bez rizika poškrábání.

Výhody



Vybrušovací kotouč Lamelový kotouč Brusný kotouč

Vybrušovací kotouče standard

Obj. číslo	Název	Doporučená cena s DPH
B-28977	Vybrušovací kotouč 115 mm	230
B-28983	Vybrušovací kotouč 125 mm	250

Vybrušovací kotouče LongLife (o 30 % delší životnost)

Obj. číslo	Název	Doporučená cena s DPH
B-29016	Vybrušovací kotouč 115 mm LongLife	250
B-29022	Vybrušovací kotouč 125 mm LongLife	290

Lamelové kotouče Korund

Brusné zrna z korundu je vhodné zejména na broušení měkké oceli. Lamelové brusné kotouče jsou optimální jak na hrubé broušení, tak i na jemné dokončovací broušení.



Použití: odstraňování rzi, barev a laků, čištění odlitků, srážení hran, rovinné broušení ploch, konečné zpracování

Materiály: hliník, měkké neželezné kovy a jejich slitiny, stavební ocel, plasty, dřevo, litina

Silizium Karbid

Brusné zrna z karbidu křemíku má tvrdou strukturu s ostrými hranami a je vhodné zejména na broušení tvrdých houževnatých materiálů s nízkou pevností v tahu.



Použití: srážení hran, rovinné broušení ploch, broušení hran, konečné zpracování

Materiály: kámen, sklo, keramika, plasty

Obj. číslo	Průměr mm	Průměr vrtání mm	Zrnitost	Kusů v balení	Kč vč. DPH
P-65137	115	22,2	40	1	64
P-65143	115	22,2	60	1	59
P-65159	115	22,2	80	1	59
P-65165	115	22,2	120	1	59
P-65171	125	22,2	40	1	70
P-65187	125	22,2	60	1	70
P-65193	125	22,2	80	1	77
P-65202	125	22,2	120	1	78
P-65218	150	22,2	40	1	100
P-65224	150	22,2	60	1	116
P-65230	150	22,2	80	1	116
P-65246	150	22,2	120	1	100
P-65252	180	22,2	40	1	160
P-65268	180	22,2	60	1	160
P-65274	180	22,2	80	1	160
P-65280	180	22,2	120	1	160

Obj. číslo	Průměr mm	Průměr vrtání mm	Zrnitost	Kusů v balení	Kč vč. DPH
P-65296	115	22,2	40	1	80
P-65305	115	22,2	60	1	80
P-65311	115	22,2	80	1	80
P-65327	115	22,2	120	1	80
P-65333	125	22,2	40	1	100
P-65349	125	22,2	60	1	100
P-65355	125	22,2	80	1	100
P-65361	125	22,2	120	1	100
P-65377	150	22,2	40	1	150
P-65383	150	22,2	60	1	150
P-65399	150	22,2	80	1	150
P-65408	150	22,2	120	1	150
P-65414	180	22,2	40	1	201
P-65420	180	22,2	60	1	201
P-65436	180	22,2	80	1	201
P-65442	180	22,2	120	1	201

Lamelový brusný kotouč Zirkon

Brusné zrna ze zirkonu je vhodné zejména na agresivní broušení a broušení vyžadující vysoké namáhání kotouče. Proto se hodí na hrubé broušení i na jemné dokončovací broušení



Použití: odhroťování, odstraňování rzi a tmelů, čištění odlitků, srážení hran, rovinné broušení ploch, konečné zpracování

Materiály: ušlechtilá ocel, neželezné kovy a jejich slitiny, stavební ocel, hliník, dřevo, litina

Fibrový kotouč Corundum

Použití: odrezování a čištění kovových povrchů, obrušování starých vrstev laků a základních nátěrů, srovnávání svarů a hrotů, obrus hran, odhroťování a broušení.

Materiály: vhodný materiál: hliník, neželezné kovy a slitiny, konstrukční ocel, plast, dřevo, litina.

Obj. číslo	Průměr mm	Průměr vrtání mm	Zrnitost	Kusů v balení	Kč vč. DPH
P-00854	115	13	16	5	201
P-00860	115	13	24	5	180
P-00876	115	13	36	5	180
P-00882	115	13	40	5	180
P-00898	115	13	50	5	161
P-00907	115	13	60	5	159
P-00913	115	13	80	5	159
P-00929	115	13	100	5	159
P-00935	115	13	120	5	159
P-00957	125	13	24	5	218
P-00963	125	13	36	5	218
P-00979	125	13	40	5	218
P-00985	125	13	60	5	180
P-00991	125	13	80	5	159
P-01002	125	13	100	5	159
P-01018	125	13	120	5	159
P-01024	180	13	16	5	378
P-01030	180	13	24	5	378
P-01046	180	13	36	5	378
P-01052	180	13	40	5	378
P-01074	180	13	60	5	352
P-01080	180	13	80	5	352
P-01096	180	13	100	5	318
P-01105	180	13	120	5	318

Obj. číslo	Průměr mm	Průměr vrtání mm	Zrnitost	Kusů v balení	Kč vč. DPH
P-65458	115	22,2	40	1	70
P-65464	115	22,2	60	1	70
P-65470	115	22,2	80	1	70
P-65486	115	22,2	120	1	70
P-65492	125	22,2	40	1	70
P-65501	125	22,2	60	1	90
P-65517	125	22,2	80	1	90
P-65523	125	22,2	120	1	90
P-65545	150	22,2	60	1	140
P-65551	150	22,2	80	1	140
P-65567	150	22,2	120	1	140
P-65573	180	22,2	40	1	180
P-65589	180	22,2	60	1	180
P-65595	180	22,2	80	1	180
P-65604	180	22,2	120	1	180

Diamantové kotouče

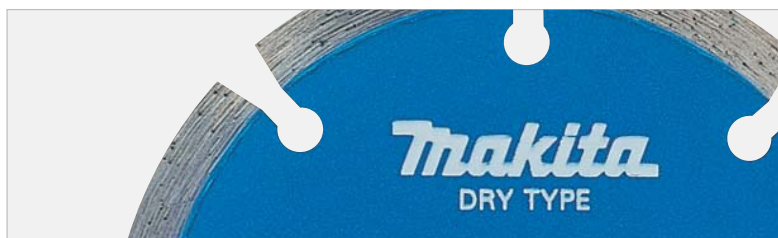

Diamantové kotouče segmentované

Nejpoužívanější z kotoučů.
Výhodou je vysoká rychlost řezu.



Diamantové kotouče segmentované svařované laserem

Jednotlivé segmenty jsou svařované laserem přesahujícím 1000 °C. Vhodné pro nejnáročnější aplikace.

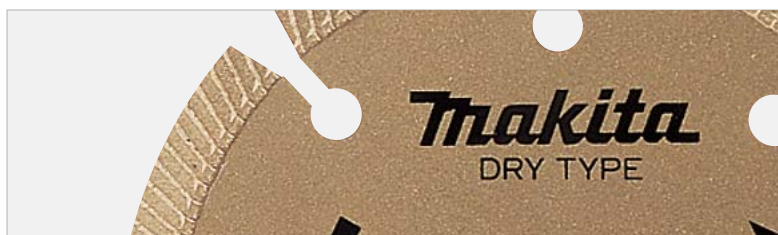

Diamantové kotouče segmentované se speciálními drážkami

Díky drážkám dochází k nižšímu tření kotouče.
Rychlost řezu je tak vyšší a výsledný řez je čistější.



Diamantové kotouče Turbo

Kotouče zaručující rychlý a čistý řez.



Diamantové kotouče s celistvým segmentem

Kotouče jsou vhodné zejména pro čisté řezy bez vylomení hran.

Patentovaná technologie pro diamantové kotouče Makita

Nová řada diamantových kotoučů vyrobených patentovanou technologií **3D DIAMOND GRID (3DDG)**. U většiny diamantových kotoučů na našem trhu je rozdělení diamantů v segmentu náhodné. Výsledkem tohoto náhodného uspořádání je rozdílný tlak působící na jednotlivé diamanty, což vede k nízké životnosti kotoučů při vyšších rychlostech. **Technologie 3DDG** umožňuje pravidelné rovnoměrné rozmístění diamantových částic v segmentu. Díky tomuto pravidelnému uspořádání je možné pracovat s kotoučem při vysokých otáčkách a přitom mít zaručenou až o **30 % delší životnost**.

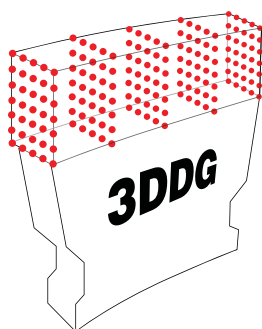

Nová technologie STEALTH (tichý kotouč) zaručuje výrazné snížení hluku při práci.

Použití diamantových kotoučů

	QUASAR	COMET	COMET	COMET	NEBUL	Diamak	Univerzál	Univerzál
			Asfalt	Turbo				Turbo
Žula	••	•		•••				
Pálené cihly	••	•		•				
Tvrký beton	•••	••		•	••	•	•	
Rula	•••	••		•	••	•	•	
Břidlice	•••	••		•	••	•	•	
Tvrdé cihly	•••	•••		••	••	••	••	••
Beton	•••	•••		••	••	••	••	••
Beton armovaný	•••	•••		•	••			
Betonové cihly	•••	•••		••	••	••	••	••
Betonové roury	•••	•••		••	••	••	••	••
Betonové tašky	•••	•••		••	••	••	••	••
Zámková dlažba	•••	•••		••	••	••	••	••
Terazzo	•••	••		••	••	•	•	•
Obrubník	•••	••		••	••	•	•	•
Vápenec	•••	•••		•	••	••	••	•
Neglazované tašky	•••	••		••	••	••	••	••
Cihly	•••	••		••	••	••	••	••
Pískovec	•	•	••		•			
Měkký beton	•	•	•••		•			
Asfalt	•	•	•••		•			

• možné použití

•• doporučené použití

••• ideální použití

quasar



**VÝŠKA
SEGMENTU
12 mm**



**TECHNOLOGIE
3DDG**



**SVAŘOVANÉ
LASEREM**



**STEALTH
TECHNOLOGY**



quasar



Špičkový kotouč s extrémní výdrží. Technologie 3DDG umožňuje pravidelné rovnoměrné rozmístění diamantových částic v segmentu, což zaručuje velmi vysokou rychlost řezu a výrazně delší životnost kotouče. Kotouče jsou vhodné zejména pro řezání betonu, armovaného betonu, betonových tašek, betonových rour, tvrdých cihel, zámkové dlažby, obrubníků a vápence.

Vhodné pro úhlové brusky a rozbrušovací pily.



Objednací číslo	D Průměr	B Vrtání	S Výška segmentu	T Tloušťka	Kč s DPH
B-12712	230 mm	22,23 mm	12 mm	2,6 mm	3 422,-
B-17588	300 mm	25,40 mm	12 mm	3,0 mm	4 337,-
B-13465	350 mm	20,00 / 25,40 mm	12 mm	3,0 mm	6 098,-
B-13471	400 mm	20,00 / 25,40 mm	12 mm	3,0 mm	6 490,-

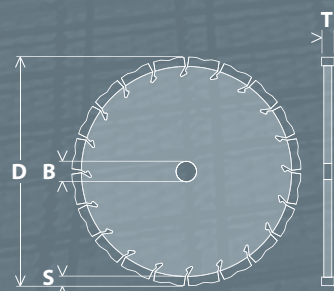

TECHNOLOGIE STEALTH

Velmi tichý chod ve srovnání se standardními kotouči

— Standardní hladina hluku
— Hladina hluku s technologií STEALTH

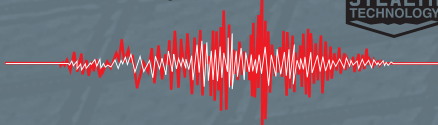

Diamantové kotouče COMET

Profesionální diamantové kotouče vyrobené 3DDG technologií zaručující o 30 % vyšší životnost a až o 50 % vyšší řeznou rychlost. Navíc u čtyř kotoučů o průměru 230–400 mm je použita nová technologie STEALTH (Tichý kotouč) zaručující velmi výrazné snížení hluku při práci. Kotouče COMET jsou vhodné pro suché i mokré řezání, výšku segmentu mají 10 mm.

Ob. číslo	Průměr kotouče	Vrtání	Typ kotouče	SŘJ	Výška segmentu mm	Tloušťka mm	Tichý kotouč	Kč vč. DPH
B-12762	115	22,23	Comet Rapid	****	10	2,0		1 189
B-12778	125	22,23	Comet Rapid	****	10	2,0		1 299
B-27187	150	22,23	Comet Rapid	****	10	2,2		1 699
B-27193	180	22,23	Comet Rapid	****	10	2,2		2 299
B-12784	230	22,23	Comet Rapid	****	10	2,6		2 390
B-13546	300	20	Comet Rapid	****	10	3,0		4 299
B-13552	350	25,4	Comet Rapid	****	10	3,0		5 199
B-13568	400	25,4	Comet Rapid	****	10	3,0		6 299

Diamantové kotouče COMET Asphalt

Profesionální diamantové kotouče speciálně upravené pro řezání abrazivních materiálů (pískovec, asphalt atd.).

Ob. číslo	Průměr kotouče	Vrtání	Typ kotouče	SŘJ	Výška segmentu mm	Tloušťka mm	Kč vč. DPH
B-13269	300	20	Comet asphalt	****	10	3,0	4 859
B-13275	350	25,4	Comet asphalt	****	10	3,0	5 699
B-42905	400	25,4	Comet asphalt	****	10	3,0	

Diamantové kotouče COMET turbo

Profesionální diamantové turbo kotouče.

Ob. číslo	Průměr kotouče	Vrtání	Typ kotouče	SŘJ	Výška segmentu mm	Tloušťka mm	Kč vč. DPH
B-12980	115	22,23	Comet Turbo	****	7	2,4	1 099
B-12996	125	22,23	Comet Turbo	****	7	2,4	1 199
B-13007	150	22,23	Comet Turbo	****	7	2,4	1 549
B-13013	175	22,23	Comet Turbo	****	7	2,4	1 949
B-13035	230	22,23	Comet Turbo	****	8	2,4	2 599
B-13041	300	25,4	Comet Turbo	****	8	3,0	4 699
B-13057	350	25,4	Comet Turbo	****	8	3,3	6 199



Diamantové kotouče NEBUL

Profesionální diamantové kotouče vhodné pro suché i mokré řezání s výškou segmentu 10mm.

Ob. číslo	Průměr kotouče	Vrtání	Typ kotouče	SŘJ	Výška segmentu mm	Tloušťka mm	Kč vč. DPH
B-53986	115	22,23	NEBUL	***	10	2,0	444
B-53992	125	22,23	NEBUL	***	10	2,0	515
B-54003	150	22,23	NEBUL	***	10	2,0	627
B-54019	180	22,23	NEBUL	***	10	2,0	796
B-54025	230	22,23	NEBUL	***	10	2,6	847
B-54031	300	20	NEBUL	***	10	3,0	
B-54053	350	25,4	NEBUL	***	10	3,0	1 965
B-54069	400	25,4	NEBUL	***	10	3,0	2 599



Diamantové kotouče DIAMAK

Ekonomická třída diamantových kotoučů vhodných pro suché i mokré řezání s výškou segmentu 7 mm.

Ob. číslo	Průměr kotouče	Vrtání	Typ kotouče	SŘJ	Výška segmentu mm	Tloušťka mm	Kč vč. DPH
D-56982	300	20/25,4	DiaMak	**	7	3,0	1 590
D-56998	350	20/25,4	DiaMak	**	7	3,0	1 890
D-57009	400	20/25,4	DiaMak	**	7	3,0	2 290



Diamantové kotouče Univerzál – balení 10 a 1 ks

Obj. číslo	Průměr kotouče mm	SŘJ	Vrtání mm	Výška segmentu mm	Tloušťka mm	Kč vč. DPH
D-61123-10	115	***	22, 23	8	2,0	1 299
D-41589-10	115	***	22, 23	8	2,0	1 990
D-61139-10	125	***	22, 23	8	2,2	1 499
D-41595-10	125	***	22, 23	8	2,2	2 490
D-61145-10	230	***	22, 23	8	2,6	3 399
D-41610	230	***	22, 23	8	2,6	560



Diamantové kotouče Univerzál turbo – balení 10 a 1 ks

Obj. číslo	Průměr kotouče mm	SŘJ	Vrtání mm	Tloušťka mm	Kč vč. DPH
D-61151-10	115	***	22, 23	2,3	1 399
D-41626	115	***	22, 23	2,3	217
D-61167-10	125	***	22, 23	2,5	1 699
D-41632-10	125	***	22, 23	2,5	2 490
D-41632	125	***	22,23	2,5	268
D-61173-10	230	***	22, 23	3,1	3 999
D-41654-10	230	***	22, 23	3,1	5 390
D-41654	230	***	22, 23	3,1	552

Akumulační stroje
Příklepové vrtání / sekání
Příklepové vrtání / vrtání / míchání
Sroubování / utahování
Nůžky na plech / prostřihovače
Úhlové brusky
Hobíky, frézky
Pily
Vzdouchnutí nářadí
Vysavače
Zahradní technika
Ukládací systémy
Uhlíky / Vibrace a hluk

Příslušenství pro úhlové brusky a rozbrušovací pily

Tenké diamantové kotouče, balení 1 ks

Diamantové kotouče speciálně navrženy pro použití v aku úhlových bruskách. Díky svému tenkému provedení 1,6 mm zaručují až o 50 % delší práci na jedno nabití akumulátoru. Kotouče jsou určeny pro řezání tvrdých materiálů – beton, žula.



Obj. číslo	Průměr kotouče mm	Počet ks	SŘJ	Tloušťka kotouče mm	Vrtání mm	Kč vč. DPH
B-53780	115	1	***	1,6	22	850
B-53796	125	1	***	1,6	22	950

Diamantové kotouče na kov

Speciální diamantové kotouče jsou ideální pro řezání oceli a nerez. Navíc je však možné tyto kotouče použít i pro řezání dalších materiálů – neželezných kovů, PVC nebo betonu. Velkou předností při řezání kovů je jejich extrémně vysoká výdrž ve srovnání se standardními řeznými kotouči a nízká tvorba jisker.



Obj. číslo	Průměr kotouče mm	Počet ks	SŘJ	Tloušťka kotouče mm	Vrtání mm	Kč vč. DPH
B-53671	100	1	****	1,3	16	1 099
B-53687	115	1	***	1,3	22	1 099
B-53693	125	1	***	1,3	22	1 299
B-53702	180	1	***	1,6	22	1 999
B-53718	230	1	***	1,6	22	3 499

Název	Obj. číslo	Kč vč. DPH
Vymezovací kroužek 20/25,4 mm		
	394228121	173

Segmentované diamantové řezné kotouče pro řezání za sucha

Obj. číslo	Průměr kotouče	Vrtání	SŘJ	Barva	Tvrký beton, žula, rula, břidlice, tvrdé dřevy	Beton, betonové cihly, betonové roury, betonové tašky, zámková dlažba	Mramor, neglazované tašky	Cihly, abrezivní materiály, hliněné krytinové tašky	Asfalt	Dlaždice	Sklo	Zdivo	Kč vč. DPH
966221022	300	20	**	stříbrná							5 536
966321020	300	20	***	stříbrná							6 151
966241021	350	20	**	stříbrná							5 536
966241010	350	20	**	stříbrná					..				6 151
966341020	350	20	***	stříbrná							7 038
966341010	350	20	***	stříbrná					..				7 532
966344010	350	25,4	***	stříbrná					..				7 532



Speciální diamantové kotouče pro řezání za mokra

Obj. číslo	Průměr	Vrtání	SRJ	Barva	Tvrký beton, žula, rula, břidlice, tvrdé cihly	Beton, betonové cihly, betonové roury, betonové tašky, zámková dlažba	Mramor, neglazované tašky	Cihly, abrezivní materiály, hliněné krytinové tašky	Asfalt	Dlaždice	Sklo	Zdivo	Kč vč. DPH
B-21098*	85	15	**	stříbrná						••	•		859
B-21951	125	20	*	stříbrná	•	••	•	••		•			

* tloušťka kotouče 1,6 mm

Diamantové vrtáky pro vrtání do obkladaček a dlažby

Typ	Obj. číslo	Závit	Průměr mm	Kč vč. DPH
	D-35025	M14	25	560
	D-35019	M14	30	640
	D-35003	M14	35	705
	D-37007	M14	40	806
	D-37013	M14	45	928

Diamantové vrtáky pro vrtání do obkladaček a dlažby

Typ	Obj. číslo	Popis	Kč vč. DPH
	D-61064	Diamantová vrtací korunka M14 / 5 mm	399
	D-61070	Diamantová vrtací korunka M14 / 6 mm	449
	D-61086	Diamantová vrtací korunka M14 / 8 mm	449
	D-61092	Diamantová vrtací korunka M14 / 10 mm	499
	D-61101	Diamantová vrtací korunka M14 / 12 mm	549
	D-44432	Diamantová vrtací korunka M14 / 14 mm	910
	D-44448	Diamantová vrtací korunka M14 / 16 mm	910
	D-44454	Diamantová vrtací korunka M14 / 20 mm	970
	D-44460	Diamantová vrtací korunka M14 / 22 mm	970
	D-44476	Diamantová vrtací korunka M14 / 25 mm	1 030
	D-44482	Diamantová vrtací korunka M14 / 27 mm	1 100
	D-44498	Diamantová vrtací korunka M14 / 30 mm	1 240
	D-44507	Diamantová vrtací korunka M14 / 32 mm	1 320
	D-44513	Diamantová vrtací korunka M14 / 35 mm	1 580
	D-44529	Diamantová vrtací korunka M14 / 38 mm	1 480
	D-44535	Diamantová vrtací korunka M14 / 40 mm	1 580
	D-44541	Diamantová vrtací korunka M14 / 45 mm	1 670
	D-44557	Diamantová vrtací korunka M14 / 51 mm	1 960
	D-44585	Diamantová vrtací korunka M14 / 60 mm	2 280
	D-44600	Diamantová vrtací korunka M14 / 67 mm	2 540
D-44616	Diamantová vrtací korunka M14 / 68 mm	2 670	
D-44622	Diamantová vrtací korunka M14 / 70 mm	2 790	
D-44638	Diamantová vrtací korunka M14 / 75 mm	2 920	
D-44644	Diamantová vrtací korunka M14 / 80 mm	3 080	
D-44650	Diamantová vrtací korunka M14 / 83 mm	3 240	

Technické údaje a zobrazení jsou nezávazné. Katalog, obrázky z katalogu, kopie katalogu a zveřejnění katalogu na webových stránkách je možné pouze se svolením Makita, spol. s r.o.

Akumulátorové stroje

Příklepové vrtání / sekání

Příklepové vrtání / míchání

Šroubování / utahování

Nůžky na plech / prořezávání

Úhlové brusky

Hobítky, frézky

Pily

Vzduchové nářadí

Vysavače

Zahradní technika

Ukládací systémy

Uhlíky / Vibrace a hluk

Příslušenství pro úhlové brusky

Název	Obj. číslo	115 mm	125 mm	150 mm	180 mm	230 mm	Kč vč. DPH
Gumový talíř s maticí 	P-05882	•					397
	743060-6	•					444
	P-05898		•				473
	P-05907			•			564
	P-05913				•	•	564
Leštící nástavec 	794176-0				•	•	761
Drátěný ocelový hrnkový kartáč 65 mm 	P-04488	•	•	•			397
Drátěný ocelový hrnkový kartáč 100 mm 	P-04472				•	•	710
Drátěný ocelový kuželový kartáč 100 mm 	P-04494				•	•	564
Univerzální odsávací adaptér 	194044-1				•	•	6 574
	198440-5				•	•	2 948
Odsávací adaptér 	196845-3	•	•				2 405
Kryt odsávání při broušení 	195239-9	•	•				1 480
	195385-8				•		1 860
Ochranné brýle 	192219-6						149

Příslušenství krytů broušení



Kryt 195239-9 (115 a 125 mm)















Kryt 195385-8 (180 mm)

Název	Obj. číslo	Kč vč DPH	Název	Obj. číslo	Kč vč DPH
Kartáč A	743332-9	383	Kartáč A	743334-5	413
Kartáč B	743333-7	356	Kartáč B	743335-3	200

Název	Obj. číslo	115 mm	125 mm	150 mm	180 mm	230 mm	Kč vč. DPH
Boční rukojeť M8 	153489-2	•	•	•			56
Antivibrační boční rukojeť M8 	194514-0	•	•	•			564
Antivibrační boční rukojeť M14 	162264-5				•	•	473
Boční rukojeť M14 	152539-0				•	•	173
Boční rukojeť M14 	151776-3				•	•	222
Super příruba 	192227-7	•	•	•	•	•	908
Super matice 	195354-9	•	•	•	•	•	1301
Kolíkový klíč 	782423-1	•	•				56
	197610-3	•	•	•	•	•	201
Převravní kufr – ocel 	188627-7	•	•				958
Převravní kufr – plast 	824958-7			•	•	•	1253

Akumulační stroje
 Přilepové vrtání / seklání
 Přilepové vrtání / vrtání / míchání
 Šroubování / utahování
 Nůžky na plech / prošívače
 Úhlové brusky
 Hoblíky, frézy
 Pily
 Vzduchové nářadí
 Vysavače
 Zahradní technika
 Ukládací systémy
 Úhliky / Vibreace a hluk

Kryty kotoučů

Typ	Obj. číslo	Průměr mm	Vhodné pro stroj	Ks v balení	Kč vč. DPH
Kryt kotouče, rychloupínání 	123144-0	115	GA4530	1	200
Kryt kotouče uzavřený z obou stran, rychloupínání 	122910-2	115	BGA450, BGA452, 9554NB, 9557NB	1	148
Kryt kotouče, upínání pomocí šroubu 	123099-9	125	9555NB, 9558NB, 9558NH, MT963, GA5030	1	123
Kryt kotouče, rychloupínání 	123145-8	125	GA5030, GA5021, GA5021C	1	172
Kryt kotouče, rychloupínání 	135108-2	125	9562CR, 9562CVR, 9565CR, 9565CVR, 9565H	1	176
Kryt kotouče uzavřený z obou stran, rychloupínání 	122905-5	125	GA5030	1	
Kryt kotouče uzavřený z obou stran 	122911-0	125	9558NB, 9558HN, MT963, 9565H	1	148
Kryt kotouče, upínání pomocí šroubu 	135192-7	150	GA6021	1	183
Kryt kotouče, rychloupínání 	123146-6	150	9566CR, 9566CVR, GA6021C	1	209
Kryt kotouče, upínání pomocí šroubu 	122889-7	180	GA7020, GA7020RF, GA7030RF01, GA7040RF01	1	200
Kryt kotouče, rychloupínání 	122846-5	180	GA7010C	1	197
Kryt kotouče, upínání pomocí šroubu 	122891-0	230	GA9020, MT903, GA9020S, GA9030SF01, GA9040SF01	1	286
Kryt kotouče, rychloupínání 	122847-3	230	GA9010C, GA9030RF01, GA9040RF01, GA9050R	1	286
Kryt kotouče uzavřený z obou stran, rychloupínání 	122913-6	230	GA9020, MT903, GA9020S, GA9030SF01, GA9040SF01, GA9010C	1	403



Brusný papír 180 mm, neperforovaný k brusnému kotouči 743053-3

Vhodné pro barevné kovy, plasty, dřevo, dřevo s hřebíky, kov, kámen.

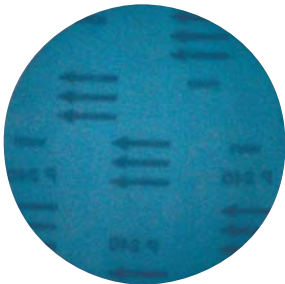
Název	Obj. číslo	Zrnitost	Ks v balení	PV7000C	9207SPB	9227CB / 9237CB	SA7000C	Kč vč. DPH
Brusný papír 	P-33439	40	10	•	•	•	•	318
	P-38037	60	10	•	•	•	•	318
	P-33445	80	10	•	•	•	•	318
	P-38043	100	10	•	•	•	•	318
	P-33451	120	10	•	•	•	•	318
	P-38059	240	10	•	•	•	•	318
	P-38065	320	10	•	•	•	•	318
	P-38071	360	10	•	•	•	•	318
	P-38087	400	10	•	•	•	•	318
	P-38093	500	10	•	•	•	•	318



Fíbové kotouče

Fíbové kotouče 180 mm k brusným kotoučům 743012-7 a P-05913.





Vhodné pro barevné kovy, plasty, dřevo, dřevo s hřebíky, kov, kámen.

Název	Obj. číslo	Zrnitost	Ks v balení	PV7000C	9207SPB	9227CB	SA7000C	Kč vč. DPH
Fíbový kotouč 	P-01024	16	5		•		•	378
	P-01030	24	5		•		•	378
	P-01046	36	5		•		•	378
	P-01052	40	5		•		•	378
	P-01074	60	5		•		•	352
	P-01080	80	5		•		•	352
	P-01096	100	5		•		•	318
	P-01105	120	5		•		•	318

Příslušenství k přímým bruskám a leštičkám

Název	Obj. číslo	Průměr mm	Ks v balení	PV7000C	9207SPB	9227CB / 9237CB	SA7000C	Kč vč. DPH
Ocelový drátěný hrncový kartáč 18 cc 	P-04488	65	1	•	•	•	•	397
Brusný talíř – suchý zip 	743053-3	165	1	•	•	•	•	845
Leštící nástavec k 743053-3 	192629-7	180	1	•	•	•	•	670
Leštící nástavec 	D-56954	230	1	•	•	•	•	799
Adaptér nástavce	D-56960							39
Brusný talíř s přírubou 	P-05913	180	1	•	•	•	•	564
Leštící nástavec k 743012-7 a P-05913 	794176-0	180	1	•	•	•	•	761
Kotouč se suchým zipem pro houby 	743053-3	165	1	•	•	•	•	845

Leštící houby a kotouče

Název	Obj. číslo	Průměr mm	Ks v balení	9565CVL	PV7000C	9227CB	SA5040C	SA7000C	Kč vč. DPH
Kotouč se suchým zipem pro houby 	P-21777	120	1	•	•	•	•	•	761
Houba hustá na dvouvrstvé barevné nátěry 	P-21727	150	1	•	•	•	•	•	564
Houba měkká na celulózu, akryláty atd. 	P-21733	150	1	•	•	•	•	•	564
Houba pevná na leštění 	P-21749	150	1	•	•	•	•	•	473

Vibrační bruska

| B04555 |



B04555

- Nová hliníková základna zaručující malou hlučnost a dlouhou životnost
- Extrémně nízké vibrace díky duálnímu systému vyrovnávacích závaží
- 6-ti otvorová základna garantuje vysoký odsávací výkon

- Pogumované tělo pro bezpečnou a pohodlnou práci
- S uchycením pomocí suchého zipu nebo rychlouzávěru

SOUČÁST DODÁVKY	Obj. č.
1 ks papírový sáček vč. držáku	135246-0
Děrovaná deska	450066-4
Brusný papír	1 sada

Příkon	200 W
Počet kmitů	14000 min ⁻¹
Počet zdvihů	28000 min ⁻¹
Výkmit	Ø 1,5 mm
Velikost brusného papíru	114 × 140 mm
Velikost papíru suchý zip	114 × 102 mm
Velikost brusné plochy	112 × 100 mm
Hmotnost	1,1 kg
Rozměry d × š × v	131 × 112 × 142 mm

Vibrační bruska

| B04557 |



B04557

- Tenké ergonomicky tvarované tělo brusky
- Speciální konstrukce stroje zaručující minimální vibrace
- Kompaktní design, nízká hmotnost
- Nový vypínač s protiprachovou úpravou

- Odolná hliníková základna
- Jednoduché uchycení a výměna brusného papíru
- S uchycením pomocí rychlouzávěru

SOUČÁST DODÁVKY	Obj. č.
1 ks papírový sáček vč. držáku	135246-0
Děrovaná deska	450066-4
Brusný papír (3 ks)	794296-0

Příkon	180 W
Počet kmitů	14000 min ⁻¹
Počet zdvihů	28000 min ⁻¹
Výkmit	Ø 1,5 mm
Velikost brusného papíru	114 × 140 mm
Velikost brusné plochy	112 × 100 mm
Hmotnost	1,0 kg
Rozměry d × š × v	131 × 112 × 137 mm

Vibrační bruska

| B04565 |



B04565

- Nová hliníková základna zaručující malou hlučnost a dlouhou životnost
- Extrémně nízké vibrace díky duálnímu systému vyrovnávacích závaží
- 6-ti otvorová základna garantuje vysoký odsávací výkon
- Pogumované tělo pro bezpečnou a pohodlnou práci

- S uchycením pomocí suchého zipu
- Přesah základní desky k současnému broušení horních/dolních hran v úzkých štěrbinách (např. okenic)

SOUČÁST DODÁVKY	Obj. č.
1 ks papírový sáček vč. držáku	135246-0
Brusný papír	1 sada

Příkon	200 W
Počet kmitů	14000 min ⁻¹
Počet zdvihů	28000 min ⁻¹
Výkmit	Ø 1,5 mm
Velikost papíru	114 × 102 mm
Délka strany trojúhelníku	96 × 96 × 96 mm
Velikost brusné plochy	112 × 190 mm
Hmotnost	1,2 kg
Rozměry d × š × v	219 × 112 × 139 mm



PŘÍSLUŠENSTVÍ PRO BROUŠENÍ

Brusné papíry

V naší nabídce naleznete dva typy brusných papírů:

Červené – brusné papíry s dlouhou životností vhodné pro broušení dřeva, barevných kovů, plastů kovu nebo kamene. Tyto papíry jsou standardně dodávány perforované nebo neperforované v široké škále zrnitostí, velikostí a balení.

Bílá – brusné papíry s dlouhou životností vhodné pro broušení dřeva, barevných kovů, plastů kovu nebo kamene. Tyto brusné papíry jsou ideální pro konečnou úpravu materiálů – broušení barev a laků. Brusné papíry jsou standardně dodávány perforované nebo neperforované široké škále zrnitostí, velikostí a balení.

Použití brusných papírů

Barva	Dřevo	Dřevěné materiály	Kov	Kámen	Plasty	Konečná povrchová úprava (barva/lak)
Červená
Bílá

•• Ideální použití • Možné použití

Každý obal brusných papírů Makita obsahuje následující informace

The diagram shows a Makita sandpaper package with the following callouts and information:

- Počet kusů v balení**: Indicated by a red arrow pointing to the top right corner of the package.
- Objednací číslo**: Indicated by a red arrow pointing to the text 'P-37683'.
- Rozměr brusného papíru**: Indicated by a red arrow pointing to the text '150mm'.
- Značky, u kterých je možné papír také použít**: Indicated by a red arrow pointing to the logos 'MAKITA', 'BOSCH', 'B&D/DEWALT', and 'METABO'.
- Rozložení děr pro odsávání prachu**: Indicated by a red arrow pointing to the perforated area on the package.
- Uchycení (v tomto případě na suchý zip)**: Indicated by a red arrow pointing to the Velcro fastener at the bottom left.
- Typ stroje (v tomto případě excentrická bruska)**: Indicated by a red arrow pointing to the icons of various tools.
- Doporučený materiál (v tomto případě dřevo, kov a dokončovací práce)**: Indicated by a red arrow pointing to the 'WOOD' icon and the '100' grit icon.
- Zrnitost**: Indicated by a red arrow pointing to the '100' grit icon.

On the right side, there is a vertical list of icons representing compatible tools and materials:

- Vibrační brusky
- Excentrické brusky
- Pásové brusky
- Vibrační brusky
- Multi Tool
- Elektrické pilníky
- Kov
- Barvy, lak
- Odstranění rzi
- Suchý zip
- Dokončovací práce

Brusný papír 114 × 140 mm, neperforovaný

Vhodné pro barevné kovy, plasty, dřevo, dřevo s hřebíky, kov, kámen.

Název	Obj. číslo	Zrnitost	Ks v balení	B04555	B04556	B04557	B04565	B04563	Kč vč. DPH
Brusný papír 	P-36398	40	10	•	•	•			76
	P-32904	60	10	•	•	•			76
	P-36407	80	10	•	•	•			76
	P-32910	100	10	•	•	•			76
	P-32926	120	10	•	•	•			76
	P-32932	150	10	•	•	•			76
	P-36413	180	10	•	•	•			76
	P-36429	240	10	•	•	•			76
	P-36441	60	50	•	•	•			251
	P-36463	100	50	•	•	•			251
	P-36479	120	50	•	•	•			251
	P-36485	150	50	•	•	•			251

Brusný papír 114 × 140 mm, neperforovaný

Vhodné pro laky a barvy, barevné kovy, plasty, dřevo, dřevo s hřebíky, kov, kámen.

Název	Obj. číslo	Zrnitost	Ks v balení	B04555	B04556	B04557	B04565	B04563	Kč vč. DPH
Brusný papír 	P-36516	40	10	•	•	•			93
	P-36522	60	10	•	•	•			93
	P-36538	80	10	•	•	•			93
	P-36544	100	10	•	•	•			93
	P-36550	120	10	•	•	•			93
	P-36566	150	10	•	•	•			93
	P-36572	180	10	•	•	•			93
	P-36588	240	10	•	•	•			93
	P-36603	60	50	•	•	•			260
	P-36619	80	50	•	•	•			260
	P-36625	100	50	•	•	•			260
	P-36647	150	50	•	•	•			260
	P-36669	240	50	•	•	•			260

Brusný papír na suchý zip 114 × 102 mm, perforovaný, 6 otvorů

Vhodné pro barevné kovy, plasty, dřevo, dřevo s hřebíky, kov, kámen.

Název	Obj. číslo	Zrnitost	Ks v balení	B04555	B04556	B04557	B04565	B04563	Kč vč. DPH
Brusný papír 	P-33087	40	10	•	•	•			120
	P-33093	60	10	•	•	•			120
	P-33102	80	10	•	•	•			120
	P-33118	100	10	•	•	•			120
	P-33124	120	10	•	•	•			120
	P-33130	150	10	•	•	•			120
	P-33146	180	10	•	•	•			120
	P-33152	240	10	•	•	•			120
	P-33168	320	10	•	•	•			120
	P-42416	40	50	•	•	•			449
	P-42422	60	50	•	•	•			449
	P-42438	80	50	•	•	•			449
	P-42444	100	50	•	•	•			449
	P-42450	120	50	•	•	•			449
	P-42466	150	50	•	•	•			449
	P-42472	180	50	•	•	•			449
	P-42488	240	50	•	•	•			449
	P-42494	240	50	•	•	•			449

Brusný papír na suchý zip 114 × 102 mm, perforovaný 6 otvorů

Vhodné pro laky a barvy, barevné kovy, plasty, dřevo, dřevo s hřebíky, kov, kámen.

Název	Obj. číslo	Zrnitost	Ks v balení	B04555	B04556	B04557	B04565	B04563	Kč vč. DPH
	P-35807	40	10	•		•	•		140
	P-35813	60	10	•		•	•		140
	P-35829	80	10	•		•	•		140
	P-35835	100	10	•		•	•		140
	P-35841	120	10	•		•	•		140
	P-35857	150	10	•		•	•		140
	P-35863	180	10	•		•	•		140
	P-35879	240	10	•		•	•		140
	P-35885	320	10	•		•	•		140
	P-42503	40	50	•		•	•		488
	P-42519	60	50	•		•	•		488
	P-42525	80	50	•		•	•		488
	P-42531	100	50	•		•	•		488
	P-42547	120	50	•		•	•		488
	P-42553	150	50	•		•	•		488
	P-42569	180	50	•		•	•		488
	P-42575	240	50	•		•	•		488
	P-42581	320	50	•		•	•		488

Brusný papír na suchý zip 95 × 95 mm, perforovaný 6 otvorů

Vhodné pro barevné kovy, plasty, dřevo, dřevo s hřebíky, kov, kámen.

Název	Obj. číslo	Zrnitost	Ks v balení	B04555	B04556	B04557	B04565	TM3000C	Kč vč. DPH
	P-33255	40	10				•	•	104
	P-33261	60	10				•	•	104
	P-33277	80	10				•	•	104
	P-33283	100	10				•	•	104
	P-33299	120	10				•	•	104
	P-33308	150	10				•	•	104
	P-33314	180	10				•	•	104
	P-33320	240	10				•	•	104
	P-33336	320	10				•	•	104
	P-42597	40	50				•	•	352
	P-42606	60	50				•	•	352
	P-42612	80	50				•	•	352
	P-42628	100	50				•	•	352
	P-42634	120	50				•	•	352
	P-42640	150	50				•	•	352
	P-42656	180	50				•	•	352
	P-42662	240	50				•	•	352
	P-42678	320	50				•	•	352

Brusný papír na suchý zip 95 × 95 mm, perforovaný 6 otvorů

Vhodné pro laky a barvy, barevné kovy, plasty, dřevo, dřevo s hřebíky, kov, kámen.

Název	Obj. číslo	Zrnitost	Ks v balení	B04555	B04556	B04557	B04565	TM3000C	Kč vč. DPH
	P-42684	40	10				•	•	104
	P-42690	60	10				•	•	89
	P-42709	80	10				•	•	89
	P-42715	100	10				•	•	89
	P-42721	120	10				•	•	89
	P-42737	150	10				•	•	89
	P-42743	180	10				•	•	89
	P-42759	240	10				•	•	89
	P-42765	320	10				•	•	89
	P-42771	40	50				•	•	352
	P-42787	60	50				•	•	352
	P-42793	80	50				•	•	352
	P-42802	100	50				•	•	352
	P-42818	120	50				•	•	352
	P-42824	150	50				•	•	352
	P-42830	180	50				•	•	352
	P-42846	240	50				•	•	352
	P-42852	320	50				•	•	352

Brusný papír na suchý zip 100 × 240 mm, perforovaný, 10 otvorů

Vhodné pro barevné kovy, plasty, dřevo, dřevo s hřebíky, kov, kámen.

Název	Obj. číslo	Zrnitost	Ks v balení	B04556	B04557	B04563	Kč vč. DPH
Brusný papír 	P-42868	40	10			•	159
	P-42874	60	10			•	159
	P-42880	80	10			•	159
	P-42896	100	10			•	159
	P-42905	120	10			•	159
	P-42911	150	10			•	159
	P-42927	180	10			•	159
	P-42933	240	10			•	159
	P-42949	40	50			•	649
	P-42955	60	50			•	649
	P-42961	80	50			•	649
	P-42977	100	50			•	649
	P-42983	120	50			•	649
	P-42999	150	50			•	649
	P-43000	180	50			•	649
	P-43016	240	50			•	649

Další příslušenství

Název	Obj. číslo	Ks v balení	B04555	B04556	B04557	B04565	B04563	Kč vč. DPH
Děrovací deska 	450066-4	1	•	•	•			56
Adaptér držáku 	193745-9	1						121
Nádobka na prach 	135246-0	1	•	•	•	•	•	326
Papírový sáček/balení pro držák 193932-9 	193293-7	5	•	•		•	•	159
Papírový sáček/balení pro držák 135246-0 	194746-9	5	•	•	•	•	•	174
Sáček z netkané textilie 1 ks pro držák 135246-0 	168557-8	1	•	•	•	•	•	54
Sací hadice Ø 27 mm – 446L/447L 	P-70487	1	•	•	•	•	•	2 007
Transportní kufr 	824806-0	1	•	•	•	•		564

Vibrační bruska

|B03710|



Vibrační bruska

|B03711|



Vibrační bruska

|9046|



Vibrační bruska

|B04900V|



Příslušenství pro vibrační brusky

Brusný papír 93 × 228 mm, perforovaný

Vhodné pro barevné kovy, plasty, dřevo, dřevo s hřebíky, kov, kámen.

Název	Obj. číslo	Zrnitost	Ks v balení	9036	B03700, B03710, B03711	B04900V	9046	Kč vč. DPH
Brusný papír 	P-31837	40	10		•			104
	P-31843	60	10		•			90
	P-31859	80	10		•			90
	P-31865	100	10		•			90
	P-36011	120	10		•			90
	P-36027	150	10		•			90
	P-36033	180	10		•			90
	P-36049	240	10		•			90
	P-36055	40	50		•			352
	P-36061	60	50		•			352
	P-36077	80	50		•			352
	P-36083	100	50		•			352
	P-36099	120	50		•			352
	P-36108	150	50		•			352
	P-36114	180	50		•			352
P-36120	240	50		•			352	

B03710

- Chod téměř bez vibrací
- Účinné odsávání prachu přes základovou desku
- Možnost připojení externího odsávání

- Rychlouzávěr pro snadnou výměnu brusného papíru
- Lze používat brusný papír s upevněním suchým zipem
- Ergonomicky tvarované, protiskluzové vodící rukojeti pro optimální ovládání

SOUČÁST DODÁVKY	OBJ. Č.
Odsávací box komplet	135246-0
Děrovací deska	451271-6
Brusný papír 93 × 228 mm	1 ks

Příkon	190 W
Počet otáček	11000 min ⁻¹
Počet kmitů	22000 min ⁻¹
Výkmit	Ø 2,0 mm
Velikost papíru	93 × 228 mm
Brusná plocha	93 × 185 mm
Hmotnost	1,6 kg
Rozměry d × š × v	253 × 92 × 154 mm

B03711

- Elektronická předvolba počtu zdvihů
- Chod téměř bez vibrací
- Účinné odsávání prachu přes základovou desku
- Možnost připojení externího odsávání

- Rychlouzávěr pro snadnou výměnu brusného papíru
- Lze používat brusný papír s upevněním suchým zipem
- Ergonomicky tvarované, protiskluzové vodící rukojeti pro optimální ovládání

SOUČÁST DODÁVKY	OBJ. Č.
Odsávací box komplet	135246-0
Děrovací deska	451271-6
Brusný papír 93 × 228 mm	1 ks

Příkon	190 W
Počet otáček	4000–11000 min ⁻¹
Počet kmitů	8000–22000 min ⁻¹
Výkmit	Ø 2,0 mm
Velikost papíru	93 × 228 mm
Brusná plocha	93 × 185 mm
Hmotnost	1,6 kg
Rozměry d × š × v	253 × 92 × 154 mm

9046

- Silný 600W motor pro vysoký brusný výkon
- Protiprachová úprava motoru
- Bezúdržbové převodové ústrojí (mazání odpadá)

- Téměř bezvibrační chod díky novému systému tlumení
- Odsávání prachu přes základovou desku
- S uchycením brusného papíru suchým zipem nebo pomocí rychlouzávěru

SOUČÁST DODÁVKY	OBJ. Č.
1 ks papírového sáčku vč. držáku	193294-5
Brusný papír, 1 kus	1 sada

Příkon	600 W
Počet otáček	6000 min ⁻¹
Výkmit	Ø 5 mm
Velikost papíru	115 × 280 mm
Velikost papíru, suchý zip	115 × 232 mm
Brusná plocha	115 × 229 mm
Hmotnost	3,1 kg
Rozměry d × š × v	283 × 115 × 219 mm

B04900VJ

- Elektronická předvolba počtu zdvihů
- Chod téměř bez vibrací
- Efektivní odsávání prachu základní deskou
- Možnost připojení externího odsávání

- Rychlouzávěr pro snadnou výměnu brusného papíru
- Možnost připojení externího odsávání
- Ergonomicky tvarované, protiskluzové vodící rukojeti k optimální manipulaci

SOUČÁST DODÁVKY	OBJ. Č.
Systainer MAKPAC	821550-0
Vložka systaineru	837675-0
1 ks papírového sáčku vč. držáku	193294-5
Brusný papír	1 ks

Příkon	330 W
Počet otáček	4000–11000 min ⁻¹
Počet kmitů	8000–22000 min ⁻¹
Výkmit	Ø 2,6 mm
Velikost papíru	115 × 280 mm
Velikost papíru, suchý zip	115 × 232 mm
Brusná plocha	115 × 229 mm
Hmotnost	2,7 kg
Rozměry d × š × v	289 × 115 × 190 mm

Brusný papír na suchý zip 93 × 185 mm, perforovaný, suchý zip

Vhodné pro barevné kovy, plasty, dřevo, dřevo s hřebíky, kov, kámen.

Název	Obj. číslo	Zrnitost	Ks v balení	9036	B03700, B03710, B03711	B04900V	9046	Kč vč. DPH
Brusný papír 	P-31871	40	10		•			140
	P-31887	60	10		•			140
	P-31893	80	10		•			140
	P-31902	100	10		•			140
	P-35891	120	10		•			140
	P-35900	150	10		•			140
	P-35916	180	10		•			140
	P-35922	240	10		•			140
	P-35938	40	50		•			528
	P-35944	60	50		•			528
	P-35950	80	50		•			528
	P-35966	100	50		•			528
	P-35972	120	50		•			528
	P-35988	150	50		•			528
	P-35994	180	50		•			528
P-36005	240	50		•			528	

Brusný papír 93 × 228 mm, neperforovaný

Vhodné pro barevné kovy, plasty, dřevo, dřevo s hřebíky, kov, kámen.

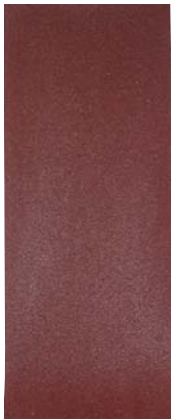
Název	Obj. číslo	Zrnitost	Ks v balení	9036	B03700, B03710, B03711	B04900V	9046	Kč vč. DPH
Brusný papír 	P-36136	40	10	•	•			104
	P-32948	60	10	•	•			104
	P-36142	80	10	•	•			104
	P-32954	100	10	•	•			104
	P-36158	120	10	•	•			104
	P-32960	150	10	•	•			104
	P-36164	180	10	•	•			104
	P-36170	240	10	•	•			104
	P-36186	40	50	•	•			352
	P-36192	60	50	•	•			352
	P-36201	80	50	•	•			352
	P-36217	100	50	•	•			352
	P-36223	120	50	•	•			352
	P-36239	150	50	•	•			352
	P-36245	180	50	•	•			352
P-36251	240	50	•	•			352	

Brusný papír 115 × 280 mm, neperforovaný

Vhodné pro barevné kovy, plasty, dřevo, dřevo s hřebíky, kov, kámen.

Název	Obj. číslo	Zrnitost	Ks v balení	9036	B03700, B03710, B03711	B04900V	9046	Kč vč. DPH
Brusný papír 	P-36267	40	10			•	•	104
	P-32976	60	10			•	•	104
	P-36273	80	10			•	•	104
	P-32982	100	10			•	•	104
	P-36289	120	10			•	•	104
	P-32998	150	10			•	•	104
	P-36295	180	10			•	•	104
	P-36304	240	10			•	•	104
	P-36310	40	50			•	•	453
	P-36326	60	50			•	•	453
	P-36332	80	50			•	•	453
	P-36348	100	50			•	•	453
	P-36354	120	50			•	•	453
	P-36360	150	50			•	•	453
	P-36376	180	50			•	•	453
P-36382	240	50			•	•	453	

Akumulační stroje
 Přilepovací
 vrtní / sešláň
 Přilepovací/vrtní/ míchání
 Šroubování / utahování
 Nůžky na plech / prostřihovače
 Vibrační brusky
 Hoblíky, frézky
 Pily
 Vzduchové nářadí
 Vysavače
 Zahradní technika
 Ukládací systémy
 Uhlíky / Vibrace a hluk

Brusný papír 115 × 280 mm, perforovaný 14 otvorů

Vhodné pro barevné kovy, plasty, dřevo, dřevo s hřebíky, kov, kámen.

Název	Obj. číslo	Zrnitost	Ks v balení	9036	B03700, B03710, B03711	B04900V	9046	Kč vč. DPH
Brusný papír 	P-33009	40	10			•	•	104
	P-33015	60	10			•	•	104
	P-33021	80	10			•	•	104
	P-33037	100	10			•	•	104
	P-33043	120	10			•	•	104
	P-33059	150	10			•	•	104
	P-33065	180	10			•	•	104
	P-33071	240	10			•	•	104
	P-35645	40	50			•	•	488
	P-35651	60	50			•	•	488
	P-35667	80	50			•	•	488
	P-35673	100	50			•	•	488
	P-35689	120	50			•	•	488
	P-35695	150	50			•	•	488
P-35704	180	50			•	•	488	
P-35710	240	50			•	•	488	

Brusný papír se suchým zipem 115 × 229 mm, perforovaný 10 otvorů

Vhodné pro barevné kovy, plasty, dřevo, dřevo s hřebíky, kov, kámen.

Název	Obj. číslo	Zrnitost	Ks v balení	9036	B03700, B03710, B03711	B04900V	9046	Kč vč. DPH
Brusný papír 	P-33174	40	10			•	•	159
	P-33180	60	10			•	•	159
	P-33196	80	10			•	•	159
	P-33205	100	10			•	•	159
	P-33211	120	10			•	•	159
	P-33227	150	10			•	•	159
	P-33233	180	10			•	•	159
	P-33249	240	10			•	•	159
	P-35726	40	50			•	•	649
	P-35732	60	50			•	•	649
	P-35748	80	50			•	•	649
	P-35754	100	50			•	•	649
	P-35760	120	50			•	•	649
	P-35776	150	50			•	•	649
P-35782	180	50			•	•	649	
P-35798	240	50			•	•	649	

Brusný papír se suchým zipem 115 × 229 mm, perforovaný 14 otvorů

Vhodné pro barevné kovy, plasty, dřevo, dřevo s hřebíky, kov, kámen.

Název	Obj. číslo	Zrnitost	Ks v balení	9036	B03700, B03710, B03711	B04900V	9046	Kč vč. DPH
Brusný papír 	P-43022	40	10			•	•	159
	P-43038	60	10			•	•	159
	P-43044	80	10			•	•	159
	P-43050	100	10			•	•	159
	P-43066	120	10			•	•	159
	P-43072	150	10			•	•	159
	P-43088	180	10			•	•	159
	P-43094	240	10			•	•	159
	P-43103	40	50			•	•	649
	P-43119	60	50			•	•	649
	P-43125	80	50			•	•	649
	P-43131	100	50			•	•	649
	P-43147	120	50			•	•	649
	P-43153	150	50			•	•	649
P-43169	180	50			•	•	649	
P-43175	240	50			•	•	649	

Název	Obj. číslo	Ks v balení	B03700	B03710, B03711	B04900V	9036	9046	Kč vč DPH
Děrovací deska 	163292-3	1				•		378
	192989-7	1	•	•				291
	192523-3	1			•		•	528
Základní deska – suchý zip 	194930-6	1	•	•				543
	193521-0	1			•		•	1 123
Základní deska	122442-9	1				•		2 642
	140441-9	1		•				113
	162172-0	1					•	1 476
Papírový sáček včetně držáku 	193294-5	1	•	•	•		•	460
	135246-0	1	•	•				326
Papírový sáček / balení 	• 194746-9	5	•	•				174
	•• 193293-7	5	•	•	•		•	159
	••• 168557-8	1		•				54

- pouze k nádobě 135246-0
- pouze k držáku 193294-5
- netkaná textilie, pouze k nádobě 135327-0

Akumulační nástroj
 Přilepovací
 vrtní / seklí
 Přilepovací vrtní /
 vrtní / míchání
 Sroubování / utahování
 Nůžky na plech /
 prostřihovače
 Vibrační brusky
 Hoblíky, frézky
 Pily
 Vzduchové nářadí
 Vysavače
 Zahradní technika
 Ukládací systémy
 Uhlíky / Vybírače a hluk

Excentrická bruska

|B05030|



B05030

- Silný motor 300 W
- Kompaktní design, ergonomicky tvarované pogumované tělo stroje
- Vysoký záběrový výkon, efektivní odsávání prachu
- Doběhová brzda pro brusný talíř

- Použití vysoce odolných ložisek a prachuodolného krytu vypínače pro delší životnost stroje
- Jednoduchá výměna papíru pomocí suchého zipu

SOUČÁST DODÁVKY	OBJ. Č.
Odsávací box včetně sáčku	135246-0
Brusný talíř 123 mm	743081-8
Brusný papír	1 ks

Příkon	300 W
Otáčky naprázdno	12000 min ⁻¹
Počet zdvihů	24000 min ⁻¹
Excentrický zdvih	1,4 mm
Brusný kotouč	Ø 123 mm
Hmotnost	1,3 kg
Rozměry d × š × v	153 × 123 × 153 mm

Excentrická bruska

|B05031|



B05031

- Silný motor 300W
- Kompaktní design, ergonomicky tvarované pogumované tělo stroje
- Elektronická předvolba otáček
- Vysoký záběrový výkon, efektivní odsávání prachu

- Doběhová brzda pro brusný talíř
- Použití vysoce odolných ložisek a prachuodolného krytu vypínače pro delší životnost stroje
- Jednoduchá výměna papíru pomocí suchého zipu

SOUČÁST DODÁVKY	OBJ. Č.
Odsávací box včetně sáčku	135246-0
Brusný talíř 123 mm	743081-8
Brusný papír	1 ks

Příkon	300 W
Otáčky naprázdno	4000–12000 min ⁻¹
Počet zdvihů	8000–24000 min ⁻¹
Excentrický zdvih	1,4 mm
Brusný kotouč	Ø 123 mm
Hmotnost	1,3 kg
Rozměry d × š × v	153 × 123 × 153 mm

Excentrická bruska

|B05041|



B05041

- Silný 300W motor vhodný pro velké zatížení
- Možnost nastavení otáček
- Ergonomický tvar / pogumování rukojeti a těla stroje pro pohodlnou a bezpečnou práci

- Přední rukojeť otočná o 300°
- Velmi odolná ložiska zaručující dlouhou životnost

SOUČÁST DODÁVKY	OBJ. Č.
Přídavná rukojeť	125779-3
Odsávací box včetně sáčku	135246-0
Brusný papír	1 ks

Příkon	300 W
Otáčky naprázdno	4000–12000 min ⁻¹
Excentrický zdvih	1,4 mm
Průměr základny	123 mm
Průměr papíru	125 mm
Hmotnost	1,4 kg
Rozměry d × š × v	218 × 123 × 153 mm

Excentrická bruska

|B06030|



B06030

- Obouruční profesionální bruska s vysokým úběrovým výkonem
- Robustní převodová skříň z hliníkového tlakového odlitku
- Elektronická regulace otáček
- S jednoduchou brzdou k pozvolnému rozběhu brusného talíře, ale i k jeho okamžitému zastavení

- Pro broušení a leštění
- Kulčiková ložiska chráněná proti prachu

SOUČÁST DODÁVKY	OBJ. Č.
1 ks papír, sáčku na prach vč. držáku	193294-5
1 kus brusného papíru	P-31952
Brusný talíř 150 mm	A-87812
Klíč na šrouby s vnitřním šestihranem	783203-8

Příkon	310 W
Otáčky naprázdno	4000–10000 min ⁻¹
Počet zdvihů	8000–20000 min ⁻¹
Excentrický zdvih	3,0 mm
Brusný papír	suchý zip
Brusný talíř	Ø 150 mm
Hmotnost	2,4 kg
Rozměry d × š × v	309 × 150 × 181 mm

Excentrická bruska

|B06040J|



B06040J

- Profesionální bruska s s možností nastavení na vysoký výkon nebo na jemné broušení
- Otáčky volnoběhu k broušení a ke konečnému broušení
- Redukce převodovky k nejtvrdsímu nasazení, odstraňování rzi nebo laku

- Pogumovaná převodová skříň pro bezpečnou a pohodlnou práci
- Brusný talíř s brzdou pro pozvolné nasazení stroje
- Elektronická regulace otáček

SOUČÁST DODÁVKY	OBJ. Č.
Systainer MAK PAC	821551-8
Vložka systaineru	837655-6
1 kus brusného papíru	P-31952
Brusný talíř 150 mm	A-87812
Klíč na šrouby s vnitřním šestihranem	783203-8

Příkon	750 W
Otáčky naprázdno	1600–5800 min ⁻¹
Počet otáček – nucené unášení	180–670 min ⁻¹
Excentrický zdvih	5,5 mm
Brusný papír	suchý zip
Brusný talíř	Ø 150 mm
Hmotnost	2,8 kg
Rozměry d × š × v	316 × 150 × 132 mm

Excentrická bruska

|B06050J|



B06050J

- Všeobecná profesionální bruska
- Umožňuje volbu typu práce: hrubé broušení, jemné broušení a leštění
- Jednoduché přepnutí stroje mezi excentrickým a rotačním pohybem
- Bezstrážová výměna brusného talíře

- Kryt talíře umožňuje bezpečné broušení blízko kraje
- Ergonomický tvar těla pro pohodlnou a bezpečnou práci
- Možnost připojení brusky k externímu odsávání

SOUČÁST DODÁVKY	Obj. č.
Přepravní kufr Makpac (Typ 3)	821551-8
Vložka kufru	838246-6
Brusný papír 1 ks	
Brusná deska 150 mm	197314-7
Imbusový klíč	783203-8
Boční rukojeť	143328-4

Příkon	750 W
Otáčky – excentrický pohyb	1600–6800 min ⁻¹
Otáčky – rotační pohyb	140–600 min ⁻¹
Excentrický zdvih	5,5 mm
Průměr základny	150 mm
Hmotnost	2,6 kg
Rozměry d × š × v	330 × 155 × 145 mm

Brusný papír na suchý zip 125 mm, 8 otvorů

Vhodné pro barevné kovy, plasty, dřevo, dřevo s hřebíky, kov, kámen.

Název	Obj. číslo	Zrnitost	Ks v balení	B05010, B05012, B05030, B05031	B05020, B05021, B05041	B06030	B06040	Kč vč. DPH
Brusný papír	P-43533	40	10	•	•			140
	P-43549	60	10	•	•			140
	P-43555	80	10	•	•			140
	P-43561	100	10	•	•			140
	P-43577	120	10	•	•			140
	P-43583	180	10	•	•			140
	P-43599	240	10	•	•			140
	P-43608	320	10	•	•			140
	P-43614	400	10	•	•			140
	P-43620	40	50	•	•			488
	P-43636	60	50	•	•			488
	P-43642	80	50	•	•			488
	P-43658	100	50	•	•			488
	P-43664	120	50	•	•			488
	P-43670	180	50	•	•			488
	P-43686	240	50	•	•			488
	P-43692	320	50	•	•			488
	P-43701	400	50	•	•			488

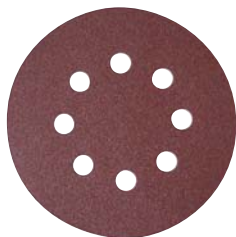

Brusný papír na suchý zip 125 mm, 8 otvorů

Vhodné pro laky a barvy, barevné kovy, plasty, dřevo, dřevo s hřebíky, kov, kámen.

Název	Obj. číslo	Zrnitost	Ks v balení	B05010, B05012, B05030, B05031	B05020, B05021, B05041	B06030	B06040	Kč vč. DPH
Brusný papír	P-33342	40	10	•	•			159
	P-33358	60	10	•	•			159
	P-33364	80	10	•	•			159
	P-33370	100	10	•	•			159
	P-33386	120	10	•	•			159
	P-33392	180	10	•	•			159
	P-33401	240	10	•	•			159
	P-33417	320	10	•	•			159
	P-33423	400	10	•	•			159
	P-37384	40	50	•	•			488
	P-37390	60	50	•	•			488
	P-37409	80	50	•	•			488
	P-37415	100	50	•	•			488
	P-37421	120	50	•	•			488
	P-37437	180	50	•	•			488
	P-37443	240	50	•	•			488
	P-37459	320	50	•	•			488
	P-37465	400	50	•	•			488

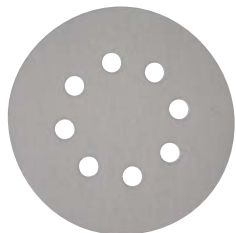

Brusný papír na suchý zip 150 mm, 6 otvorů

Vhodné pro barevné kovy, plasty, dřevo, dřevo s hřebíky, kov, kámen.

Název	Obj. číslo	Zrnitost	Ks v balení	B05010, B05012, B05030, B05031	B05020, B05021, B05041	B06030	B06040	Kč vč. DPH
Brusný papír	P-37471	40	10			•	•	159
	P-37487	60	10			•	•	159
	P-37493	80	10			•	•	159
	P-37502	100	10			•	•	159
	P-37518	120	10			•	•	159
	P-37524	180	10			•	•	159
	P-37530	240	10			•	•	159
	P-37546	320	10			•	•	159
	P-37552	400	10			•	•	159
	P-37568	40	50			•	•	668
	P-37574	60	50			•	•	604



Brusný papír na suchý zip 150 mm, 6 otvorů

Vhodné pro barevné kovy, plasty, dřevo, dřevo s hřebíky, kov, kámen.

Název	Obj. číslo	Zrnitost	Ks v balení	B05010, B05012, B05030, B05031	B05020, B05021, B05041	B06030	B06040	Kč vč. DPH
	P-37580	80	50			•	•	604
	P-37596	100	50			•	•	604
	P-37605	120	50			•	•	604
	P-37611	180	50			•	•	604
	P-37627	240	50			•	•	604
	P-37633	320	50			•	•	604
	P-37649	400	50			•	•	604

Brusný papír na suchý zip 150 mm, 6 otvorů

Vhodné pro laky a barvy, barevné kovy, plasty, dřevo, dřevo s hřebíky, kov, kámen.

Název	Obj. číslo	Zrnitost	Ks v balení	B05010, B05012, B05030, B05031	B05020, B05021, B05041	B06030	B06040	Kč vč. DPH
Brusný papír 	P-37655	40	10			•	•	159
	P-37661	60	10			•	•	159
	P-37677	80	10			•	•	159
	P-37683	100	10			•	•	159
	P-37699	150	10			•	•	159
	P-37708	180	10			•	•	159
	P-37714	240	10			•	•	159
	P-37720	320	10			•	•	159
	P-37736	400	10			•	•	159
	P-37742	40	50			•	•	649
	P-37758	60	50			•	•	649
	P-37764	80	50			•	•	649
	P-37770	100	50			•	•	649
	P-37786	120	50			•	•	649
	P-37792	180	50			•	•	649
	P-37801	240	50			•	•	649
	P-37817	320	50			•	•	649
	P-37823	400	50			•	•	649

Brusný papír na suchý zip 150 mm, 8 + 1 otvor

Vhodné pro barevné kovy, plasty, dřevo, dřevo s hřebíky, kov, kámen.

Název	Obj. číslo	Zrnitost	Ks v balení	B05010, B05012, B05030, B05031	B05020, B05021, B05041	B06030	B06040	B06050J	Kč vč. DPH
Brusný papír 	P-31918	40	10			•	•	•	201
	P-31924	60	10			•	•	•	201
	P-31930	80	10			•	•	•	201
	P-31946	100	10			•	•	•	180
	P-31952	120	10			•	•	•	180
	P-31968	150	10			•	•	•	180
	P-31974	180	10			•	•	•	180
	P-31980	220	10			•	•	•	180
	P-31996	240	10			•	•	•	180
	P-32007	320	10			•	•	•	180
	P-32013	400	10			•	•	•	180
	P-32574	40	50			•	•	•	847
	P-32580	60	50			•	•	•	847
	P-32596	80	50			•	•	•	847
	P-32605	100	50			•	•	•	847
	P-32611	120	50			•	•	•	847
	P-32633	180	50			•	•	•	847
	P-32655	240	50			•	•	•	847
	P-32661	320	50			•	•	•	847
	P-32677	400	50			•	•	•	847

Brusný papír na suchý zip 150 mm, 8 + 1 otvor



Vhodné pro laky a barvy, barevné kovy, plasty, dřevo, dřevo s hřebíky, kov, kámen.

Název	Obj. číslo	Zrnitost	Ks v balení	B05010, B05012, B05030, B05031	B05020, B05021, B05041	B06030	B06040	B06050J	Kč vč. DPH
 Brusný papír	P-37839	40	10			•	•	•	159
	P-37845	60	10			•	•	•	159
	P-37851	80	10			•	•	•	159
	P-37867	100	10			•	•	•	159
	P-37873	120	10			•	•	•	159
	P-37889	150	10			•	•	•	159
	P-37895	180	10			•	•	•	159
	P-37904	220	10			•	•	•	159
	P-37910	240	10			•	•	•	159
	P-37926	320	10			•	•	•	159
	P-37932	400	10			•	•	•	159
	P-37948	40	50			•	•	•	649
	P-37954	60	50			•	•	•	649
	P-37960	80	50			•	•	•	649
	P-37976	100	50			•	•	•	493
	P-37982	120	50			•	•	•	449
	P-37998	180	50			•	•	•	449
	P-38009	240	50			•	•	•	449
P-38015	320	50			•	•	•	449	
P-38021	400	50			•	•	•	449	

Další příslušenství

Název	Obj. číslo	Ks v balení	B05010, B05012, B05030, B05031	B05020, B05021, B05041	B06030	B06040	B06050J	Kč vč. DPH
Základní deska	743081-8	1	•	•			•	493
Základní deska tvrdá	196685-9	1			•	•	•	890
Základní deska střední	196684-1	1			•	•	•	990
Základní deska měkká	196686-7	1			•	•	•	745
Základní deska tvrdá	197315-5						•	1 470
Základní deska měkká	197314-7						•	1 301
Základní deska extra měkká	197316-3						•	1 470
Základní deska na leštění	197317-1						•	1 301
Papírový sáček včetně držáku	193294-5	1		•	•		•	460
Nádoba na prach včetně držáku	135246-0	1	•	B05041			•	326
Papírový sáček / balení	• 194746-9	5	•	B05041			•	174
• pouze k nádobě 135246-0	•• 193293-7	5		•	•		•	159
•• pouze k držáku 193294-5								
Sáček z netkané textilie pro držák 135246-0	168557-8	1	B05030, B05031	B05041	•	•	•	54
Leštící návlek	794560-9	1	B05012, B05031	B05021, B05041			•	1 007
	794619-2	1			•	•	•	1 402
Talíř pro nanášení vosku	794558-6	1	B05012, B05031	B05021, B05041			•	1 007
	794618-4	1			•	•	•	670

Další příslušenství

Název	Obj. číslo	Ks v balení	B05010, B05012, B05030, B05031	B05020, B05021, B05041	B06030	B06040	B06050J	Kč vč. DPH
Boční rukojeť 	125779-3			•			•	435
	824591-5	1				•	•	1 154
	824562-2	1	B05030, B05031	B05041			•	559
Systainer Makpac 	821551-8	1			•	•	•	949

Elektrický pilník

9031

- Silný 550W motor
- Plynule elektronicky regulovatelná rychlost pásu
- Bezproblémové broušení na těžce přístupných místech díky úzkému rameni a odnímatelné otočné rukojeti

- Dlouhá vodící patka pro broušení
- Je možno ho použít všude tam, kde se brousí kov, sklo, dřevo, keramika
- Možnost připojení vnějšího odsávání



Příkon	550 W
Rychlost pásu	200–1000 m/min
Brusný pás – rozměry	533 × 30 mm
Hmotnost	2,1 kg
Rozměry d × š × v	380 × 90 × 170 mm

SOUČÁST DODÁVKY

Boční rukojeť	OBJ. Č.
Brusný pás	153489-2
	1 sada

9032

- Vodící rameno otočné do 100°, pro broušení na těžce přístupných místech
- Plně elektronická regulace
- Přesné nastavení brusného pásu pomocí stavěcího šroubu
- Páka pro rychlou a snadnou výměnu pásu

- Přední kladka – průměr jen 14 mm – brousí do hloubky až 110 mm
- Robustní převodová skříň z hliníku
- Možnost připojení vnějšího odsávání







Příkon	500 W
Rychlost pásu	300–1700 m/min
Brusný pás – rozměry	533 × 9 mm
Brusná hloubka max.	110 mm
Hmotnost	1,6 kg
Rozměry d × š × v	420 × 78 × 158 mm

SOUČÁST DODÁVKY

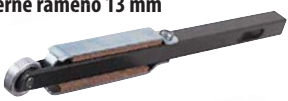
Vodící rameno 9 mm (nainstalováno)	OBJ. Č.
2 kusy brusného pásu K 80	125158-5
Odsávací adaptér	P-43278
	122652-8

Příslušenství pro elektrické pilníky

Název	Obj. číslo	Ks v balení	9032	9031	9910	9911	Kč vč. DPH
Opěrné rameno 6 mm	125157-7	1	•				2 410
Opěrné rameno 9 mm							
Opěrné rameno 13 mm 							
Vodící saně 	193618-5	1	•				1 361
Šroubové svěrky / pár 	192694-6	2			•	•	1 664
Ocelová deska 	342152-4	1		•			327
	345503-0	1			•	•	160
Lapač prachu 	122548-3	1			•	•	439

Příslušenství pro elektrické pilníky

Textilní brusný pás 6 × 533 mm

Vhodné pro barevné kovy, plasty, dřevo, dřevo s hřebíky, kov, kámen

Název	Obj. číslo	Zrnitost	Ks v balení	9032	9031	9910	9911	Kč vč. DPH
Brusný papír 	P-43181	40	5	•				159
	P-43197	60	5	•				159
	P-43206	80	5	•				159
	P-43212	100	5	•				159
	P-43228	120	5	•				159
	P-43234	150	5	•				159
	P-43240	240	5	•				159

Textilní brusný pás 9 × 533 mm

Vhodné pro barevné kovy, plasty, dřevo, dřevo s hřebíky, kov, kámen.

Název	Obj. číslo	Zrnitost	Ks v balení	9032	9031	9910	9911	Kč vč. DPH
Brusný papír 	P-43256	40	5	•				159
	P-43262	60	5	•				159
	P-43278	80	5	•				159
	P-43284	100	5	•				159
	P-43290	120	5	•				159
	P-43309	150	5	•				159
	P-43315	240	5	•				159

Textilní brusný pás 13 × 533 mm

Vhodné pro barevné kovy, plasty, dřevo, dřevo s hřebíky, kov, kámen.

Název	Obj. číslo	Zrnitost	Ks v balení	9032	9031	9910	9911	Kč vč. DPH
Brusný papír 	P-43321	40	5	•				218
	P-43337	60	5	•				218
	P-43343	80	5	•				218
	P-43359	100	5	•				218
	P-43365	120	5	•				218
	P-43371	150	5	•				218
	P-43387	240	5	•				218

Textilní brusný pás 30 × 533 mm

Vhodné pro barevné kovy, plasty, dřevo, dřevo s hřebíky, kov, kámen.

Název	Obj. číslo	Zrnitost	Ks v balení	9032	9031	9910	9911	Kč vč. DPH
Brusný papír 	P-36675	40	5		•			140
	P-36681	60	5		•			140
	P-36697	80	5		•			140
	P-36706	100	5		•			140
	P-36712	120	5		•			140
	P-36728	150	5		•			140
	P-36734	240	5		•			140

Textilní brusný pás 30 × 533 mm

Vhodné pro sklo – broušení zasucha.

Název	Obj. číslo	Zrnitost	Ks v balení	9032	9031	9910	9911	Kč vč. DPH
Brusný papír 	P-01395	40	5		•			265
	P-01404	60	5		•			249
	P-01199	80	5		•			210
	P-01208	100	5		•			203
	P-01214	120	5		•			201
	P-01220	150	5		•			201
	P-01236	180	5		•			201

Pásová bruska

[9403J]



Elektronická pásová bruska

[9404J]



Pásová bruska

[9910]



Pásová bruska

[9911]



Elektronická pásová bruska

[9903]



Pásová bruska

[9924DB]



9403J

- Vysoký brusný výkon
- Ideální rozložení hmotnosti pro čistý výsledek broušení
- Velmi nízká hluchost
- Komfortní zaoblená vodící rukojeť

SOUČÁST DODÁVKY	OBJ. Č.
Systainer MAKPAC	821551-8
Vložka systaineru	837652-2
Vak na prach	122562-9
Grafitová deska, namontovaná	421648-9
Korková deska, namontovaná	421093-8
1 brusný pás	P-36902

- Vak na prach lze natočit o 360°
- Labyrintová konstrukce s bezprašným uložením kuličkových ložisek
- Je možné plynulé broušení až k okraji

Příkon	1200 W
Rychlost pásu	500 m/min
Délka pásu	610–620 mm
Šířka pásu	100 mm
Hmotnost	5,7 kg
Rozměry d × š × v	353 × 164 × 211 mm

9404J

- Silná profesionální pásová bruska s perfektním rozdělením zatížení a optimální manipulací
- Elektronicky regulovatelná rychlost pásu k opracování nejrůznějších materiálů
- Automatická stranová regulace pásu
- Plynulé broušení až k okraji

SOUČÁST DODÁVKY	OBJ. Č.
Systainer MAKPAC	821551-8
Vložka systaineru	837653-0
Vak na prach	122591-2
1 brusný pás	P-36902
Grafitová deska namontovaná	423317-8
Korková deska namontovaná	423314-4

- Efektivní odsávání prachu
- Malá hluchost
- Možnost objednání brusných rámu

Příkon	1010 W
Rychlost pásu	210–440 m/min
Délka pásu	610 mm
Šířka pásu	100 mm
Hmotnost	4,7 kg
Rozměry d × š × v	334 × 143 × 157 mm

9910

- Speciální konstrukce umožňující broušení až k okraji
- Automatické středění brusného pásu a přesný běh pásu
- Efektivní odsávání prachu

SOUČÁST DODÁVKY	OBJ. Č.
Vak na prach	122548-3
1 brusný pás	P-37116
Ocelová deska, namontovaná	345503-0

- S příslušenstvím 192694-6 použitelná i jako pevná bruska
- Vysoce zatížitelný pohon pásu
- Tichý chod stroje

Příkon	650 W
Rychlost pásu	270 m/min
Délka pásu	457 mm
Šířka pásu	76 mm
Hmotnost	2,7 kg
Rozměry d × š × v	262 × 130 × 130 mm

9911

- Speciální konstrukce umožňující broušení až k okraji
- Automatické středění brusného pásu a přesný běh pásu
- Efektivní odsávání prachu
- S příslušenstvím 192694-6 použitelná i jako pevná bruska

SOUČÁST DODÁVKY	OBJ. Č.
Vak na prach	122548-3
1 brusný pás	P-37116
Ocelová deska, namontovaná	345503-0

- Vysoce zatížitelný pohon pásu
- Tichý chod stroje
- Elektronicky regulovatelná rychlost pásu

Příkon	650 W
Rychlost pásu	75–270 m/min
Délka pásu	457 mm
Šířka pásu	76 mm
Hmotnost	2,7 kg
Rozměry d × š × v	262 × 130 × 130 mm

9903

- Silná profesionální pásová bruska s perfektním rozdělením zatížení a optimální manipulací
- Elektronicky regulovatelná rychlost pásu k opracování nejrůznějších materiálů
- Automatická stranová regulace pásu
- Plynulé broušení až k okraji

SOUČÁST DODÁVKY	OBJ. Č.
Vak na prach	122591-2
1 brusný pás	P-37194
Grafitová deska namontovaná	423315-2
Korková deska namontovaná	423312-8

- Efektivní odsávání prachu
- Možnost objednání brusných rámu

Příkon	1010 W
Rychlost pásu	210–440 m/min
Délka pásu	533 mm
Šířka pásu	76 mm
Hmotnost	4,3 kg
Rozměry d × š × v	296 × 143 × 157 mm

9924DB

- Čisté broušení díky příznivému rozložení hmotnosti a velké základové desce
- Použitelná pro šířky pásu 76 mm a 100 mm
- Možnost objednání brusných rámu

SOUČÁST DODÁVKY	OBJ. Č.
Vak na prach	122296-4
Grafitová deska, namontovaná	423036-6
Korková deska, namontovaná	423035-8
Brusný pás	P-51164

- Efektivní odsávání prachu
- Bezproblémové vyprazdňování vaku na prach díky uzavírací liště

Příkon	850 W
Rychlost pásu	400 m/min
Délka pásu	610–620 mm
Šířka pásu	76 a 100 mm
Hmotnost	4,8 kg
Rozměry d × š × v	335 × 160 × 155 mm

Textilní brusný pás 76 × 457 mm

Vhodné pro barevné kovy, plasty, dřevo, dřevo s hřebíky, kov, kámen.

Název	Obj. číslo	Zrnitost	Ks v balení	9032	9031	9910	9911	Kč vč. DPH
 Brusný papír	P-37091	40	5			•	•	291
	P-37100	60	5			•	•	291
	P-37116	80	5			•	•	291
	P-37122	100	5			•	•	291
	P-37138	120	5			•	•	291
	P-37144	150	5			•	•	291
	P-37150	240	5			•	•	291
	P-37166	40, 80, 120		3			•	•

Textilní brusný pás 76 × 533 mm

Vhodné pro barevné kovy, plasty, dřevo, dřevo s hřebíky, kov, kámen.

Název	Obj. číslo	Zrnitost	Ks v balení	9903	9920	9924DB	9402	9403	9404	Kč vč. DPH
 Brusný papír	P-37172	40	5	•						291
	P-37188	60	5	•						291
	P-37194	80	5	•						291
	P-37203	100	5	•						291
	P-37219	120	5	•						291
	P-37225	150	5	•						291
	P-37231	240	5	•						291
	P-37247	40	25	•						968
	P-37253	60	25	•						968
	P-37269	80	25	•						968
	P-37275	100	25	•						968
	P-37281	120	25	•						968
	P-37297	150	25	•						968
	P-37306	240	25	•						968
	P-43393	40	50	•						1986
	P-43402	60	50	•						1986
	P-43418	80	50	•						1986
	P-43424	100	50	•						1986
	P-43430	120	50	•						1986
	P-43446	150	50	•						1986
P-43452	240	50	•						1986	

Textilní brusný pás 76 × 610 mm

Vhodné pro barevné kovy, plasty, dřevo, dřevo s hřebíky, kov, kámen.

Název	Obj. číslo	Zrnitost	Ks v balení	9903	9920	9924DB	9402	9403	9404	Kč vč. DPH
 Brusný papír	P-37312	40	5		•	•				291
	P-37328	60	5		•	•				291
	P-37334	80	5		•	•				291
	P-37340	100	5		•	•				291
	P-37356	120	5		•	•				291
	P-37362	150	5		•	•				291
	P-37378	240	5		•	•				291
	P-51144	40	25		•	•				1381
	P-51150	60	25		•	•				1381
	P-51164	80	25		•	•				1381
	P-51172	100	25		•	•				1381
	P-51188	120	25		•	•				1381
	P-51194	150	25		•	•				1381
	P-51203	240	25		•	•				1381

Textilní brusný pás 100 × 610 mm

Vhodné pro barevné kovy, plasty, dřevo, dřevo s hřebíky, kov, kámen.

Název	Obj. číslo	Zrnitost	Ks v balení	9903	9920	9924DB	9402	9403	9404	Kč vč. DPH
 B Brusný papír	P-36887	40	5			•	•	•	•	449
	P-36893	60	5			•	•	•	•	378
	P-36902	80	5			•	•	•	•	352
	P-36918	100	5			•	•	•	•	352
	P-36924	120	5			•	•	•	•	352
	P-36930	150	5			•	•	•	•	352
	P-36946	240	5			•	•	•	•	352
	P-36952	40	25			•	•	•	•	1 381
	P-36968	60	25			•	•	•	•	1 381
	P-36974	80	25			•	•	•	•	1 381
	P-36980	100	25			•	•	•	•	1 381
	P-36996	120	25			•	•	•	•	1 381
	P-37007	150	25			•	•	•	•	1 381
	P-37013	240	25			•	•	•	•	1 381
	P-43468	40	50			•	•	•	•	2 602
	P-43474	60	50			•	•	•	•	2 602
	P-43480	80	50			•	•	•	•	2 602
	P-43496	100	50			•	•	•	•	2 602
	P-43505	120	50			•	•	•	•	2 602
	P-43511	150	50			•	•	•	•	2 602
P-43527	240	50			•	•	•	•	2 602	

Textilní brusný pás 100 × 620 mm

Vhodné pro barevné kovy, plasty, dřevo, dřevo s hřebíky, kov, kámen.



Název	Obj. číslo	Zrnitost	Ks v balení	9903	9920	9924DB	9402	9403	9404	Kč vč. DPH
 B Brusný papír	P-37029	40	5			•				378
	P-37035	60	5			•				378
	P-37041	80	5			•				378
	P-37057	100	5			•				378
	P-37063	120	5			•				378
	P-37079	150	5			•				378
	P-37085	240	5			•				378

Textilní brusný pás 100 × 560 mm

Vhodné pro barevné kovy, plasty, dřevo, dřevo s hřebíky, kov, kámen.

Název	Obj. číslo	Zrnitost	Ks v balení	AEG	DeWalt	Ryobi	Elu	Haffner	Kč vč. DPH
 B Brusný papír	P-36740	40	5	•	•	•	•	•	318
	P-36756	60	5	•	•	•	•	•	318
	P-36762	80	5	•	•	•	•	•	318
	P-36778	100	5	•	•	•	•	•	318
	P-36784	120	5	•	•	•	•	•	318
	P-36790	150	5	•	•	•	•	•	318
	P-36809	240	5	•	•	•	•	•	318
	P-36815	40	25	•	•	•	•	•	1 034
	P-36821	60	25	•	•	•	•	•	1 034
	P-36837	80	25	•	•	•	•	•	1 034
	P-36843	100	25	•	•	•	•	•	1 034
	P-36859	120	25	•	•	•	•	•	1 034
	P-36865	150	25	•	•	•	•	•	1 034
	P-36871	240	25	•	•	•	•	•	1 034

Další příslušenství

Název	Obj. číslo	Ks v balení	9903	9920	9924DB	9402	9403	9404	9910/9911	Kč vč. DPH
Stojan pro pásovou brusku 	193055-3	1	•	•				•		3 257
	STEX122299	1			•					3 257
Držák 	342332-2	1				•				131
Brusný rám 	193071-5	1		•						4 780
	193072-3	1					•			4 780
	193070-7	1	•							4 780
Ocelová deska • Ocelová deska včetně korku 	• 151749-6	1	•							236
	• 150980-1	1					•			290
	• 151750-1	1		•						216
	• 151751-9	1						•		271
	341705-6	1			•					104
	342328-3	1				•				104
Korková deska • Korková deska pro 150980-1 	423312-8	1	•							86
	423313-6	1		•						104
	423035-8	1			•					160
	423314-4	1						•		140
	• 421646-3	1					•			176
	421093-8	1				•	•			176
Grafitová deska 	423315-2	1	•							140
	423036-6	1			•					160
	423316-0	1		•						160
	423317-8	1						•		197
	421648-9	1					•			86
	A-86262	1				•				140
Lapač prachu 	122591-2	1	•	•				•		509
	122296-4	1			•					610
	122297-2	1				•				610
	122562-9	1					•			397
Adaptér k odsávání 	• 192613-2	1	•	•		•	•	•		659
	• 192518-6	1			•					610
Svorky / pár 	192694-6								•	1 664
Systainer Makpac 	821551-8						•	•		949

Přímé brusky

GD0601

GD0602



GD0601 / GD0602

- Motor s protiprachovou konstrukcí
- Speciální povrchová úprava rotoru a statoru chrání stroj před agresivním brusným prachem
- Vypínač ke komfortnímu jednoručnímu ovládní

- Ideální k vybrušování, odstraňování ořepů a dodatečným úpravám
- Vřeteno z hliníkového tlakového odlitku s nástavcem o průměru 35 mm
- Upínací krček pr. 43 mm k upnutí ve stojanu (GD0601)
- Hladina akustického tlaku / DIN jen 73 dB (A)

SOUČÁST DODÁVKY	OBJ. Č.
Jednostranný klíč 13, 2 ks	781039-9
Upínací klešтина 6 mm (GD0601)	763620-8
Upínací klešтина 6 mm (GD0602)	763670-3
Upínací matice (GD0601)	763664-8

Příkon	400 W
Otáčky naprázdno	25000 min ⁻¹
Upínací klešтина	Ø 6 mm
Upínací hlava	Ø 38 mm
Hmotnost GD0601 / GD0602	1,7 / 1,4 kg
Rozměry d × š × v GD0601 (GD0602)	359 (264) × 82 × 82 mm

Přímá bruska

GD0603



GD0603

- Univerzální přímá bruska pro broušení a obrysové frézování
- Čisté broušení díky vysokým otáčkám

- Dlouhé vřeteno umožňuje broušení zevnitř
- 4 kuličková ložiska pro přesnou práci bez vibrací

SOUČÁST DODÁVKY	OBJ. Č.
Klešтина 6 mm	763620-8
Brusný kotouč	741614-3
Brusné tělíčko	741615-1
Klíč 10	781003-0

Příkon	240 W
Otáčky naprázdno	28000 min ⁻¹
Upínací klešтина	Ø 6 mm
Upínací hlava	Ø 19 mm
Hmotnost	0,97 kg
Rozměry d × š × v	289 × 64 × 67 mm

Přímá bruska

GD0800C



GD0800C

- Profesionální bruska pro precizní broušení
- Ideální k vybrušování, odhrotování a dodatečným úpravám
- Inovační torzní tlumení (SJS) brání zpětným rázům a umožňuje plynulý rozběh
- Vřeteno z hliníkového tlakového odlitku s nástavcem o průměru 35 mm

- Upínací krček Ø 43 mm k upnutí ve stojanu
- Konstantní elektronika pro stále otáčky při zatížení
- Kuličková ložiska motoru při broušení efektivně chráněna proti prachu

SOUČÁST DODÁVKY	OBJ. Č.
Upínací pouzdro 6 mm komplet	193012-1
Jednostranný klíč 13	781203-2
Jednostranný klíč 19	781206-6

Příkon	750 W
Otáčky naprázdno	7000–28000 min ⁻¹
Upínací klešтина	Ø 6 mm
Upínací hlava	Ø 25 mm
Hmotnost	1,7 kg
Rozměry d × š × v	371 × 75 × 75 mm

Přímá bruska

GD0801C



GD0801C

- Výkonná bruska ideální pro vybrušování, odstraňování ořepů a dodatečné úpravy
- Patentovaný systém SJS
- Upínací krk Euro 43 mm
- Prachotěsná kuličková ložiska

- Elektronická regulace otáček a pozvolný rozběh
- Možnost nastavení počtu otáček

SOUČÁST DODÁVKY	OBJ. Č.
Klešтина 6 mm	763646-0
Boční rukojeť	192985-8
Klíč 13	781203-2
Klíč 19	781206-6

Příkon	750 W
Otáčky naprázdno	7000–29000 min ⁻¹
Upínací klešтина	Ø 6 mm
Hmotnost	2 kg
Rozměry d × š × v	390 × 75 × 88 mm

Přímá bruska

GD0810C



GD0810C

- Profesionální bruska pro precizní broušení
- Ideální k vybrušování, odhrotování a dodatečným úpravám
- Inovační torzní tlumení (SJS) brání zpětným rázům a umožňuje plynulý rozběh
- Vřeteno z hliníkového tlakového odlitku s nástavcem o průměru 35 mm

- Upínací krček Ø 43 mm k upnutí ve stojanu
- Konstantní elektronika pro stále otáčky při zatížení
- Kuličková ložiska motoru při broušení efektivně chráněna proti prachu

SOUČÁST DODÁVKY	OBJ. Č.
Upínací pouzdro 6 mm komplet	193012-1
Jednostranný klíč 13	781203-2
Jednostranný klíč 19	781206-6

Příkon	750 W
Otáčky naprázdno	1800–7000 min ⁻¹
Upínací klešтина	Ø 6 mm
Upínací hlava	Ø 25 mm
Hmotnost	1,7 kg
Rozměry d × š × v	371 × 75 × 75 mm

Přímá bruska

GD0811C



GD0811C



- Výkonná bruska ideální pro vybrušování, odstraňování ořepů a dodatečné úpravy
- Patentovaný systém SJS
- Upínací krk Euro 43 mm

- Prachotěsná kuličková ložiska
- Elektronická regulace otáček a pozvolný rozběh
- Možnost nastavení počtu otáček

SOUČÁST DODÁVKY	OBJ. Č.
Klešтина 6 mm	763646-0
Boční rukojeť	192985-8
Klíč 13	781203-2
Klíč 19	781206-6

Příkon	750 W
Otáčky naprázdno	1800–7000 min ⁻¹
Upínací klešтина	Ø 6 mm
Hmotnost	2 kg
Rozměry d × š × v	390 × 75 × 88 mm

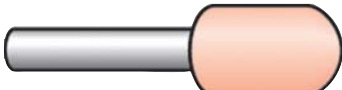

Brusná tělíska	Tvar	Průměr stopky mm	Průměr tělíska mm	Počet ks v balení	Obj. číslo	Kč vč. DPH
	Půlkulatý	3	5	10	794054-4	806
		3	6	10	794055-2	806
		3	10	10	794057-8	806
	Kulatý	3	10	10	794059-4	897



Akumulátorové stroje

Příklepové vrtání / seklání

Příklepové vrtání / míchání

Sroubování / utahování

Nůžky na plech / prostřihovače

Název	Obj. číslo	Průměr stopky mm	Počet ks v balení	GD0603	GD0600 GD0601	GD0602	GD0800C GD0810C	Kč vč. DPH
Upínací kleština 	763627-4	3	1	•	•			509
	763669-8	3	1			•		627
	763620-8	6	1	•	•			509
	763670-3	6	1			•		701
	763671-1	8	1			•		531
Upínací matice 	763240-8		1	•				78
	763664-8		1		•			56
	763668-0		1			•		75
Upínací kleština s maticí 	193011-3	3	1				•	958
	193012-1	6	1				•	761
	192988-9	8	1				•	710

Přímé brusky

Hobítky, frézky

Pily

Vzduchové nářadí

Vysavače

Zahradní technika

Ukládací systémy

Uhlíky / Vibrace a hluk



Brusky na beton

PC5000C



PC5000C

- Silná a výkonná bruska
- Měkký start, elektronická kontrola otáček při zatížení
- Elektronická ochrana stroje proti přetížení
- Antirestart funkce

SOUČÁST DODÁVKY	OBJ. Č.
Diamantový kotouč	B-12295
Vak na prach	122853-8
Sada kartáčů	194921-7
Držák klíče	410047-0
Inbusový klíč	783203-8
Rukojeť	416256-9
Transportní kufr	140073-2

- LED kontrolka signalizující poruchu kabelu a přetížení stroje
- Ideálně tvarovaná pogumovaná protiskluzová rukojeť pro bezpečnou

Příkon	1400 W
Otáčky naprázdno	10000 min ⁻¹
Diamantový kotouč	Ø 125 mm
Otvor diamantového kotouče	Ø 22,23 mm
Hmotnost	4 kg
Rozměry d × š × v	437 × 235 × 195 mm

Bruska na beton

PC5001C



PC5001C

- Silná a výkonná bruska
- Měkký start, elektronická kontrola otáček při zatížení
- Elektronická ochrana stroje proti přetížení
- Antirestart funkce
- LED kontrolka signalizující poruchu kabelu a přetížení stroje

SOUČÁST DODÁVKY	OBJ. Č.
Diamantový kotouč	B-12295
Vak na prach	122853-8
Sada kartáčů	194921-7
Držák klíče	410047-0
Inbusový klíč	783203-8
Transportní kufr	140073-2

- Ideálně tvarovaná pogumovaná protiskluzová rukojeť pro bezpečnou
- Součástí stroje je nastavitelná vodící lišta pro přesné rovné broušení a pohodlnou práci

Příkon	1400 W
Otáčky naprázdno	10000 min ⁻¹
Diamantový kotouč	Ø 125 mm
Otvor diamantového kotouče	Ø 22,23 mm
Hmotnost	4 kg
Rozměry d × š × v	437 × 235 × 195 mm

Bruska na kámen „mokrá typ“

PW5000CH



PW5000CH

- Pro brusné kotouče o průměru 100–125 mm
- Výkonný motor 900 W s ochranou proti přetížení
- Celorozsahová elektronika pro konstantní otáčky při zatížení
- Předvolba otáček regulačním kolečkem
- Vřeteno se 3 otvory zajišťuje stejnoměrné zásobování vodou a brání přehřátí diamantového brusného kotouče

SOUČÁST DODÁVKY	OBJ. Č.
Brusný kotouč Ø 100 mm	743080-0
Boční rukojeť	153489-2
Snímavý plastový kryt	417322-5
Jednostranný klíč 17	781008-0

- Dobře umístěný vodovodní kohoutek pro přesnou kontrolu přívodu vody
- Snímatelný plastový kryt s ergonomickým designem
- Použití jen s oddělovacím transformátorem P-67016

Příkon	900 W
Otáčky naprázdno	2000–4400 min ⁻¹
Brusný kotouč	100–125 mm
Žávit vřetena	M14 × 2
Hmotnost	2,3 kg
Rozměry d × š × v	313 × 80 × 126 mm

Příslušenství pro přímé brusky

Příslušenství k PW5000CH

Název	Obj. číslo	Průměr kotouče mm	Zrnitost	Barva	Kč vč. DPH
Diamantový kotouč	D-15584	100	50	Modrá	761
	D-15590	100	100	Žlutá	761
	D-15609	100	200	Oranžová	761
	D-15615	100	400	Červená	761
	D-15621	100	800	Tmavě zelená	761
	D-15637	100	1500	Světle zelená	761
	D-15643	100	3000	Hnědá	761
Diamantové kotouče – sada 8 ks	D-15805	100	50	Modrá	2 975
	D-15805	100	100	Žlutá	
	D-15805	100	200	Oranžová	
	D-15805	100	400	Červená	
	D-15805	100	800	Tmavě zelená	
	D-15805	100	1500	Světle zelená	
	D-15805	100	3000	Hnědá	
Diamantový pryžový kotouč	D-15659	100		Zelená	1 412
Brusný kotouč	743080-0	100			965
Oddělovací adaptér	P-67016				23 696

Diamantové kotouče pro broušení tvrdých neabrazivních materiálů – beton, žula, mramor. Tělo kotouče je hliníkové – ideální odvod horka při broušení.

Obj. číslo	Popis	Průměr mm	Vrtání mm	Tvar segmentu/typ práce	SŘJ	PC5000C, PC5001C	Úhlová 125 mm bruska s SJS	Kč vč. DPH
B-48561	Diamantový kotouč standard	125	22,23	Jednoduchý / hrubé broušení	***	•	•	1 990
B-48577	Diamantový kotouč standard	125	22,23	Dvojitý / standard	***	•	•	2 490
B-48583	Diamantový kotouč standard	125	22,23	Boomerang / standard	***	•	•	2 490
B-48533	Diamantový kotouč antivibrační	125	M14	Jednoduchý / hrubé broušení	****		•	2 799
B-48549	Diamantový kotouč antivibrační	125	M14	Dvojitý / standard	****		•	2 799
B-48555	Diamantový kotouč antivibrační	125	M14	Boomerang / standard	****		•	2 799



B-48561



B-48577



B-48583



B-48533



B-48549



B-48555

Antivibrační systém

Antivibrační systém u diamantových kotoučů zaručuje minimální vibrace do rukou obsluhy.

Díky tomuto systému je práce pohodlnější a výrazně účinnější.

Antivibrační kotouč

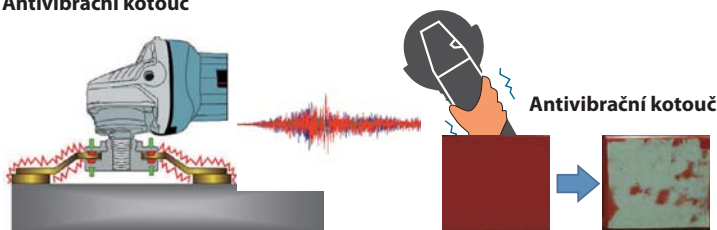

Kotouč standard

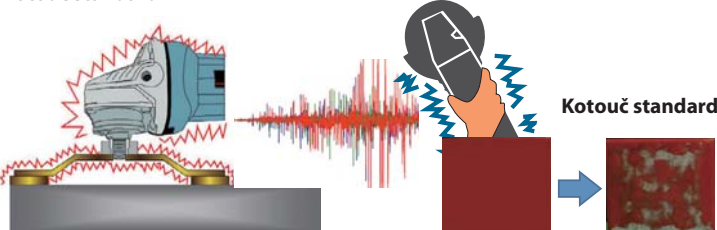

Příslušenství k PC5000C / PC5001C

Název	Obj. číslo	Kč vč. DPH
Diamantový kotouč hrubý	B-12295	3 299
Diamantový kotouč jemný	B-12289	6 199
Diamantový kotouč hrubý	D-41464	1 762
Diamantový kotouč jemný	D-41458	1 558
Vak na prach	122853-8	297
Převravní kufr	140073-2	2 405

Brusné diamantové kotouče, balení 1 ks

Brusné diamantové kotouče jsou určené pro broušení betonu s úhlovou brusku nebo brusku na beton (D-60682). V případě práce s úhlovou brusku doporučujeme použít úhlovou brusku vybavenou systémem SJS nebo SJSII s odpovídající krytem pro odsávání prachu.



Obj. číslo	Popis	Průměr mm	Vrtání mm	Tvar segmentu / typ práce	SŘJ	Kč s DPH
D-60676	Diamantový kotouč standard	115	22,23	Jednoduchý / hrubé broušení	**	499
D-60682	Diamantový kotouč standard	125	22,23	Jednoduchý / hrubé broušení	**	549

Akumulátorové stroje
 Příklepové vrtání / seklání
 Příklepové vrtání / míchání
 Šroubování / utahování
 Nůžky na plech / prořezávání
 Úhlové brusky
 Hoblíky, frézy
 Pily
 Vzduchové nářadí
 Vysavače
 Zahradní technika
 Ukládací systémy
 Úhliky / vibrace a hluk

Dvoukotoučová bruska

| GB602 |



Dvoukotoučová bruska

| GB602W |



Dvoukotoučová bruska

| GB801 |



GB602

- Tichý motor
- Dva typy kotoučů – pro hrubé a jemné broušení
- Prachotěsné provedení
- Integrované ochrana zraku nastavitelná podle potřeb obsluhy

- Integrované osvětlení pracovní plochy usnadňující velmi přesné broušení
- Integrovaný ideálně umístěný chladicí box na ochlazování broušených ploch

SOUČÁST DODÁVKY	Obj. č.
Brusný kotouč WA60	A-47210
Brusný kotouč GC120	A-47204
Ochranné brýle	1 Stk.

Príkon	250 W
Otáčky naprázdno	2850 / 3450 min ⁻¹
Průměr kotouče	150 × 16 mm
Vrtání kotouče	12,7 mm
Hmotnost	9,2 kg

GB602W

- Tichý motor
- Dva typy kotoučů – pro hrubé a jemné broušení
- Prachotěsné provedení
- Integrované ochrana zraku nastavitelná podle potřeb obsluhy

- Integrované osvětlení pracovní plochy usnadňující velmi přesné broušení
- Integrovaný ideálně umístěný chladicí box na ochlazování broušených ploch
- Integrovaný držák pro přesnější broušení

SOUČÁST DODÁVKY	Obj. č.
Držák na broušení	A-47531
Brusný kotouč WA60	A-47210
Brusný kotouč A60	A-47195
Ochranné brýle	1 ks

Príkon	250 W
Otáčky naprázdno	2850 / 3450 min ⁻¹
Průměr kotouče	150 × 16 mm
Vrtání kotouče	12,7 mm
Hmotnost	9,0 kg

GB801

- Tichý motor
- Dva typy kotoučů – pro hrubé a jemné broušení
- Prachotěsné provedení
- Integrované ochrana zraku nastavitelná podle potřeb obsluhy

- Integrované osvětlení pracovní plochy usnadňující velmi přesné broušení
- Integrovaný ideálně umístěný chladicí box na ochlazování broušených ploch

SOUČÁST DODÁVKY	Obj. č.
Brusný kotouč WA60	A-47260
Brusný kotouč GC120	A-47254
Ochranné brýle	1 ks

Príkon	550 W
Otáčky naprázdno	2850 / 3450 min ⁻¹
Průměr kotouče	205 × 19 mm
Vrtání kotouče	15,88 mm
Hmotnost	19,8 kg



Příslušenství pro dvoukotoučové brusky

Brusné kotouče, balení 1 ks

Brusné kotouče pro dvoukotoučové brusky



Obj. číslo	Průměr kotouče mm	Počet ks	Materiál	Stroj	Zrnitost	Tloušťka kotouče mm	Vrtání mm	Kč vč. DPH
B-51895	150	1	Kov	GB602/W	A60M	6,4	12,7	290
B-51904	150	1	Kov	GB602/W	A36M	16	12,7	290
B-51910	150	1	Kov	GB602/W	A60M	16	12,7	290
B-51926	150	1	Kov / nerez	GB602/W	WA60K	16	12,7	362
B-51932	150	1	Neželezné kovy	GB602/W	GC120H	16	12,7	399
B-51948	205	1	Kov	GB801	A36P	19	15,88	538
B-51954	205	1	Kov	GB801	A60P	19	15,88	538
B-51960	205	1	Kov / nerez	GB801	WA60K	16	12,7	579
B-51976	205	1	Neželezné kovy	GB801	GC120H	19	15,88	699

Kartáčová bruska

| 9741 |



9741

- Mnohostranně použitelné nářadí pro broušení, strukturování, čištění a leštění rozličných materiálů
- Nastavitelná hloubka záběru

- Jednoduchá výměna kartáčů
- S motorovou brzdou
- Pro zabezpečení bezpečné práce je možno připojit vnější odsávání

SOUČÁST DODÁVKY

Brusný nylonový kotouč K80	OBJ. Č.
Nástavec na odsávání	794384-3
2× šestihřanný klíč 6	410899-9
	783204-6

Příkon	860 W
Otáčky naprázdno	3500 min ⁻¹
Rozměry kartáče	100 × 120 mm
Vrtání	Ø 12,9 mm
Hmotnost	4,2 kg
Rozměry d × š × v	310 × 185 × 182 mm

Příslušenství ke kartáčovacím bruskám

Název	Obj. číslo	Zrnitost	Kč vč. DPH
Lamelový brusný kartáč k broušení povrchů, odstraňování barev apod.	P-01127	40	1 990
Kartáč z ocelového drátu, pomosazený, 0,5 mm pro vysoký úběr vhodný ke strukturování dřeva, dále k odrezování a čištění	P-65648		3 490
Kartáč z ocelového drátu 0,5 mm k odstraňování rezu a barev, k čištění betonového bednění	P-04400		3 590
Fibrový kartáč ke zapracování mořidel a laků + k následnému vyhlazování	P-04416		2 890
Bavlněný leštící kartáč k leštění povrchových ploch i za přidání odpovídajících leštících past	794381-9		5 490
Brusný nylonový kartáč ke strukturování měkkého dřeva a k dopracovávání strukturování starého dřeva. Ke zvýraznění struktury dřeva a k odstraňování stávajících dřevěných vláken. K optimální přípravě ploch na lakování a moření. Ke zhotovení brusného obrazu na ušlechtilé oceli a hliníku.	P-04422	60	3 490
	P-04438	80	3 490
	P-04444	120	3 490
	P-04450	180	3 490
	794384-3	80	5 490
Válcový kartáč Vlies k jemnému strukturování ušlechtilé oceli a jemnému broušení povrchových ploch dřeva	P-18035	80	1 890
	P-18041	120	1 890
	P-18029	180	1 890
Válcový kombinovaný kartáč Leinen/Vlies k jemnému strukturování ušlechtilé oceli a jemnému broušení povrchových ploch dřeva	P-18057	80	2 090
	P-19233	120	2 090
	P-19249	180	2 090
Nástavec na odsávání	410899-9		59

Multi Tool

[TM3010C]



TM3010C

- Beznástrojové upínání nástroje
- Celorozsahová elektronika pro ideální chod stroje při zatížení
- Univerzální stroj pro širokou škálu použití – řezání různých materiálů, broušení, odstraňování barev, nátěrů, vrstev různých materiálů atd.
- Možnost regulace počtu kmitů
- Pozvolný rozběh

- Úhel výkyvu 3,2°
- 12 pozic nastavení úhlu nástroje po 30° v rozmezí 0–360°
- Integrovaný držák klíče
- Speciální tvar pro pohodlnou práci
- Upínání nástroje OIS

Príkon	320 W
Počet kmitů	6000–20000 min ⁻¹
Úhel kmitu	3,2°
Hmotnost	1,6 kg
Rozměry d × š × v	283 × 68 × 87 mm

Multi Tool

[TM3010CX5J]



TM3010CX5J

- Beznástrojové upínání nástroje
- Celorozsahová elektronika pro ideální chod stroje při zatížení
- Univerzální stroj pro širokou škálu použití – řezání různých materiálů, broušení, odstraňování barev, nátěrů, vrstev různých materiálů atd.

- Možnost regulace počtu kmitů
- Pozvolný rozběh
- Úhel výkyvu 3,2°
- 12 pozic nastavení úhlu nástroje po 30° v rozmezí 0–360°
- Integrovaný držák klíče
- Speciální tvar pro pohodlnou práci
- Upínání nástroje OIS
- Součástí dodávky je příslušenství

SOUČÁST DODÁVKY	Obj. č.
Systainer MAKPAC	821550-0
Vložka systaineru	837673-4
Nástavec	196550-2
Odsávací adaptér	196022-7
Adaptér nástrojů Fein	196271-6
Pilový kotouč 85 mm BiM TMA006	B-21325
Pilový list rovný 28 × 50 mm BiM TMA009	B-21353
Pilový list rovný 10 × 30 mm HCS TMA014	B-21406
Brusná deska	B-21537
Brusný papír K60, K80, K100, K150, K240 po 10 ks	

Príkon	320 W
Počet kmitů / úhel kmitu	6000–20000 min ⁻¹ / 3,2°
Hmotnost	1,6 kg
Rozměry d × š × v	283 × 68 × 87 mm

Tabulka použití nástrojů MultiTool

	Materiál nástroje	HCS	BIM	BIM-TiN	HM zuby	HM RIFF	Diamant RIFF
Multi Tool	Cementová malta				
	Dřevotříška, hrubé dřevo, dýha		
Hoblinky, řezky	Hliník			
	Hřebíky z měkké oceli			
	Hřebíky z tvrdém oceli				..		
Pily	Kompozitní vláknité materiály	
	Laminát		
	Laminátové desky		
Vzduchové nářadí	Lepidlo obkladaček
	Měkké dřevo		
	Měkké izolace a tmely			
Vysavače	Měkké keramické obklady					.	
	Nerez				..		
Zahradní technika	Neželezné kovy			
	Ocelový plech (do 1mm)			
	OSB desky a dřevotříška	
Ukládací systémy	Parkety		
	Porobeton				
	Překližka		
Uhlíky / Vibrate a hluk	Sádrokarton
	Sendvič		
	Syntetické materiály
	Tvrdé dřevo		

Řezání

Pro modely: BTM050, DTM050, DTM051, TM3000C, TM3010C, TM030

Rozměry: W = šířka (mm), L = délka (mm)

Upnutí: Starlock



Segmentovaný pilový kotouč 100

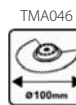

TMA046

Doporučené použití:

- Vhodné pro měkké dřevo, tvrdé dřevo, dýha, laminátové desky.
- Krácení zárubní dveří u podlahy.
- Vyřezávání parket nebo laminátu.
- Řezání menších profilových lišt

Průměr mm	Název	Obj. číslo	Ref. číslo	Kč vč. DPH
100	Pilový kotouč 100 mm BiM	B-64808	ACZ100BB	750



Segmentovaný pilový kotouč 85



TMA045

Doporučené použití:

- Vhodné pro měkké dřevo, tvrdé dřevo, dýha, laminátové desky.
- Krácení zárubní dveří u podlahy.
- Vyřezávání parket nebo laminátu.
- Řezání menších profilových lišt.

Průměr mm	Název	Obj. číslo	Ref. číslo	Kč vč. DPH
85	Pilový kotouč 85 mm BiM	B-64799	ACZ85EB	480

LISTY PRO PONORNÝ ŘEZ

Segmentovaný pilový kotouč 85

Doporučené použití:

- Vhodné pro řezání v rozích.
- Ponorný řez do sádkokartonu nebo dřevovláknitých desek.
- Řezání menších profilových lišt.
- Řezání plastů, epoxidů, sklolaminátu.
- Řezání plechu do 1 mm.
- Řezání sklenářského tmelu.

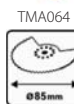

TMA064

Průměr mm	Název	Obj. číslo	Ref. číslo	Kč vč. DPH
85	Pilový kotouč 85 mm BiM-TiN	B-64973	ACZ85EIB	650

Segmentovaný pilový kotouč 85

Doporučené použití:

- Vhodné pro měkké dřevo, tvrdé dřevo nebo PVC.
- Ponorný řez do masivního dřeva.
- Řezání a zarovnávání dřeva.
- Řezání plastových trubek.



TMA049

Průměr mm	Název	Obj. číslo	Ref. číslo	Kč vč. DPH
85	Pilový kotouč 85 mm HCS	B-64836	ACZ85EC	370

Pilový list rovný 65

Doporučené použití:

- Řezání dřeva s hřebíky.
- Přesné ponorné řezy do dřeva s povrchovou úpravou.



TMA048

Rozměr mm	Název	Obj. číslo	Ref. číslo	Ks v balení	Kč vč. DPH
65 × 40	Pilový list rovný 65 × 40 BiM	B-64820	AIZ65APB	1	460
65 × 40	Pilový list rovný 65 × 40 BiM	B-64820-5	AIZ65APB	5	

Pilový list rovný 65



TMA082



Doporučené použití:

- Přesné řezání měkkého dřeva.
- Ponorné řezy do dřevěných desek.
- Řezání dveřních zárubní těsně u podlahy.

Rozměr mm	Název	Obj. číslo	Ref. číslo	Ks v balení	Kč vč. DPH
65 × 40	Pilový list rovný 65 × 40 HCS	B-64864	All65APC	1	413
65 × 40	Pilový list rovný 65 × 40 HCS	B-64864-5	All65APC	5	

Pilový list rovný 32



TMA053



Doporučené použití:

- Vhodné pro měkké a tvrdé dřevo.
- Ponorný řez do dřeva.
- Řezání otvorů do nábytku.
- Zarovnávání dřevěných dílů.

Rozměr mm	Název	Obj. číslo	Ref. číslo	Ks v balení	Kč vč. DPH
32 × 50	Pilový list rovný 32 × 50 BiM	B-64870	AIZ32BSPB	1	370
32 × 50	Pilový list rovný 32 × 50 BiM	B-64870-20	AIZ32BSPB	20	1 510

Pilový list rovný 65



TMA055



Doporučené použití:

- Ponorný řez do tvrdého dřeva.
- Řezání otvorů do nábytku.
- Zarovnávání dílů z tvrdého dřeva.

Rozměr mm	Název	Obj. číslo	Ref. číslo	Ks v balení	Kč vč. DPH
65 × 40	Pilový list rovný 65 × 40 BiM	B-64892	All65BSPB	1	450
65 × 40	Pilový list rovný 65 × 40 BiM	B-64892-5	All65BSPB	5	

Pilový list rovný 32



TMA051



Doporučené použití:

- Vhodné pro měkké dřevo.
- Ponorný řez do dřeva.
- Řezání otvorů do nábytku.
- Zarovnávání dřevěných dílů.

Rozměr mm	Název	Obj. číslo	Ref. číslo	Ks v balení	Kč vč. DPH
32 × 50	Pilový list rovný 32 × 50 HCS	B-64858	AIZ32EPC	1	280
32 × 50	Pilový list rovný 32 × 50 HCS	B-64858-5	AIZ32EPC	5	1090



Pilový list rovný 24



TMA050



Doporučené použití:

- Vhodné pro měkké dřevo.
- Ponorný řez do dřeva.
- Řezání otvorů do nábytku.
- Zarovnávání dřevěných dílů.

Rozměr mm	Název	Obj. číslo	Ref. číslo	Ks v balení	Kč vč. DPH
24 × 50	Pilový list rovný 24 × 50 HCS	B-64842	AIZ24EC	1	210

Pilový list rovný 65



TMA056



Doporučené použití:

- Ponorný řez do tvrdého dřeva.
- Řezání otvorů do nábytku.
- Řezání otvorů do dřevěných panelů.

Rozměr mm	Název	Obj. číslo	Ref. číslo	Ks v balení	Kč vč. DPH
65 × 40	Pilový list rovný 65 × 40 HCS	B-64901	All65BSPC	1	360
65 × 40	Pilový list rovný 65 × 40 HCS	B-64901-5	All65BSPC	5	

Pilový list rovný 32



TMA059



Doporučené použití:

- Řezání a zarovnávání trubek z neželezných kovů.
- Řezání hřebíků.
- Ponorné řezy do sádkartonu.

Rozměr mm	Název	Obj. číslo	Ref. číslo	Ks v balení	Kč vč. DPH
32 × 50	Pilový list rovný 32 × 50 BiM	B-64939	AIZ32AB	1	360
32 × 50	Pilový list rovný 32 × 50 BiM	B-64939-5	AIZ32AB	5	1 520

Opravit název na Pilový list rovný 32



TMA047



Doporučené použití:

- Vhodné pro dřevo, kov a PVC.
- Hluboký ponorný řez do dřeva a plastů.
- Řezání trubek a listů z neželezných kovů.
- Řezání nekalených hřebíků a šroubů.

Rozměr mm	Název	Obj. číslo	Ref. číslo	Ks v balení	Kč vč. DPH
32 × 50	Pilový list rovný 32 × 50 BiM	B-64814	AIZ32APB	1	370
32 × 50	Pilový list rovný 32 × 50 BiM	B-64814-5	AIZ32APB	5	1 510

Pilový list rovný 20

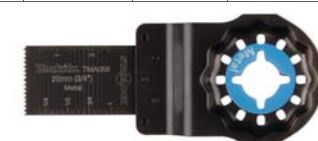

TMA059



Doporučené použití:

- Řezání a zarovnávání trubek z neželezných kovů.
- Řezání hřebíků.
- Ponorné řezy do sádkartonu.

Rozměr mm	Název	Obj. číslo	Ref. číslo	Ks v balení	Kč vč. DPH
20 × 30	Pilový list rovný 20 × 30 BiM	B-64923	AIZ20AB	1	280
20 × 30	Pilový list rovný 20 × 30 BiM	B-64923-5	AIZ20AB	5	1 100

Pilový list rovný 10



Doporučené použití:

- Řezání a zarovnávání trubek z neželezných kovů.
- Řezání hřebíků.
- Ponorné řezy do sádkartonu.

Rozměr mm	Název	Obj. číslo	Ref. číslo	Ks v balení	Kč vč. DPH
10 × 30	Pilový list rovný 10 × 30 BiM	B-64917	AIZ10AB	1	220

Ponorný list rovný 32



Doporučené použití:

- Řezání kalených hřebíků a šroubů.
- Řezání nerezových plechů.
- Řezání abrazivních materiálů (sklolaminát).

Rozměr mm	Název	Obj. číslo	Ref. číslo	Ks v balení	Kč vč. DPH
32 × 40	Ponorný list 32 × 40 HM	B-64951	AIZ32AT	1	620
32 × 40	Ponorný list 32 × 40 HM	B-64951-5	AIZ32AT	5	

Ponorný list rovný 20



Doporučené použití:

- Řezání kalených hřebíků a šroubů.
- Řezání nerezových plechů.
- Řezání abrazivních materiálů (sklolaminát).

Rozměr mm	Název	Obj. číslo	Ref. číslo	Ks v balení	Kč vč. DPH
20 × 40	Ponorný list 20 × 40 HM	B-64945	AIZ20AT	1	490
20 × 40	Ponorný list 20 × 40 HM	B-64945-5	AIZ20AT	5	

Ponorný list rovný 32

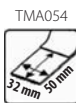

Doporučené použití:

- Ponorný řez do tvrdého dřeva.
- Řezání otvorů do nábytku.
- Řezání otvorů do dřevěných panelů.

Rozměr mm	Název	Obj. číslo	Ref. číslo	Ks v balení	Kč vč. DPH
32 × 50	Ponorný list 32 × 50 HCS	B-64886	AIZ32BSPC	1	413
32 × 50	Ponorný list 32 × 50 HCS	B-64886-5	AIZ32BSPC	5	1 320

Ponorný list rovný 32



Doporučené použití:

- Přesné řezání tvrdého dřeva.
- Ponorné řezy do dřevěných desek.
- Přesné řezání otvorů do nábytku.

Rozměr mm	Název	Obj. číslo	Ref. číslo	Ks v balení	Kč vč. DPH
32 × 50	Ponorný list 32 × 50 BiM	B-64870	AIZ32BSPB	1	370

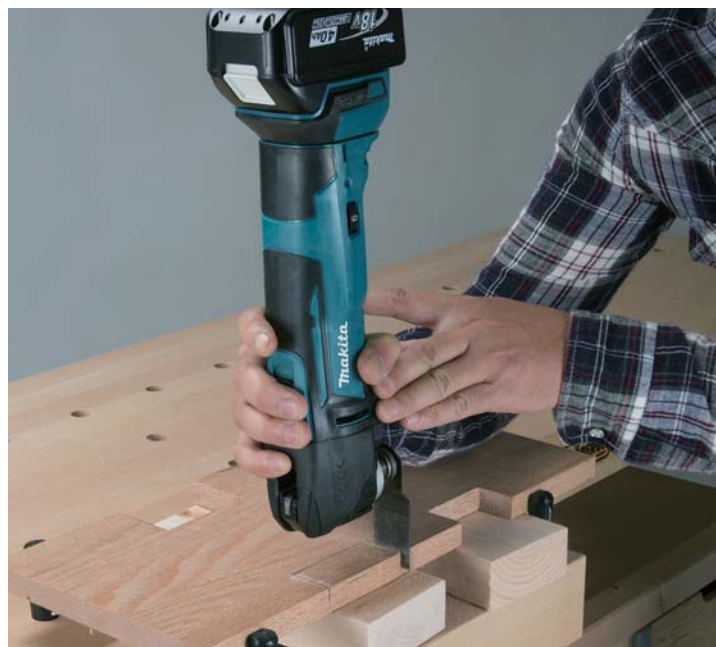

Zanořovací nože

B-64814 / B-64858



1 Zahnuté ostří
Pro velmi čistý a přesný řez

2 Hluboký řez
Délka čepele umožňuje až 50 mm hluboký řez s větší rychlostí řezu

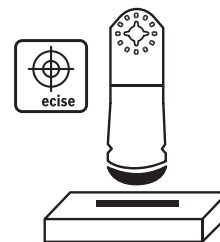

ODSTRAŇOVÁNÍ MATERIÁLU

Škrabka 52 pevná



Doporučené použití:

- Odstraňování malty a lepidel pod obkladačkami a dlažbou.
- Odstraňování zbytků malty a betonu.
- Odstraňování zaschlých zbytků lepidel na koberce!



Rozměr mm	Název	Obj. číslo	Ref. číslo	Ks v balení	Kč vč. DPH
52 × 26	Škrabka 52 × 26 HCS	B-64989	ATZ52SC	1	210

Škrabka 52 ohebná



Doporučené použití:

- Odstraňování měkkých zbytků lepidel.
- Odstraňování zbytků malby a barev.
- Odstraňování silikonů ze spár.



Rozměr mm	Název	Obj. číslo	Ref. číslo	Ks v balení	Kč vč. DPH
52 × 40	Škrabka 52 × 40 HCS	B-64995	ATZ52SFC	1	220

Nůž na tmel/silikon



Doporučené použití:

- Řezání izolačních materiálů a polystyrenu.
- Odstraňování měkkého i zaschlého tmele.



Rozměr mm	Název	Obj. číslo	Ref. číslo	Ks v balení	Kč vč. DPH
28 × 40	Řezný nůž na tmel/silikon 25 × 40 HCS	B-64995	AIZ28SC	1	400
28 × 40	Řezný nůž na tmel/silikon 25 × 40 HCS	B-64995-5	AIZ28SC	5	

Univerzální nůž



Doporučené použití:

- Víceúčelový nůž umožňující řezání v obou směrech.
- Vhodný pro rychlé řezání koberců, linolea a dalších podlahových krytin.
- Možné použití i pro řezání kartonů, tkanin, gumy a dalších měkkých materiálů.



Rozměr mm	Název	Obj. číslo	Ref. číslo	Ks v balení	Kč vč. DPH
11 × 24	Univerzální nůž 11 × 24 HCS	B-65012	ASZ32SC	1	413

Segmentovaný pilový kotouč 100



Doporučené použití:

- Univerzální nástroj pro měkké materiály.
- Řezání linolea, koberců, gumy atd.



Rozměr mm	Název	Obj. číslo	Ref. číslo	Ks v balení	Kč vč. DPH
100	Pilový kotouč 100 mm BiM	B-64967	ACZ100SWB	1	560

Univerzální nůž

B-65012

Speciální tvar nože umožňuje univerzální použití při tažení a tlačení nástroje. Velmi jednoduché řezání křivek.

Vhodné pro tažení

Vhodné pro tlačení



Řezný nástroj s tvrdokovem 70



Doporučené použití:

- Odstraňování malty a lepidel pod obkladačkami a dlažbou.
- Odstraňování materiálu ze spár obkladů a dlažby.
- Odstraňování zatvrdlých zbytků z rohů pomocí špičky nástroje.



Rozměr mm	Název	Obj. číslo	Ref. číslo	Ks v balení	Kč vč. DPH
70	Řezný nástroj s tvrdokovem 70 mm	B-65078	AVZ70RT4	1	990



Ponorný list s tvrdokovem 32



Doporučené použití:

- Ponorné řezy do abrazivních materiálů.
- Odstraňování otřepů sklolaminátu.
- Odstraňování malty v rozích.
- Odstraňování materiálu ze spár obkladů a dlažby.

Rozměr mm	Název	Obj. číslo	Ref. číslo	Ks v balení	Kč vč. DPH
32 × 30	Ponorný list 32 × 30 HM-Riff	B-65084	AIZ32RT5	1	560

Univerzální pilový kotouč 85



Doporučené použití:

- Malé výřezy do keramických obkladů a dlažby.
- Odstraňování materiálu ze spár obkladů a dlažby.
- Řezání drážek do porobetonu a plastů

Rozměr mm	Název	Obj. číslo	Ref. číslo	Ks v balení	Kč vč. DPH
85	Pilový kotouč s tvrdokovem 85 mm G30	B-65028	ACZ85RT3	1	700

Univerzální pilový kotouč 70



Doporučené použití:

- Malé výřezy do keramických obkladů a dlažby.
- Odstraňování materiálu z tenkých spár obkladů a dlažby.
- Řezání drážek do porobetonu a plastů.

Rozměr mm	Název	Obj. číslo	Ref. číslo	Ks v balení	Kč vč. DPH
70	Řezný kotouč s tvrdokovem 1,6 × 70 mm	B-65040	ACZ65RT5	1	550

Diamantový pilový kotouč 85



Doporučené použití:

- Malé výřezy do keramických obkladů a dlažby.
- Odstraňování materiálu ze spár obkladů a dlažby.
- Řezání výřezů do plastu, epoxidu a sklolaminátu.

Rozměr mm	Název	Obj. číslo	Ref. číslo	Ks v balení	Kč vč. DPH
85	Pilový kotouč s tvrdokovem 85mm	B-65034	ACZ85RD4	1	1 099

Brusná deska 78



Doporučené použití:

- Odstraňování malty a lepidel pod obkladačkami a dlažbou.
- Odstraňování materiálu ze spár obkladů a dlažby.
- Hrubá úprava povrchu dřevěných materiálů.

Rozměr mm	Název	Obj. číslo	Ref. číslo	Ks v balení	Kč vč. DPH
78	Brusná deska 78 mm	B-65034	AVZ78RT2	1	560

List z tvrdokovu

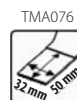

Rozměr mm	Název	Obj. číslo	Ref. číslo	Ks v balení	Kč vč. DPH
32 × 50	Pilový list HM 40	B-65090	AVZ32RT4	1	320

List z tvrdokovu



Rozměr mm	Název	Obj. číslo	Ref. číslo	Ks v balení	Kč vč. DPH
32 × 50	Pilový list HM 100	B-65109	AVZ32RT10	1	320

Sada nástrojů

- Pilový list rovný 20 × 30 mm BiM (B-64923)
- Škrabka 52 × 26 mm HCS (B-64989)
- Pilový kotouč s tvrdokovem 85 mm (B-65028)
- Brusná deska s tvrdokovem 78 mm (B-65062)

Obj. číslo	Kč vč. DPH
B-67496	1 650



Sada nástrojů

- Pilový kotouč 85 mm BiM (B-64799)
- Pilový list rovný 65 × 40 mm BiM (B-64820)
- Pilový list rovný 32 × 50 mm HCS (B-64858)
- Škrabka 52 × 40 mm HCS (B-64995)

Obj. číslo	Kč vč. DPH
B-67525	1 400



Sada nástrojů

- Pilový kotouč 85 mm BiM (B-64799)
- Pilový list rovný 32 × 50 mm BiM (B-64814)
- Pilový list rovný 32 × 50 mm BiM (B-64870)
- Pilový list rovný 20 × 30 mm BiM (B-64923)

Obj. číslo	Kč vč. DPH
B-67480	1400



Sada nástrojů

- Pilový kotouč 85 mm BiM (B-64799)
- Pilový list rovný 32 × 50 mm BiM (B-64814)
- Pilový list rovný 32 × 50 mm BiM (B-64870)
- 2x brusná deska 78 (B-65115)

Obj. číslo	Kč vč. DPH
B-67511	1 650



Brusné papíry – vhodné na broušení dřeva, tvrdého dřeva, dřevotřísky, stavebního dřeva nebo kovu

Typ	Obj. číslo	Rozměr (mm)	Hrúbost	Ks/bal	Kč vč. DPH
	B-21624	93	60	10	74
	B-21630	93	80	10	74
	B-22947	93	100	10	74
	B-21646	93	120	10	74
	B-21652	93	180	10	74
	B-21668	93	240	10	74
	B-21618	93	60, 80, 100, 120, 180	10 / 2 ks od každého	74

Brusné papíry – vhodné na broušení barev a laků

Typ	Obj. číslo	Rozměr (mm)	Hrúbost	Ks/bal	Kč vč. DPH
	P-42690	93	60	10	89
	P-42709	93	80	10	89
	P-42715	93	100	10	89
	P-42721	93	120	10	89
	P-42737	93	150	10	89
	P-42743	93	180	10	89
	P-42759	93	240	10	89
	P-42765	93	320	10	89
	B-21674	93	60, 80, 100, 240, 320	10 / 2 ks od každého	74

Brusné papíry – vhodné na hrubé broušení extrémě tvrdých materiálů např. kamene nebo skla

Typ	Obj. číslo	Rozměr (mm)	Hrúbost	Ks/bal	Kč vč. DPH
	B-21749	93	120	10	74
	B-21755	93	240	10	74
	B-21761	93	400	10	74
	B-21777	93	600	10	74
	B-21783	93	1200	10	74
	B-21733	93	120, 240, 400, 600, 1200	10 / 2 ks od každého	74

Brusné papíry – vhodné na odbrusování rezavých ploch nebo nečistot ze dřeva

Typ	Obj. číslo	Rozměr (mm)	Hrúbost	Ks/bal	Kč vč. DPH
	B-21799	93	100	1	39
	B-21808	93	280	1	39
	B-21814	93	Bez brusiva	1	39

Brusné papíry – vhodné pro leštění velmi nečistých nebo poškrabáných ploch

Typ	Obj. číslo	Rozměr (mm)	Hrúbost	Ks/bal	Kč vč. DPH
	B-21820	93	Tvrký	1	44
	P-33320	93	Tvrký	1	104
	P-42721	93	Tvrký	1	104

Obj. číslo	Název	Ref. číslo	Kč vč. DPH
B-65115	Brusná deska Delta	AVI93G	260

Spolehlivé odsávání prachu díky

adaptérum:

196022-7 pro TM3000C/TM3010C

195965-0 pro BTM50









196765-1 pro DTM51



UCELENÁ NABÍDKA STROJŮ

▣ HOBLÍKY, FRÉZKY



-  Dvojitá izolace
-  Elektronika s regulací
-  Motorová brzda
-  Celorozsahová elektronika
-  Omezení rozběhového proudu
-  Odsávání prachu
-  LED osvětlení pracovní plochy
-  Dřevěný box
-  Převravní kufr

Jednoruční hoblík

| KP0800 |

**Jednoruční hoblík**

| N1923B |

**Jednoruční hoblík**

| KP0810 |

**Jednoruční hoblík**

| KP0810C |

**Jednoruční hoblík**

| 1911B |

**KP0800**

- Nový design pro pohodlnou práci
- Vysoké otáčky umožňují dokonalou konečnou úpravu

SOUČÁST DODÁVKY	OBJ. Č.
Klíč SW9	782209-3
HM-nože	D-07945
Šablona pro nastavení nože	123062-2
Přítlačné destičky (náhradní díl)	A-86175

- Ideální k drážkování, srážení hran a plošnému hoblování
- HM otočný nůž, pro opracování měkkého dřeva lze použít i HSS-nůž

Příkon	620 W
Otáčky naprázdno	17000 min ⁻¹
Šířka hoblování	82 mm
Plynulý odběr třísek	0–2,5 mm
Hloubka drážky	0–9 mm
Hmotnost	2,6 kg
Rozměry d × š × v	285 × 158 × 158 mm

N1923B

- Velká V-drážka pro lepší zařiznutí
- Vysoký počet otáček hoblovací hřídele umožňuje bezvadné finišování
- Vybavený HM-otočným nožem
- Pro opracování měkkého dřeva lze použít i HSS-nůž

SOUČÁST DODÁVKY	OBJ. Č.
HM-otočný nůž	D-07945
Paralelní doraz	165295-7
Nožové měrky	123062-2
Odsávací adaptér	152122-3
Nástrčkový klíč 9	782209-3

- Vhodný pro ruční práci díky ergonomickému tvaru rukojeti a příznivému těžišti
- Možnost stacionárního použití
- Vysoký výkon při nízké hmotnosti

Příkon	550 W
Otáčky naprázdno	16000 min ⁻¹
Šířka hoblování	82 mm
Plynulý odběr třísek	0–3 mm
Hloubka drážky	0–23 mm
Hoblovací deska	295 mm
Hmotnost	3,1 kg
Rozměry d × š × v	295 × 115 × 160 mm

KP0810

- Nový design pro pohodlnou práci
- Vyhadzování třísek dle výběru doleva nebo doprava
- Nastavení hloubky s klik-zarážkou a dobře odečitatelnou hloubkovou stupnicí
- Držák konzoly hoblíku z robustního hliníkového odlitku
- Odblokování vypínače stisknutím vlevo nebo vpravo

SOUČÁST DODÁVKY	OBJ. Č.
Oboustranný nůž z tvrdokovu (namontovaný)	D-07945
Paralelní doraz	122785-9
Šablona na nastavení nože	123062-2
Nástrčkový klíč 9	782209-3

- Přední základní deska se 3 drážkami V (1,4 / 3 / 4 mm) ke snadnému srážení hran
- Základní deska s odkládací patkou chránící hoblovací nůž i opracováváný materiál

Příkon	850 W
Otáčky naprázdno	16000 min ⁻¹
Šířka hoblování	82 mm
Plynulý odběr třísek	0–4 mm
Hloubka drážky	0–25 mm
Hmotnost	3,3 kg
Rozměry d × š × v	290 × 168 × 176 mm

KP0810C

- S omezením rozběhového proudu a konstantní elektronikou
- Nový design pro pohodlnou práci
- Vyhadzování třísek dle výběru doleva nebo doprava
- Nastavení hloubky s klik-zarážkou a dobře odečitatelnou hloubkovou stupnicí
- Držák konzoly hoblíku z robustního hliníkového odlitku
- Odblokování vypínače stisknutím vlevo nebo vpravo

SOUČÁST DODÁVKY	OBJ. Č.
Oboustranný nůž z tvrdokovu (namontovaný)	D-07945
Paralelní doraz	122785-9
Šablona na nastavení nože	123062-2
Nástrčkový klíč 9	782209-3

- Přední základní deska se 3 drážkami V (1,4 / 3 / 4 mm) ke snadnému srážení hran
- Základní deska s odkládací patkou chránící hoblovací nůž i opracováváný materiál

Příkon	1050 W
Otáčky naprázdno	12000 min ⁻¹
Šířka hoblování	82 mm
Plynulý odběr třísek	0–4 mm
Hloubka drážky	0–25 mm
Hmotnost	3,4 kg
Rozměry d × š × v	290 × 168 × 176 mm

1911B

- Vysoký hoblovací výkon při šířce drážky 110 mm
- Velká V-drážka pro lepší zařiznutí
- Silný 900W motor
- Vysoký počet otáček hoblovací hřídele umožňuje bezvadné finišování

SOUČÁST DODÁVKY	OBJ. Č.
HSS-hoblovací nůž	793008-8
Držák ostřího přípravku	123055-9
Odsávací adaptér	414468-8
Nožové měrky	123062-2
Paralelní doraz	164371-0
Nástrčkový klíč 9	782209-3

- Dobře ovladatelný díky ergonomickému tvaru rukojeti a dobrému těžišti
- Možnost stacionárního použití

Příkon	900 W
Otáčky naprázdno	16000 min ⁻¹
Šířka hoblíku (záběru)	110 mm
Plynulý odběr třísek	0–2 mm
Hoblovací deska	355 mm
Hmotnost	4,3 kg
Rozměry d × š × v	355 × 160 × 172 mm



Velkoplošný hoblík

| 1806B |



Hoblík na trámy

| KP312S |



Protahovačka

| 2012NB |



1806B

- Dlouhá hoblovací deska umožňuje přesnou práci a jisté vedení hoblíku
- Bezvadné finišování díky vysokému počtu otáček

- Nízké těžiště pro pohodlnou práci

SOUČÁST DODÁVKY	OBJ. Č.
Dřevěná přenosná skříňka	821137-8
HSS-hoblovací nůž	793186-4
Držák ostřího přípravku	123006-2
Seřizovací trojúhelník	762001-3
Paralelní doraz	123053-3
Nástrčný 6hranný klíč č. 4	783202-0

Příkon	1200 W
Otáčky naprázdno	15000 min ⁻¹
Šířka hoblíku (záběru)	170 mm
Plynulý odběr třísek	0–2 mm
Hoblovací deska	525 mm
Hmotnost	9,0 kg
Rozměry d × š × v	530 × 240 × 150 mm

KP312S

- Omezení rozběhového proudu a ochrana proti přetížení
- Silný motor 2200 W s vysokými výkonostními rezervami
- Středová poloha těžiště zajišťuje čistou konečnou úpravu

- Širší výstup zabraňuje ucpání vlhkými hoblinami
- Přední váleček se stará o lehké posouvání po obrobku

SOUČÁST DODÁVKY	OBJ. Č.
2 hoblovací nože HSS (vysoce výkonná řezná ocel)	B-02870
Upnutí pro adaptér	193733-5
Adaptér sací hadice	181575-9
Regulační trojúhelník	762001-3
Šestihřanný klíč 4	783219-3

Příkon	2200 W
Otáčky naprázdno	12000 min ⁻¹
Šířka záběru	312 mm
Odběr třísek	0–150 mm
Odběr třísek	150–240 mm
Odběr třísek	240–312 mm
Hmotnost	18,4 kg
Rozměry d × š × v	551 × 425 × 219 mm

2012NB

- Kompaktní a lehká pro jednoduchý transport
- Silný motor 1650 W s velmi malou hlučností
- Exceletní posuvný mechanismus pro bezvadnou konečnou úpravu

- Nastavení hloubky podle šířky opracovaného materiálu od 1 do 3 mm
- Připojitelné externí odsávání

SOUČÁST DODÁVKY	OBJ. Č.
2 oboustranné nože HSS (vestavěné)	793346-8
2 držáky s trvalým magnetem	762014-4
Šestihřanný klíč 2,5	783206-8
Nástrčkový klíč	782203-5

Příkon	1650 W
Otáčky naprázdno	8500 min ⁻¹
Rychlost posuvu	0,14 m/s
Odběr třísek	do 150 mm
Odběr třísek	150 do 240 mm
Odběr třísek	240 do 304 mm
Tloušťka materiálu	3–155 mm
Hmotnost	28,1 kg
Rozměry d × š × v	483 × 771 × 401 mm

Příslušenství k protahovačce 2012NB

Název	Obj. číslo	Kč vč. DPH
Nůž HSS 306 mm (pár)	793346-8	2 037
Šestihřanný klíč 2,5 mm	783208-8	38
Nástrčkový klíč 9 mm	782203-5	130
Držák s magnetem	762014-4	237
Nůž standard 306 mm (pár)	793350-7	3 428
Nastavitelná deska k noži standard	343692-5	251
Šroub M4 × 4 k noži standard	922103-9	15
Měrka pro nastavení nože standard	762016-0	121
Odsávací nástavec (bez možnosti připojení k vysavačům Makita)	193036-7	1 311
Stůl	194053-0	4 538

	Název	Obj. číslo	KP0800	KP0810/C	1902	1806B	1911B	N1923B	1923H	KP312S	Kč vč. DPH
Akumulátorové stroje	Nůž HSS (pár)	D-16346	•	•	•			•	•		301
		793008-8					•				634
Příklepové vrtačí / sekání		D-63666				•					599
	Nůž 8 mm s tvrdokovem (pár)	D-07967	•	•	•			•	•		1 260
Příklepové vrtačí / vrtačí/míchání		D-08822					•				796
	Nůž oboustranný z tvrdokovu 2 ks	D-07945	•	•	•			•	•		270
Šroubování / utahování		P-20018	•	•	•			•	•		1 180
Nůžky na plech / prostrhovače	Nůž oboustranný z HSS (pár)	B-02870								•	1 916
Úhlové brusky											
	Oboustranný nůž s destičkou (pár)	D-07951	•	•	•			•	•		659
Hoblíky											
	Přítlačná deska	A-86175	•	•	•			•	•		290
Pily		345328-2								•	1 123
	Měrka pro nastavení nože	123062-2	•	•	•		•	•	•		201
Vzduchové nářadí											
	Trojúhelník pro nastavení nože	762001-3				•				•	56
Vysavače											
	Držák nože pro broušení	123004-6	•	•	•			•	•		149
Zahradní technika		123055-9					•				174
		123006-2				•					473
Ukládací systémy	Obtahovací brousek	794061-7	•	•	•		•	•	•		397
Uhličky / Vbrače a hluk		794060-9				•					564

Název	Obj. číslo	KP0800	KP0810/C	1902	1806B	1911B	N1923B	1923H	KP312S	Kč vč. DPH	
Paralelní doraz  	165581-2	.								248	Akumulátorové stroje
	122785-9		.							435	
	123053-3				.					610	Příklepové vrtání / seklání
	164371-0			.		.				397	
	165259-7						.	.		397	Příklepové vrtání / vrtání / míchání
Vedení boční hrany 	122791-4	.	.							1 501	Příklepové vrtání / vrtání / míchání
Zařízení pro odvod třísek 	122354-6							.		509	Sroubování / utahování
	JPA122194						.			509	Sroubování / utahování
Adaptér pro odsávací hadici 	152122-3						.			273	Nůžky na plech / prostřihovače
	122397-8				.					3 257	Nůžky na plech / prostřihovače
	191726-6			.						273	Nůžky na plech / prostřihovače
	414468-8					.				201	Nůžky na plech / prostřihovače
	416368-8	.	.							68	Úhlové brusky
	192065-7							.		273	Úhlové brusky
	193733-5								.	1 724	Úhlové brusky
Adaptér pro odsávací hadici Ø 45 mm 	181575-9				.				.	397	Úhlové brusky
	451329-1	.								40	Hoblinky
	JPA122275				301	Hoblinky
Vak na prach 	STEX122269			.						1 855	Pily
	196300-5					.				796	Pily
	196299-4						.			898	Pily
	192268-3							.		2 037	Pily
	122793-0	.	.							610	Pily
Úhlový adaptér 	416368-8	.	.							68	Vzduchové nářadí
	824892-1	.								413	Vysavače
	824786-0		.							1 724	Vysavače



Rotační frézka

[3706]



Štěrbínová frézka

[PJ7000J]



Jednoruční frézka

[3709]



Jednoruční frézka

[3710]



Multifunkční frézka

[RT0700C]



Multifunkční frézka

[RT0700CX2J]



3706

- Ideální k rychlým, čistým řezům do suchých stavebních desek
- Ke zhotovení výřezů, např. při elektrické instalaci, k dokončování nebo licování
- Jednoduché nastavení hloubky řezu
- Průměr tělesa činí jen 58 mm – výborná manipulace

SOUČÁST DODÁVKY	OBJ. Č.
2 řezné bity, sádra 3,18 mm	733229-0
Upínací pouzdro 3,18 mm	324149-5
Upínací pouzdro 6,35 mm	763608-8
Upínací matice	763606-2
Upínací klíč SW 17	781008-0
Držák klíče	423319-4

- S aretací vřetena
- Vysoké otáčky umožňují rychlé pracovní výsledky
- Kulčková ložiska chráněná proti prachu zvyšují životnost motoru

Příkon	550 W
Otáčky naprázdno	32000 min ⁻¹
Upínání nástroje	6,35 mm / 3,18 mm
Hmotnost	1,1 kg
Rozměry d × š × v	74 × 58 × 250 mm

PJ7000J

- Drážkovací frézka pro všechny standardní dřevěné ploché hmoždinky (lamely)
- Jednoduché nastavení hloubky
- Velmi pohodlné a přesné nastavení úhlového dorazu do 40 mm

SOUČÁST DODÁVKY	OBJ. Č.
Systainer MAKPAC	821551-8
Vložka systaineru	837661-1
Fréza 100 × 22 mm Z = 6	B-20644
Vak na prach	123150-5
Klíč	782401-1

- Výkyvný doraz nastavitelný v úhlech 0–90°
- Šířka šterbinové drážky 12 mm

Příkon	710 W
Otáčky naprázdno	11000 min ⁻¹
Pilový koteuč (Ø)	100 mm
Hloubka frézování	20 mm
Úhel	0–90°
Hmotnost	2,5 kg
Rozměry d × š × v	302 × 139 × 145 mm

3709

- Silný motor s výkonem 530 W
- Plynulé, přesné nastavení hloubky frézování ozubeným mechanismem
- Pogumované protiskluzové tělo frézky
- Nenáročná údržba frézky

SOUČÁST DODÁVKY	OBJ. Č.
Paralelní doraz	122704-5
Vedení podle obrysu	122703-7
Upínací klíč	781036-5
Upínací klíč	781037-3
Vedení podle šablony	343577-5
Drážkovací fréza z tvrdokovu 6 mm	733239-7
Upínací pouzdro 6 mm	763662-2

- Průhledná, rovná základová deska pro nerušený pohled na frézku a materiál
- S válečkovým vedením se dá použít jako ohrňovač frézka

Příkon	530 W
Upínání nástroje	Ø 6 mm
Otáčky naprázdno	35000 min ⁻¹
Hmotnost	1,5 kg
Rozměry d × š × v	82 × 90 × 199 mm

3710

- Silný motor s výkonem 530 W
- Plynulé, přesné nastavení hloubky frézování pomocí ozubeného mechanismu
- Pogumované protiskluzové tělo frézky
- Nenáročná údržba frézky

SOUČÁST DODÁVKY	OBJ. Č.
Paralelní doraz	122745-1
Vedení podle obrysu	122703-7
Upínací klíč	781036-5
Upínací klíč	781037-3
Vedení podle šablony	343577-5
Drážkovací fréza z tvrdokovu 6 mm	733239-7
Upínací pouzdro 6 mm	763662-2

- Průhledná vodící patka ke srážení hran s možností nastavení o 45°
- S válečkovým vedením se dá použít jako ohrňovač frézka

Příkon	530 W
Upínání nástroje	Ø 6 mm
Volnoběžné otáčky	35000 min ⁻¹
Hmotnost	1,6 kg
Rozměry d × š × v	102 × 122 × 302 mm

RT0700C

- Silný motor a jednoduchá ovladatelnost frézky
- Omezení rozběhu, regulace otáček a elektronika
- Jednoduchá výměna nástroje s upínáním 6 a 8 mm

SOUČÁST DODÁVKY	OBJ. Č.
Vodící základna	195560-6
Klíč SW22	781011-1
Klíč SW13	781039-9
Paralelní doraz	122965-7
Vodící objímka 10	343577-5
Kleština 6 mm	763636-3
Kleština 8 mm	763618-5

- Vysoká odolnost a přesnost díky hliníkovým dílům těla stroje a základny
- Multifunkční stroj díky možnosti jednoduché výměny různých základů

Příkon	710 W
Upínání nástroje	6 / 8 mm
Otáčky naprázdno	10000–30000 min ⁻¹
Hmotnost	1,8 kg
Rozměry d × š × v	89 × 89 × 200 mm

RT0700CX2J

- Silný motor a jednoduchá ovladatelnost frézky
- Omezení rozběhu, regulace otáček a elektronika
- Jednoduchá výměna nástroje s upínáním 6 a 8 mm

SOUČÁST DODÁVKY	OBJ. Č.
Systainer MAKPAC	821552-6
Vložka systaineru	837247-1
Vodící základna	195560-6
Klíč SW22	781011-1
Klíč SW13	781039-9
Paralelní doraz	122965-7
Vodící objímka 10	343577-5
Kleština 6 mm	763636-3
Kleština 8 mm	763618-5
Základna pro zanoření	195563-0
Sklopná základna	195561-4

- Vysoká odolnost a přesnost díky hliníkovým dílům těla stroje a základny
- Multifunkční stroj díky možnosti jednoduché výměny různých základů
- Součástí dodávky jsou 4 typy základů a univerzální transportní taška

Příkon	710 W
Upínání nástroje	6 / 8 mm
Otáčky naprázdno	10000–30000 min ⁻¹
Hmotnost	1,8 kg
Rozměry d × š × v	89 × 89 × 200 mm

Multifunkční frézka

[RT0700CW1J]



195561-4

RT0700CW1J

- Silný motor a jednoduchá ovladatelnost frézky
- Omezení rozběhu, regulace otáček a elektronika
- Jednoduchá výměna nástroje s upínáním 6 a 8 mm

SOUČÁST DODÁVKY	OBJ. Č.
Systainer MAKPAC	821552-6
Vložka systaineru	837247-1
Vodící základna	195560-6
Klíč SW22	781011-1
Klíč SW13	781039-9
Paralelní doraz	122965-7
Vodící objímka 10	343577-5
Kleština 6 mm	763636-3
Kleština 8 mm	763618-5
Základna pro zanoření	195563-0
Sklopná základna	195561-4

- Vysoká odolnost a přesnost díky hliníkovým dílům těla stroje a základny
- Multifunkční stroj díky možnosti jednoduché výměny různých základen
- Součástí dodávky jsou 4 typy základen a univerzální transportní taška

Príkon	710 W
Upínání nástroje	6 / 8 mm
Otáčky naprázdno	10000–30000 min ⁻¹
Hmotnost	1,8 kg
Rozměry d × š × v	89 × 89 × 200 mm

Vrchní frézka

[RP0900]



RP0900

- Silná vrchní frézka s velmi kompaktním tvarem a jednoduchými ovládacími prvky
- Profesionální 8mm upínání nástroje
- Ložiskový štít z robustního hliníkového tlakového odlitku
- Odsávací adaptér může být umístěn nad nebo pod krytem

SOUČÁST DODÁVKY	OBJ. Č.
Paralelní doraz	164834-6
Nástrčkový klíč	781006-4
Upínací klíč	781011-1
Upínací kleština 6 mm	763636-3
Nádstavec na odsávání	194733-8

- Aretace hloubkového dorazu stisknutím jednoho tlačítka s možností jemného nastavení
- Bezpečnostní vypínač
- Pogumované protiskluzové rukojeti pro bezpečné držení a pohodlnou práci

Príkon	900 W
Otáčky naprázdno	27000 min ⁻¹
Výška zdvihu	0–35 mm
Upínání nástroje	8 mm
Hmotnost	2,7 kg
Rozměry d × š × v	256 × 110 × 217 mm

Vrchní frézka

[RP0910J]



RP0910J

- Silná vrchní frézka s velmi kompaktním tvarem a jednoduchými ovládacími prvky
- Profesionální 8mm upínání nástroje
- Ložiskový štít z robustního hliníkového tlakového odlitku
- Odsávací adaptér může být umístěn nad nebo pod krytem

SOUČÁST DODÁVKY	OBJ. Č.
Systainer MAKPAC	821550-0
Vložka systaineru	837660-3
Upínací matice komplet	193178-7
Odsávací adaptér	122609-9
Adaptér	122615-4
Paralelní doraz	164834-6
Vedení šablony 12 mm	193332-3
Montážní klíč	2 ks

- Aretace hloubkového dorazu stisknutím jednoho tlačítka s možností jemného nastavení
- Bezpečnostní vypínač
- Pogumované protiskluzové rukojeti pro bezpečné držení a pohodlnou práci

Príkon	900 W
Otáčky naprázdno	27000 min ⁻¹
Výška zdvihu	0–57 mm
Upínání nástroje	8 mm
Hmotnost	3,3 kg
Rozměry d × š × v	269 × 110 × 260 mm

Vrchní frézka

[RP1100CJ]



RP1100CJ

- Silná vrchní frézka s kompaktním tvarem a jednoduchými ovládacími prvky
- Profesionální 8mm upínání nástroje
- Ložiskový štít z robustního hliníkového tlakového odlitku
- Odsávací adaptér může být umístěn nad nebo pod krytem

SOUČÁST DODÁVKY	OBJ. Č.
Systainer MAKPAC	821550-0
Vložka systaineru	837660-3
Souprava upínacích pouzder 8 mm	193178-7
Odvaděč třísek	122609-9
Odsávací hrdlo	122615-4
Paralelní doraz	164834-6
Vedení šablony 12 mm	193332-3
Montážní klíč	2 kusy

- Aretace hloubkového dorazu stisknutím jednoho tlačítka s možností jemného nastavení
- Celorozsahová elektronika s regulací otáček pro práci podle druhu materiálu
- Omezení náběhového proudu umožňuje plynulý start při zapnutí

Príkon	1100 W
Otáčky naprázdno	8000–24000 min ⁻¹
Výška zdvihu	0–57 mm
Upínání nástroje	8 mm
Hmotnost	3,4 kg
Rozměry d × š × v	269 × 110 × 260 mm

Vrchní frézka

[RP1800FXJ]

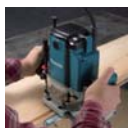

RP1800FXJ

- Výkonný motor
- Jemně nastavitelná hloubka (po 0,1 mm) s jednoduše čitelnou stupnicí
- Výrazně zvýšená odolnost použitím nových ložisek a protiprachovou úpravou stroje

SOUČÁST DODÁVKY	OBJ. Č.
Systainer Makpac	821552-6
Vložka systaineru	837647-5
Nádstavec na odsávání	194934-8
Šroub M6 × 135	266491-7
Upínací kleština 6 mm	763801-4
Upínací kleština 8 mm	763804-8
Upínací kleština 12 mm	763628-2
Montážní klíč	781030-7
Podložka 6	941152-7
Paralelní doraz	194732-0

- Ergonomicky tvarované rukojeti s ideálně umístěným vypínačem a prepínačem na stálý chod
- Nová lineární ložiska umožňující velmi přesné ponoření frézy
- Možnost jemného nastavení posunu vedení stroje
- Možnost jednoduchého upevnění k frézovacímu stolu
- Osvětlení pracovní plochy

Príkon	1850 W
Otáčky naprázdno	22000 min ⁻¹
Výška zdvihu	0–70 mm
Upínání nástroje	12 mm
Hmotnost	6 kg
Rozměry d × š × v	294 × 155 × 312 mm

Vrchní frézka

[RP2300FCXJ]



RP2300FCXJ















- Výkonný motor
- Jemně nastavitelná hloubka (po 0,1 mm) s jednoduše čitelnou stupnicí
- Výrazně zvýšená odolnost použitím nových ložisek a protiprachovou úpravou stroje

SOUČÁST DODÁVKY	OBJ. Č.
Systainer MAKPAC	821552-6
Vložka systaineru	837647-5
Nádstavec na odsávání	194934-8
Šroub M6 × 135	266491-7
Upínací kleština 6 mm	763801-4
Upínací kleština 8 mm	763804-8
Upínací kleština 12 mm	763628-2
Montážní klíč	781030-7
Podložka 6	941152-7
Paralelní doraz	194732-0

- Ergonomicky tvarované rukojeti s ideálně umístěným vypínačem a prepínačem na stálý chod
- Nová lineární ložiska umožňující velmi přesné ponoření frézy
- Možnost jemného nastavení posunu vedení stroje
- Možnost jednoduchého upevnění k frézovacímu stolu
- Osvětlení pracovní plochy

Príkon	2300 W
Otáčky naprázdno	9000–22000 min ⁻¹
Výška zdvihu	0–70 mm
Upínání nástroje	12 mm
Hmotnost	6,1 kg
Rozměry d × š × v	294 × 155 × 312 mm

Příslušenství k šterbinové frézce













Název	Obj. číslo	Průměr/vrtání mm	Úhel zubů	Počet zubů	Kč vč. DPH
Šterbinová fréza 	B-20644	100 × 22 × 4	20°	6	1 402
Pilový kotouč 	P-13605	110 × 20		30	1 916
Vnitřní příruba 3901, PJ7000 	224280-6				251
Vnitřní příruba 3901, PJ7000 	224505-8				236
Spojník na dřevo 1000 ks 	P-08838		N°0 – 46 × 15 mm		1 916
	P-08844		N°10 – 54 × 19,5 mm		1 916
	P-08850		N°20 – 56 × 23,5 mm		1 976
Vak na prach 3901 	122474-6				273
Vak na prach PJ7000 	123150-5				273
Adaptér na hadici 	192349-3				329
Koleno k odsávání 	415252-4				86
Doraz PJ7000 	123149-0				1 154
Doraz 3901 	122473-8				1 551
Vodítko 3901, PJ7000 	415579-2				174
Klíč 20 	782401-1				131
Systainer Makpac 	821551-8				949

Příslušenství k rotační frézce

Název	Obj. číslo	Materiál	Upínání	Kč vč. DPH
Frézovací vrták Kombinovaný vrták Diamantový vrták 	733229-0	Sádrokarton, sádra	1/8	201
	733232-1	Sádrokarton, sádra	1/4	659
	193483-2	Dřevo, plast	1/8	435
Upínací kleština  1/8" (3,18 mm) 6 mm	324149-5		1/8	473
	763607-0		6 mm	149
	763608-8		1/4	131
Upínací matice 	763240-8			78
Montážní klíč 	781008-0			149
Výřezávač kruhů 	193448-4			1911
Držák klíče Odsávací adaptér 	423319-4			79
	193449-2			297
Ochranné brýle 	192219-6			149

Akumulatorové stroje
 Přilepové vrtání / seklání
 Přilepové vrtání / vrtání / míchání
 Šroubování / utahování
 Nůžky na plech / prostřihovače
 Úhlové brusky
 Frézky
 Pily
 Vzduchové nářadí
 Vysavače
 Zahradní technika
 Ukádací systémy
 Úhliky / Vibrace a hluk

Příslušenství ke kombinované frézce

Název	Obj. číslo	Upínání	Kč vč. DPH
Upínací kleština 	763636-3	6 mm	397
	763637-1	1/4"	397
	763618-5	8 mm	131
Upínací matice 	763615-1		131
Vodící pouzdro 	343577-5	10 mm	131
Paralelní doraz 	122965-7		221
Držák paralelního dorazu 122965-7 – nezbytný při použití základny pro zanoření 195563-0 	318684-3		98
Paralelní doraz s mikro nastavením 	195136-9		1 190
Sada držáků paralelního dorazu 195136-8 – nezbytné při použití základny pro zanoření 195563-0	195138-5		96
Vedení frézky 	122703-7		172
Odsávací adaptér 	195559-1		150
Vodící základna 	196612-6		664
Sklopná základna 	198987-9		796
Předsazená základna 	195562-2		2 773
Základna pro zanoření 	195563-0		2 168
Univerzální transportní taška 	831327-5		1 787
Systainer Makpac 	821552-6		1 190

Frézy s břity osazenými tvrdokovem

Název	Obj. číslo	D	A1	A2	A3	A4	L1	L2	L3	L4	R	R1	R2	H	3612, 3612C RP1800FX RP2300FCX	3620, RP0900 RP0910, RP1110C	3707, 3708, 3709, 3710	Kč vč. DPH
Fréza na zaoblené hrany	D-09357	6	20	8			45	10	4		4				•	•	•	857
	D-09363	6	25	9			48	13	5		8				•	•	•	958
	D-09260	6	8				50	18							•	•	•	329
	733239-7	6	6				50	18							•	•	•	301
	D-18873	8	8				60	25							•	•		288
	Drážkovací fréza – tvar U	D-09329	6					50	18		3					•	•	•
Frézy na hliník	D-16988	6	10				50	20							•	•	•	958
Lícovací fréza	D-09472	12					60	20	35						•			397
	D-10578	8					60	20	35						•	•		473
Fréza pérová	D-12027	12	38				61	4	20						•			1 664
Fréza na oblé hrany	D-09422	6	15	8			37	7	3,5		3				•	•	•	659
	D-09444	6	21	8			40	10	3,5		6				•	•	•	1 352
Fréza na zkosené hrany	D-09488	6	26	8			42	12					45°		•	•	•	761
Fréza na oblé hrany	D-09547	6	26	12	8		42	12	4,5		8				•	•	•	761
Profilová fréza	D-09575	6	20	8			40	10	4,5		2,5	4,5			•	•	•	3 812
	D-09581	6	26	8			42	12	4,5		3	6			•	•	•	1 352

Technické údaje a zobrazení jsou nezávazné. Katalog, obrázky z katalogu, kopie katalogu a zveřejnění katalogu na webových stránkách je možné pouze se svolením Makita, spol. s r.o.

Akumulační stroje
 Přilepové vrtání / setání
 Přilepové vrtání / vrtání / míchání
 Šroubování / utahování
 Nůžky na plech / prostřihovače
 Úhlové brusky
 Frézy
 Pily
 Vzduchové nářadí
 Vysavače
 Zahradní technika
 Ukádací systémy
 Úhliky / Vibrace a hluk

Frézy osazené tvrdokovem

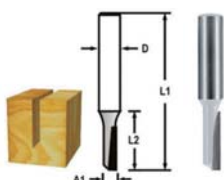
Název	Obj. číslo	D	A1	L2	L1	Kč vč. DPH
Drážkovací frézy, 1 břit 	D-47379	8	3	13	51	173
	D-47385	8	4	13	51	173
	D-47391	8	5	13	48	159
	D-47400	8	6	19	50,8	173
	D-47416	6	6	19	50,8	173

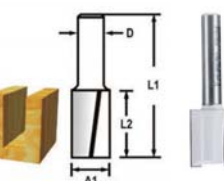
Název	Obj. číslo	D	A1	L2	L1	Kč vč. DPH
Drážkovací frézy, 2 břity 	D-47503	8	6	16	48	173
	D-47519	8	6	19	51	173
	D-47525	8	8	19	51	186
	D-47531	8	10	19	51	200
	D-47547	8	12	19	51	186
	D-47553	8	14	19	51	217
	D-47569	8	16	19	51	251
	D-47575	8	18	19	51	268
	D-47581	8	20	19	51	288
	D-47597	8	22	25,4	57,2	308
	D-47606	8	24	25,4	57	383
	D-47634	12	12	32	73	251
	D-47640	12	14	32	73	268

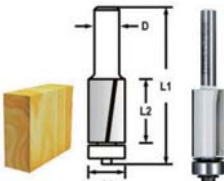
Název	Obj. číslo	D	A1	L2	L1	Ložisko	Kč vč. DPH
Drážkovací frézy, 2 břity s ložiskem 	D-47721	8	9,5	26	67	9,5	217
	D-47737	8	12,7	13	55,7	12,7	217
	D-47743	8	12,7	26	68,5	12,7	234

Název	Obj. číslo	D	A1	L2	L1	R1	Kč vč. DPH
Žlábkovací fréza 	D-47830	8	6,35	12,7	44,5	3,2	173

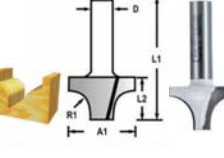
Název	Obj. číslo	D	A1	L2	L1	R1	Kč vč. DPH
Profilové frézy 	D-48153	8	19	12,7	44,7	6,35	288
	D-48169	8	25,4	16	47,6	9,5	356
	D-48175	8	38,1	28,6	60,3	12,7	552

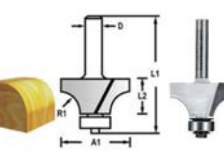
Název	Obj. číslo	D	A1	L2	L1	R1	Ložisko	Kč vč. DPH
Zaoblovací frézy s ložiskem 	D-48290	6	19	9,5	53,4	3,2	12,7	251
	D-48343	8	17,3	8	51	2,3	12,7	251
	D-48359	8	19	9,5	53,4	3,2	12,7	251
	D-48365	8	20,7	10	52,3	4	12,7	308
	D-48371	8	22,2	12,7	55	4,8	12,7	332
	D-48387	8	25,4	13,5	56,5	6,35	12,7	356
	D-48393	8	28,6	14,5	57,3	7,9	12,7	383
	D-48402	8	31,8	16,7	59,7	9,5	12,7	444
	D-48418	8	38,1	19	62	12,7	12,7	552
	D-48424	12	50,8	25,4	76,2	19	12,7	898

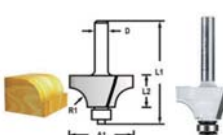
Název	Obj. číslo	D	A1	L2	L1	R1	Ložisko	Kč vč. DPH
Zaoblovací frézy s ložiskem 	D-48430	6	17	8	49,1	2,3	9,5	251
	D-48446	6	19	9,5	51,6	3,2	9,5	251
	D-48480	8	17,3	8	49,1	2,3	9,5	251
	D-48496	8	19	9,5	51,6	3,2	9,5	251
	D-48505	8	20,7	10	50,5	4	9,5	308
	D-48511	8	22,2	13	53,2	4,8	9,5	332
	D-48527	8	25,4	13,5	54,7	6,35	9,5	356
	D-48533	8	28,6	14,5	55,5	7,9	9,5	383
	D-48549	8	31,8	17	57,9	9,5	9,5	444
	D-48555	8	38,1	19	60,2	12,7	9,5	552

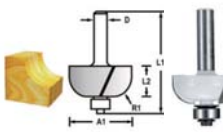
Název	Obj. číslo	D	A1	L2	L1	R1	Ložisko	Kč vč. DPH
Žlábkovací frézy s ložiskem 	D-48608	8	19	9,7	45,6	3,2	12,7	288
	D-48614	8	22,2	12,7	55,6	4,8	12,7	356
	D-48620	8	28,6	12,7	55,5	7,9	12,7	383
	D-48636	8	31,8	14	56	9,5	12,7	478

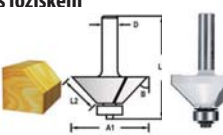
Název	Obj. číslo	D	A1	L2	L1	Úhel ^o	Ložisko	Kč vč. DPH
Fazetové/hranové frézy s ložiskem 	D-48670	8	30,2	12,7	54,5	45	12,7	413
	D-48686	8	31,8	13,5	55,1	45	12,7	444
	D-48692	8	34,9	16	58,8	45	12,7	515
	D-48701	8	41,3	20	58,9	45	12,7	664
	D-48717	12	44,5	22,6	68,6	45	12,7	664

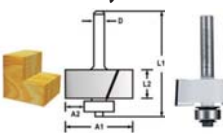
Název	Obj. číslo	D	A1	L2	L1	R1	Ložisko	Kč vč. DPH
Falcovací frézy s ložiskem 	D-48739	8	31,8	9,5	12,2	54,6	12,7	444
	D-48745	12	31,8	9,5	12,2	60,8	12,7	444

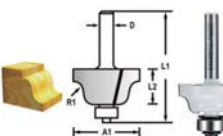
Název	Obj. číslo	D	A1	L2	L1	R1	Ložisko	Kč vč. DPH
Profilové frézy s ložiskem 	D-48751	8	28,6	13	55,3	4	12,7	356
	D-48767	8	38,1	17,5	60	6,35	12,7	590

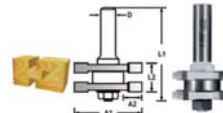
Název	Obj. číslo	D	A1	L2	L1	R1	Ložisko	Kč vč. DPH
Pérová fréza s ložiskem 	D-48935	12	41	8,5	19	71	24	952

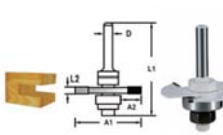
Název	Obj. číslo	D	A1	L2	L1	R1	Ložisko	Kč vč. DPH
Kotoučové frézy s ložiskem 	D-48941	8	47,6	12,7	2	59	22,2	478
	D-48957	8	47,6	12,7	2,5	59	22,2	478
	D-48963	8	47,6	12,7	3	59	22,2	478
	D-48979	8	47,6	12,7	4	59	22,2	478
	D-48985	8	47,6	12,7	5	59	22,2	478
	D-48991	8	47,6	12,7	5,5	59	22,2	478

Frézy PRO WORKER

Nová série lícovacích fréz Pro Worker od Makity je vybavená hroty z karbidu wolframu a rezné nože z karbidu a obsahuje sortiment nejvíce prodejných fréz pro domácí a průmyslové použití. Tato naše série splňuje téměř všechny požadavky stolaru a tesaru.



British made

Série fréz Pro Worker od Makity je zkonstruována a vyrobena ve Velké Británii z britských materiálů a je navržena britskými řemeslníky tak, aby zajišťovala nejlepší kvalitu a nejdéší trvanlivost a odolnost fréz na světovém trhu. Všechny frézy série Pro Worker mají maximální počet otáček za minutu 24 000.

Kvalita

Kvalita je pro tuto řadu klíčová a všechny naše frézy mají schválenou akreditaci. Přesná technika zabezpečuje dosažených nejvyšších standardů a tolerancí.



PRO | WORKER

TCT drážkovací fréza

Přírodní a ručně opracovávaná dřeva a plasty.

Tato série lícovacích fréz se může používat k profilování, lícování, drážkování, vyřezávání otvorů, rýh a zahlubování do široké palety různých materiálů.

Tato paleta lícovacích fréz kombinuje kvalitu, spolehlivost a výkonnost. Jsou vyrobené z karbidu wolframu, který zabezpečuje frézám delší životnost.

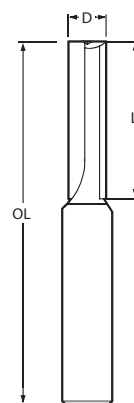

Obj. číslo	D mm	L mm	OL mm	Stopka mm	Kč vč. DPH
P-78689	3	10	42	8	958
P-78695	4	10	42	8	958
P-78704	5	16	51	8	958
P-78710	6	16	51	8	998
P-78726	6	23	58	8	1 059
P-78732	8	20	52	8	1 059
P-78760	10	20	52	8	1 190
P-78776	12	20	52	8	1 190
P-78748	12	25	67	12	1 472
P-78754	12	50	92	12	1 997

TCT drážkovací fréza

Přírodní a ručně opracovávaná dřeva a plasty.

Tato série lícovacích fréz se může používat k profilování, lícování, drážkování, vyřezávání otvorů, rýh a zahlubování do široké palety různých materiálů.

Tato paleta lícovacích fréz kombinuje kvalitu, spolehlivost a výkonnost. Jsou vyrobené z karbidu wolframu, který zabezpečuje frézám delší životnost.

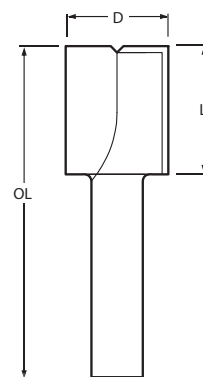

Obj. číslo	D mm	L mm	OL mm	Stopka mm	Kč vč. DPH
P-78782	14	20	52	8	1 240
P-78798	15	20	52	8	1 291
P-78807	16	20	52	8	1 291
P-78813	18	20	52	8	1 331
P-78829	20	20	52	8	1 381
P-78835	24	20	52	8	1 432

TCT žlábkovací fréza s ložiskem

Přírodní a ručně opracovávaná dřeva a plasty.

Dva tvary produkované jednou frézou pomocí výměny ložiska. Ložisko B16 odstraňuje drážky. Dodávané s ložisky B127 a B16. Větší ložiska jsou méně náchylná na vznik tepla a mají delší životnost než ložiska malá.

Dva tvary dosáhnuté pomocí zaoblovacích fréz.

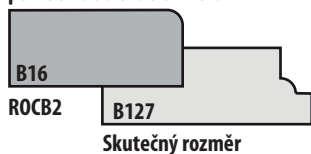

Dva tvary dosáhnuté pomocí zaoblovacích fréz.

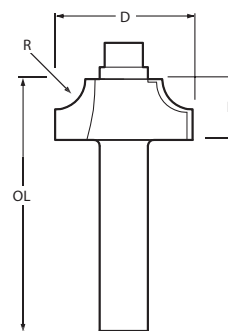
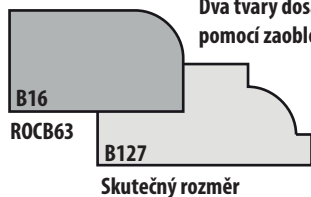

Obj. číslo	D mm	R mm	L mm	OL mm	Stopka mm	Kč vč. DPH
P-78857	16,7	2	8	40	8	1 139
P-78863	18,7	3	8	40	8	1 331
P-78879	22	5	10	42	8	1 291
P-78885	25	6,3	12,7	45	8	1 331
P-78891	28,35	8	13	45	8	1 381
P-78900	31,7	9,5	15,8	48	8	1 523

TCT zaoblovací fréza s ložiskem

Přírodní a ručně opracovávaná dřeva a plasty.

Tato série obrysových fréz se může používat na profilování a vyhlazování profilu. Díky karbidovým hrotům je možné tyto frézy používat na širokou paletu různých materiálů. Tato série je vyráběná s menšími průměry.

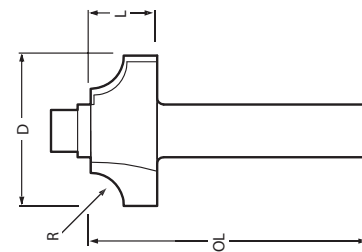

Obj. číslo	D mm	d mm	R mm	L mm	OL mm	Stopka mm	Kč vč. DPH
P-78916	18,7	12,7	2	8	40	6	1 381
P-78922	20	12,7	3	9	41	6	1 432

TCT drážkovací fréza (biskvit)

Přírodní a ručně opracovávaná dřeva a plasty.

Umožňuje frézování biskvitových spojovacích šterbin do dřevotřísky, MDF a tvrdých dřev pomocí ruční frézy.

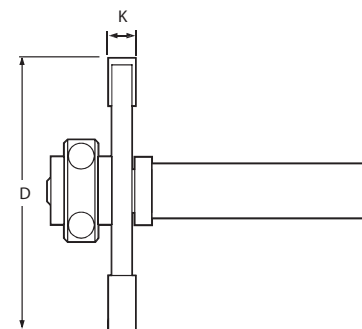

Obj. číslo	D mm	K mm	Stopka mm	Kč vč. DPH
P-79120	40	4	8	1 613

TCT žlábkovací fréza

Přírodní a ručně opracovávaná dřeva a plasty.

Kompletní série fréz s možností zahloubení s horním řezem. Většina fréz je kompatibilní se sérií používanou při linkových spojích.

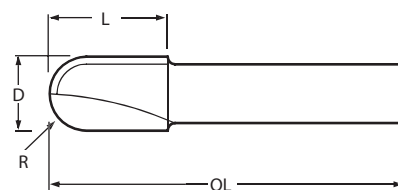

Obj. číslo	D mm	R mm	L mm	OL mm	Stopka mm	Kč vč. DPH
P-78950	10	5	16	48	8	998
P-78966	12,7	6,3	17	49	8	1 099
P-78972	16	8	18	50	8	1 139
P-78944	20	10	18	50	8	1 331

TCT profilová fréza (vnitřní úkos)

Přírodní a ručně opracovávaná dřeva a plasty.

Umožňuje vytváření pravoúhlých rámců. Po sestavení a při čepování sa nevyžaduje lícování.

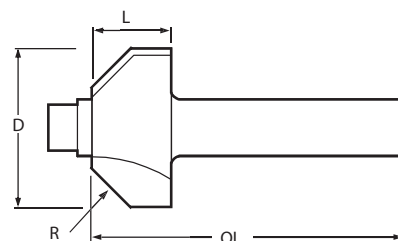

Obj. číslo	D mm	R mm	L mm	OL mm	Stopka mm	Kč vč. DPH
P-79083	22	45	11	43	8	1 139

TCT falcovací fréza (dodává se pouze s jedním ložiskem)

Přírodní a ručně opracovávaná dřeva a plasty.

Dodává se se 4 ložisky různé velikosti na vytváření řezu s různými hloubkami.

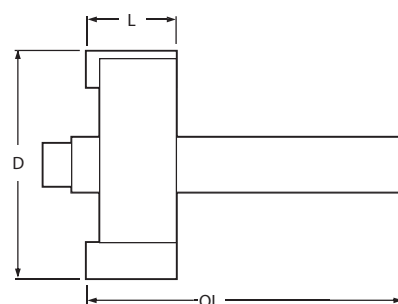

Obj. číslo	D mm	L mm	OL mm	Stopka mm	Kč vč. DPH
P-79136	32	12,7	49	8	1 331

TCT fazetová fréza s ložiskem (fréza na vyduté panely)

Přírodní a ručně opracovávaná dřeva a plasty.

Panelové frézy na profilování nebo drážkování dekorativních šablon a panelů. Vynikající pro čela zásuvek.

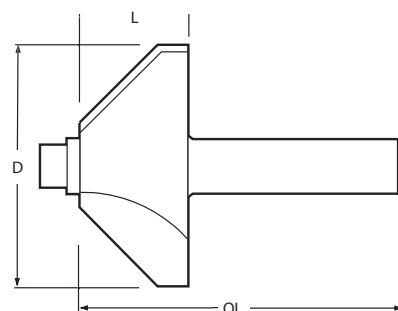

Obj. číslo	D mm	L mm	OL mm	Stopka mm	Kč vč. DPH
P-79099	36	16	49	8	1 139

TCT zarovnávací fréza (fréza na vodící hrany)

Přírodní a ručně opracovávaná dřeva a plasty.

Fréza s delší životností. Mimořádně populární frézy na frézování umakartu a laminátu.

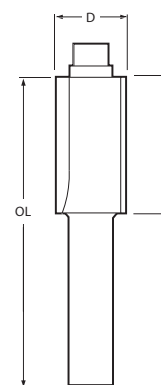

Obj. číslo	D mm	L mm	OL mm	Stopka mm	Kč vč. DPH
P-78994	12,71	38,1	86	12	1 613
P-79005	12,7	25,4	57	8	1 139
P-79011	9,5	25	57	8	1 139

TCT zarovnávací fréza (fréza na vodící hrany, malé průměry)

Přírodní a ručně opracovávaná dřeva a plasty.

Vhodné na vyřezávání otvorů a děr v karavanech a v průmyslu mobilních domů.

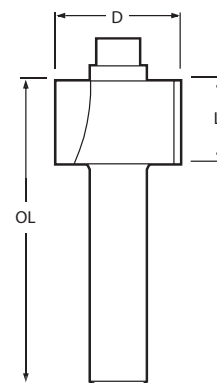

Obj. číslo	D mm	L mm	OL mm	Stopka mm	Kč vč. DPH
P-79027	18	50	98	12	1 946
P-78988	18	12	50	8	1 240

TCT žlábkovací fréza s ložiskem

Přírodní a ručně opracovávaná dřeva a plasty.

Tato série obrysových fréz se může používat na profilování a úpravu hladkých povrchů na profilu. Tyto frézy se můžou díky karbidovým špičkám používat na různé materiály. Tato série sa vyrábí s menším průměrem.

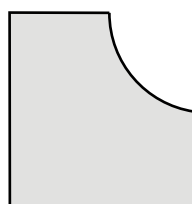

Dodávané s ložisky B 127 a B 16.
Tvar dosažený pomocí frézy.

CMC127 – Aktuální rozmer

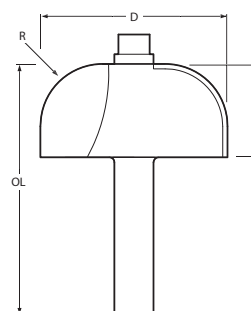

Obj. číslo	D mm	R mm	L mm	OL mm	Stopka mm	Kč vč. DPH
P-78938	36	12,7	19	51	8	1 664

TCT profilová vodící fréza s ložiskem

Přírodní a ručně opracovávaná dřeva a plasty.

Série PGC fréz je vyráběná s centrálními hroty a je ideální na slepé profilování a zahlubování například při dvouvrstvé lepence.

Tyto frézy mají také vodící ložiska, které jsou určeny na eliminaci horní montážní šablony.

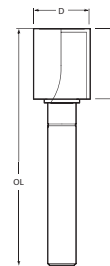
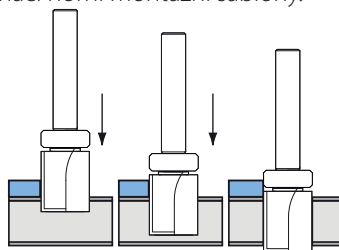

Obj. číslo	D mm	L mm	OL mm	Stopka mm	Kč vč. DPH
P-79055	19	50	96	12	2 279
P-79049	16	25	72	8	1 664
P-79033	16	20	67	8	1 664

TCT rybinová fréza

Přírodní a ručně opracovávaná dřeva a plasty.

Standardní velikost pro všechny aplikace, například frézování na rybinu, skrytou rybinu atd. K dispozici je s rýsovacími jehlami (na vyžádání), což umožňuje jejich používání společně s přenosnými vodícími přípravky.

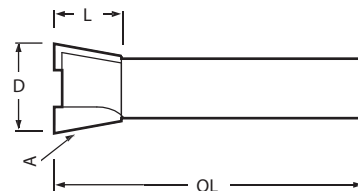

Obj. číslo	D mm	A°	L mm	OL mm	Stopka mm	Kč vč. DPH
P-79108	12	10	10	42	8	897
P-79114	20	10	16	48	8	1 381

TCT profilová fréza (drážkování – velký průřez)

Přírodní a ručně opracovávaná dřeva a plasty.

Panelové frézy na profilování nebo drážkování dekorativních tvaru a panelu. Dokonalé na čela zásuvek.

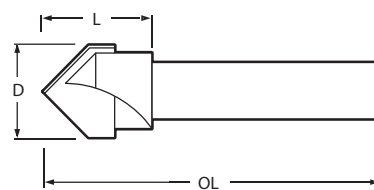

Obj. číslo	D mm	L mm	OL mm	Stopka mm	Kč vč. DPH
P-79061	12,7	10	47	8	1 291

TCT fazetová fréza s ložiskem (na hrany)

Přírodní a ručně opracovávaná dřeva a plasty.

Tato fréza je nejefektivnější na tvorbu sklonu a ořezávání plastů a laminátu.

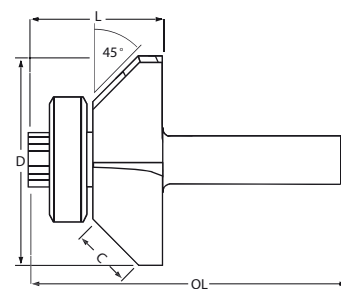











Obj. číslo	D mm	L mm	OL mm	Stopka mm	Kč vč. DPH
P-79077	24	9	41	8	1 139

Název	Obj. číslo	Průměr	A	B	C	3612, 3612C, RP1800FX, RP2300FCX, MT362, M3600	3620, RP0900, MT361, M3601	3707, 3708	3709, 3710	RP0910, RP1100C	Kč vč. DPH
Vodící pouzdro  	343577-5	10	8	10	10			•			131
	164379-4	9,5	7,7	9,5	11,5	•	•				564
	164775-6	11	9	11	13	•	•				659
	164388-3	12	10	12	9	•	•				509
	164776-4	12,7	11	12,7	13	•	•				659
	344364-5	16	14,5	16	13	•	•				329
	164393-0	20	18	20	13	•	•				610
	164470-8	27	24	27	13	•	•				509
	163080-8	29	25	29	15	•	•				509
	164471-6	30	27	30	13	•	•				509
	165046-4	40	37	40	13	•	•				564
	193330-7	9,5	7,7	9,5	11,5					•	564
	193331-5	11	9	11	11,5					•	564
	193332-3	12	10,5	12	14					•	509
	193333-1	12,7	11	12,7	11,5					•	564
	193334-9	16	14,5	16	11,5					•	509
	193335-7	20	18	20	13					•	564
	193340-4	24	22	24	13					•	564
	193336-5	27	24	27	13					•	564
	193337-3	29	25	29	13					•	610
193338-1	30	29	30	13					•	610	
193339-9	40	37	40	13					•	659	
Upínací kleština 	763607-0	6						•			149
	763662-2	6							•		174
	763636-3	6					•				397
	763618-5	8					•				131
	763628-2	12				•					908
Upínací pouzdro 	763801-4	6				•					301
	763804-8	8				•					301
	763805-6	3/8"				•					301
	763807-2	10				•					301
Sada upínacích kleštin 	193180-0	6							•		908
	193178-7	8							•		608
Vedení frézky 	122655-2							•			1 553
Vedení frézky 	193904-4							•			2 407
Vedení frézky 	122703-7								•		172
Vedení frézky 	123022-4					•					397
Vedení frézky 	STEX122385									•	1 603

U frézky RT0700C je možné v případě práce se základnou pro zanoření 195563-0 použít vodící pouzdra ke stroji RP2300FCX

Akumulátorové stroje
Příklepové vrtači / sešáči
Příklepové vrtači / míchači
Šroubováči / utahováči
Nůžky na plech / prostřihovače
Úhlové brusky
Frézky
Pily
Vzduchové nářadí
Vysavače
Zahradní technika
Ukládací systémy
Uhličky / Vibrace a hluk

	Název	Obj. číslo	3612, 3612C, RP1800FX, RP2300FCX	3620, RP0900	3707, 3708	3709, 3710	RP0910, RP1110C	Kč vč. DPH
Akumulátorové stroje	Držák vedení frézky							
Příklepové vrtání / sekání		122256-6	.					1 412
Příklepové vrtání/ vrtání/míchání	Paralelní doraz							
Šroubování / utahování		122391-0		.				397
Nůžky na plech/ prostrhovače	Paralelní doraz							
Úhlové brusky		122704-5				.		130
Frézky	Paralelní doraz							
Pily		164834-6		.			.	564
Vzduchové nářadí	Paralelní doraz							
Vysavače		342428-9	.					509
Zahradní technika	Paralelní doraz s mikro nastavením							
Ukládací systémy		195136-9						1 190
Uhličky / Vibrate a hluk	Sada držáků k paralelnímu dorazu	195138-5						96











Název	Obj. číslo	3612, 3612C, RP1800FX, RP2300FCX	3620, RP0900	3707, 3708	3709, 3710	RP0910, RP1110C	Kč vč. DPH
Adaptér pro připojení k vodící liště 	194579-2	•				•	1 787
Vodící lišta 1000 mm 	199140-0	•					999
Vodící lišta 1500 mm 	199141-8	•					1 299
Vodící lišta 3000 mm 	194367-7	•					4 490
Spojka vodící lišty Šroubová svěrka (pár) 	P-20177	•					945
	194385-5	•					793
Náhradní guma k liště 1400 mm	423359-2						99
Náhradní guma k liště 1900 mm	423386-9						189
Náhradní guma k liště 3000 mm	423360-7						199
Náhradní pěnová hmota k liště 1400 mm	423361-5						200
Náhradní pěnová hmota k liště 1900 mm	451330-6						403
Náhradní pěnová hmota k liště 3000 mm	423362-3						403
Náhradní kluzná páska k liště 1400 mm	413101-9						252
Náhradní kluzná páska k liště 1900 mm	423390-8						
Náhradní kluzná páska k liště 3000 mm	413102-7						459
Odsávací adaptér 	415412-8	•					710
Odsávací adaptér 	122615-4					•	149
	194934-8	RP1800FX, RP2300FCX					707
	192035-6	3620					710
	194733-8	RP0900					63
	122609-9					•	251

Akumulatorové stroje
 Příklepové vrtání / seklání
 Přilepové vrtání / vrtání / míchání
 Šroubování / utahování
 Nůžky na plech / prošívače
 Úhlové brusky
 Frézky
 Pily
 Vzduchové nářadí
 Vysavače
 Zahradní technika
 Ukádací systémy
 Úhliky / Vibrace a hluk

UCELENÁ NABÍDKA STROJŮ

▣ PILY



-  Dvojitá izolace
-  Elektronika s regulací
-  Motorová brzda
-  Mechanická 2-rychlostní převodovka
-  Celorozsahová elektronika
-  Omezení rozběhového proudu
-  Nastavení úhlu řezu
-  Nastavení úhlu 45° vlevo
-  Nastavení úhlu řezu 45° levá/ 5° pravá
-  Nastavení předkyvu
-  Upínání pilek universal
-  Upínání pilek Makita
-  Laserová linie řezu
-  Odsávání prachu
-  LED osvětlení pracovní plochy
-  Přepavní kufr

Stolní kotoučová pila

[2704]

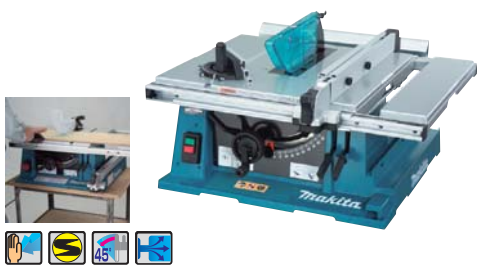

2704

- Silný motor s výkonem 1650 W
- Přesné podélné / příčné řezy a úkosy 0,5° až 45,5°
- Stůl pily ze stabilního tlakové litého hliníkové odlitku
- Podélný doraz vedený na dvou kluzných kolejkách pro přesné řezání

SOUČÁST DODÁVKY	OBJ. Č.
Pilový kotouč	B-04999
Paralelní doraz	122740-1
Úhlový doraz	122734-6
Prodloužení stolu (vzadu)	194087-3
Klíč 22 mm	782024-5
Nástrčkový klíč 19 mm	781038-1
Tyč pro posun materiálu	416772-1

- S pozvolným rozběhem a motorovou brzdou
- Velký vypínač s pojistkou proti opětovnému spuštění
- Integrovaný prostor pro uložení příslušenství

Příkon	1650 W
Otáčky naprázdno	4800 min ⁻¹
Max. řezný výkon	při 90° / 45° 93 / 64 mm
Pilový kotouč / vrtání pilového kotouče	Ø 260 × 30 mm
Hmotnost	34,9 kg
Rozměry d × š × v	760 × 766 × 344 mm

Stolní kotoučová pila

[MLT100X]



MLT100 / MLT100X

- Silný motor 1500 W
- Velmi přesné řezy
- Možnost nastavení úkosu a pokosu 0–45°
- Motorová brzda

SOUČÁST DODÁVKY	OBJ. Č.
Pilový kotouč	JM27000097
Paralelní doraz	JM27000202
Úhlový adaptér	JM27000224
Montážní klíč	JM27000087
Prodloužení stolu	JM27000328
Tyč pro posun materiálu	JM21080290
Stojan MLT100X	JM27000300

- Možnost připojení externího odsávání
- Model MLT100X – včetně stojanu JM27000300
- Integrované držáky pro práci s dlouhými materiály – možnost nastavení až do délky 790 mm

Příkon	1500 W
Otáčky naprázdno	4300 min ⁻¹
Max. řezný výkon	při 90° / 45° 93 / 64 mm
Pilový kotouč / vrtání pilového kotouče	Ø 260 × 30 mm
Hmotnost	34,1 kg
Rozměry d × š × v	726 × 984 × 333 mm

Stolní pila

[2712]



2712

- Přesné řezání od 0 do 45 stupňů
- Integrovaný levý držák materiálu
- Možnost připojení externího odsávání

SOUČÁST DODÁVKY	OBJ. Č.
Pilový kotouč 315/30 mm, 40Z	JM27170001
Měrka nastavení pokosu	JM27100128
Úhlový adaptér	JM27110005
Montážní klíč	JM27170002
Montážní klíč	JM27170003
Speciální klíč	JM27170004
Prodloužení stolu	JM27100092
Podpěra dlouhá	JM27100089
Podpěra krátká	JM27100129

- Kolečka pro pohodlný transport pily
- Součástí dodávky je pilový kotouč

Příkon	2000 W
Otáčky naprázdno	2950 min ⁻¹
Řezný výkon	při 90° / 45° 85 / 58 mm
Pilový kotouč	Ø 315 mm
Otvor pilového kotouče	Ø 30 mm
Hmotnost	52,9 kg
Rozměry d × š × v	1 670 × 700 × 810 mm

Stolní a pokosová pila

[LF1000]



LF1000

- Snadná změna mezi stolní kotoučovou pilou a pokosovou pilou
- Přesné podélné / příčné řezy a řezání úkosů
- Nastavení základové desky doleva a doprava až 45°

SOUČÁST DODÁVKY	OBJ. Č.
Pilový kotouč	B-09020
Vak na prach	122523-9
Vedení kompl.	122729-9
Úhlový doraz	122730-4
Svislá svorka	122728-1
Sada na odsávání	122732-0
Kryt kompl.	123104-2
Seřizovací trojúhelník	762001-3
Tyč pro posun materiálu	419043-5
Montážní klíč 13-3	JM23100197

- Naklonění řezací hlavy 0°–45° doleva
- Stůl pily ze stabilního tlakového hliníkové odlitku
- Bezpečnostní vypínač s vypnutím při nízkém napětí na ochranu před neúmyslným zapnutím

Příkon	1650 W
Otáčky naprázdno	2700 min ⁻¹
Max. řezný výkon	při 90° / 45° 68 × 155 / 50 × 150 mm
Pilový kotouč / vrtání pilového kotouče	Ø 260 / 30 mm
Hmotnost	36 kg
Rozměry d × š × v	660 × 650 × 1220 mm

Zkracovací a pokosová pila

[MLS100]



MLS100

- Robustní konstrukce pro přesné řezy (±0,2 mm)
- Nastavení základové desky doprava a doleva do 0°, 15°, 22,5°, 31,6° a 45°
- Plynule nastavitelné úkosové řezy vlevo / vpravo 0°–45°
- S motorovou brzdou a bezpečnostním vypínačem

SOUČÁST DODÁVKY	OBJ. Č.
Pilový kotouč z tvrdokovu	B-09014
Souprava podpěr	JM23000127
Lapač prachu	122523-9
Vertikální šroubová svěrka	JM23000131
Montážní klíč	JM23000130
Seřizovací trojúhelník	762001-3

- Regulační šroub pro jednoduché nastavení hloubky řezu
- Dodávka s pilovým kotoučem z tvrdokovu 255 mm

Příkon	1500 W
Otáčky naprázdno	4200 min ⁻¹
Max. řezný výkon	při 90° / 45° 75 × 130 / 75 × 90 mm
Pilový kotouč / vrtání pilového kotouče	Ø 255 / 30 mm
Hmotnost	14,7 kg
Rozměry d × š × v	610 × 485 × 515 mm

Pokosová pila

[LS1040N]



LS1040N

- Robustní konstrukce pro přesné řezání
- Nastavení základové desky doprava až 52° a doleva až 45°
- Plynule nastavitelné úkosové řezy vlevo / vpravo 0°–45°

SOUČÁST DODÁVKY	OBJ. Č.
Pilový kotouč	B-09020
Prodloužení stolu	322312-4
Vak na prach	122523-9
Úhlové pravítko	762001-3
Držák příložníku	122707-9
Nástrčný klíč 13	782212-4

- S motorovou brzdou a bezpečnostním vypínačem
- Dodávka s pilovým kotoučem z tvrdokovu 255 mm

Příkon	1650 W
Otáčky naprázdno	4600 min ⁻¹
Max. řezný výkon	při 90° / 45° 93 × 95 / 93 × 67 mm
Pilový kotouč / vrtání pilového kotouče	Ø 255 × 30 mm
Hmotnost	12,4 kg
Rozměry d × š × v	530 × 476 × 532 mm

Pokosová pila

LS0815FL

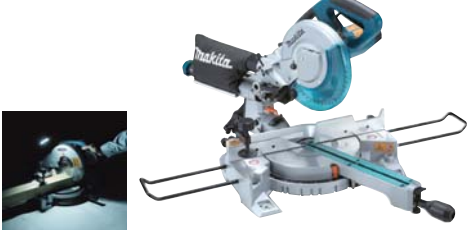

LS0815FL

- RPlynule nastavitelné úkosové řezy vlevo do 48°, vpravo 0–5°
- Nastavení základové desky vlevo do 60°, vpravo do 50°
- Velká kapacita řezu 65 × 305mm

SOUČÁST DODÁVKY	OBJ. Č.
Prodloužení	JM23000127
Pilový kotouč 48Z	1 ks
Montážní klíč	JM23510009
Prachový vak	JM23510010
Trojúhelník k nastavení úhlů	JM27000328
Klíč 13–3	782230-2

- S výkonným LED osvětlením pracovní plochy a dobře viditelnou laserovou rýskou

Príkion	1400 W
Otáčky naprázdno	5000 min ⁻¹
Řezný výkon	při 90° / 45° 65 × 305 / 65 × 215 mm
Pilový kotouč	Ø 216 mm
Otvor pilového kotouče	Ø 30 mm
Hmotnost	14,2 kg
Rozměry d × š × v	755 × 450 × 488 mm

Pokosové pily

LS0714FLN



LS0714N / LS0714FLN

- Dvojité kluzné vedení pro velmi přesné řezy
- Nastavení základové desky doprava až 57° a doleva až 45°
- Plynule nastavitelné úkosové řezy vlevo / vpravo 0°–45°
- Velký řezný výkon 52 mm × 300 mm

SOUČÁST DODÁVKY	OBJ. Č.
Pilový kotouč	B-08604
Prodloužení stolu	322312-4
Vak na prach	122523-9
Svislá svorka	122571-8
Nástrčkový klíč	782223-9
Seřizovací trojúhelník	762001-3

- Model LS0714FLN s výkonným fluorescenčním pracovním osvětlením a dobře viditelnou laserovou rýskou

Príkion	1010 W
Otáčky naprázdno	6000 min ⁻¹
Max. řezný výkon	při 90° / 45° 52 × 300 / 52 × 212 mm
Pilový kotouč / vrtání pilového kotouče	Ø 190 / 20 mm
Hmotnost LS0714 / LS0714FL	13,1 kg / 13,7 kg
Rozměry d × š × v	670 × 430 × 458 mm

Pokosová pila

LS1018L



LS1018L

- Omezení rozběhového proudu
- Motorová brzda
- Jednoduché a velmi přesné nastavení úkosového úhlu

SOUČÁST DODÁVKY	OBJ. Č.
Prodloužení základny	JM23100500
Nástrčkový klíč	JM23100197
Pilový kotouč	B-08981
Seřizovací trojúhelník	JM27000328
Vak na prach	JM23100501
Svislá svorka	JM23100502

- Jednoduché nastavení pokosového úhlu základny
- Kompaktní design - jednoduše přenositelná
- Nastavitelná laserová linie řezu

Príkion	1430 W
Otáčky naprázdno	4300 min ⁻¹
Řezný výkon	při 90° / 45° 91 × 305 / 91 × 215 mm
Pilový kotouč / vrtání pilového kotouče	Ø 260 / 30 mm
Hmotnost	19,9 kg
Rozměry d × š × v	536 × 825 × 633 mm

Pokosová pila

LS1019L



LS1019L

- Koncept technologie velmi přesného řezu DXT
- Zcela nová konstrukce pily
- Nové řešení posunu pilového kotouče, které nevyžaduje prostor za pilou
- Nová široká základna pro přesnější práci

SOUČÁST DODÁVKY	OBJ. Č.
Pilový kotouč	B-08735
Prachový vak	122523-9
Vodorovná svorka	122854-6
Inbusový klíč 2,5 mm	783208-8
Montážní klíč 13	782232-8
Prodloužení	325673-1
Odsávací adaptér	762001-3

- Nové řešení nastavení pokosového/úkosového úhlu pro pohodlnou práci
- Velmi účinný systém odsávání prachu
- Laserová rýska linie řezu
- Nové pravítko odolné proti nárazu
- Pozvolný rozběh, motorová brzda, elektronika

Príkion	1510 W
Otáčky naprázdno	3200 min ⁻¹
Řezný výkon	při 90° 68 × 310 / 91 × 279 mm
Řezný výkon	při 45° 91 × 197 / 68 × 218 mm
Pilový kotouč (Ø)	260 mm
Otvor pilového kotouče (Ø)	30 mm
Hmotnost	26,3 kg
Rozměry d × š × v	805 × 644 × 660 mm

Zkracovací a pokosová pila

LH1201FL



LH1201FL

- Kvalitní a kompaktní pokosová/stolní pila
- Pokosové řezy vlevo a vpravo od 0 do 45°
- Pozvolný rozběh a elektrická brzda
- Otočný stůl nastavitelný doprava až o 52° a doleva až o 47°

SOUČÁST DODÁVKY	OBJ. Č.
Pilový kotouč 40Z	JM23100501
Prachový vak	JM23300008
Držák příloženku	JM23100197
Klíč 13	JM23100500
Prodloužení	JM27000086
Měrka nastavení pokosu	JM27000328
Trojúhelník k nastavení úhlů	JM23100502
Vodorovná svorka	

- Robustní hliníková základna umožňuje přesné řezání
- Výkonný motor 1650 W
- Velký řezný výkon 62 × 200 mm a řezná výška na stole 52 mm

Príkion	1650 W
Otáčky naprázdno	3800 min ⁻¹
Řezný výkon	při 90° 62 × 200 / 95 × 155 mm
Řezný výkon	při 45° 62 × 135 / 95 × 110 mm
Pilový kotouč (Ø)	305 mm
Otvor pilového kotouče (Ø)	30 mm
Hmotnost	20,7 kg
Rozměry d × š × v	610 × 535 × 692 mm

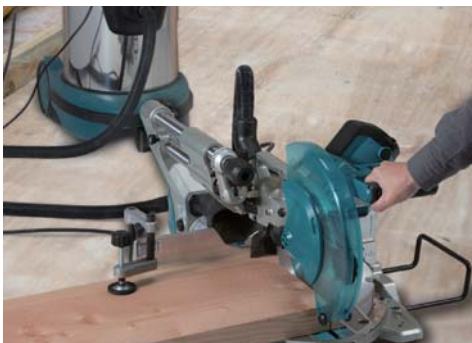

Univerzální pokosová pila

| LH1040 |



LH1040

- Vysoce kvalitní a kompaktní pokosová / stolní kotoučová pila
- Robustní hliníková základová deska pro přesné řezání
- Silný motor s výkonem 1650 W
- Nastavení základové desky doprava až 52° a doleva až 47°

- Plynulě naklonění řezací hlavy doleva 0°–45°
- Velký řezný výkon 69 mm × 130 mm, na stole do 40 mm
- S pozvolným rozběhem a motorovou brzdou

SOUČÁST DODÁVKY	OBJ. Č.
Pilový kotouč	B-09020
Prodloužení stolu	322312-4
Vak na prach	122523-9
Vodící doraz	122707-9
Nástrčkový klíč 13	782212-4
Seřizovací trojúhelník	762001-3
Tyč pro posun materiálu	416772-1

Príkion	1650 W
Otáčky naprázdno	4800 min ⁻¹
Řezný výkon	při 90° / 45° max. 69 × 130 / 69 × 85 mm
Pilový kotouč / vrtání pilového kotouče	Ø 260 / 30 mm
Hmotnost	14,3 kg
Rozměry d × š × v	530 × 476 × 535 mm

Aku Pokosová pila

| LS1219L |



LS1219L

- Koncept technologie velmi přesného řezu DXT
- Zcela nová konstrukce pily
- Nové řešení posunu pilového kotouče, které nevyžaduje prostor za pilou
- Nová široká základna pro přesnější práci
- Nové řešení nastavení pokosového/úhlového úhlu pro pohodlnou práci

- Velmi účinný systém odsávání prachu
- Laserová ryska linie řezu
- Nové pravítko odolné proti nárazu
- Pozvolný rozběh, motorová brzda, elektronika

SOUČÁST DODÁVKY	OBJ. Č.
Pilový kotouč	B-08735
Prachový vak	122523-9
Vodorovná svorka	122854-6
Inbusový klíč 2,5 mm	783208-8
Montážní klíč 13	782232-8
Prodloužení	325673-1
Odsávací adaptér	762001-3

Príkion	1800 W
Otáčky naprázdno	3200 min ⁻¹
Řezný výkon	při 90° 92 × 382 / 102 × 363 mm
Řezný výkon	při 45° 92 × 268 / 107 × 255 mm
Pilový kotouč (Ø)	305 mm
Otvor pilového kotouče (Ø)	30 mm
Hmotnost	29,5 kg
Rozměry d × š × v	898 × 664 × 725 mm

Pokosová pila

| LS1440 |

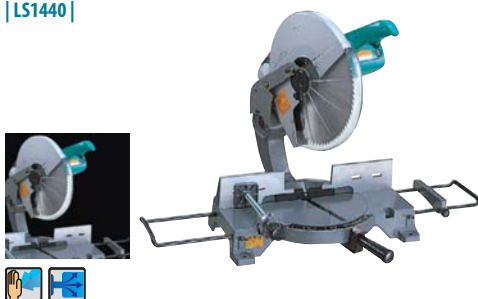

LS1440

- S motorovou brzdou
- Upínací zařízení volitelně vpravo nebo vlevo
- Prodloužení stolu opěrným třmenem
- Samostatná rukojeť pro přenášení a přepravní pojistka

- Pohyblivá příložka
- Plynulé nastavení úkosu doprava nebo doleva
- Aretace vřetene pro rychlou výměnu kotouče
- Dodávka bez pilového kotouče

SOUČÁST DODÁVKY	OBJ. Č.
Vak na prach	122330-0
Sada prodloužení stolu	191239-7
Nástrčkový klíč 13	782212-4
Rychloupínací svorka	122563-7

Príkion	1380 W
Otáčky naprázdno	3200 min ⁻¹
Řezný výkon	při 90° / 45° max. 122 × 152 / 122 × 115 mm
Pilový kotouč / vrtání pilového kotouče	Ø 355 / 25 mm
Hmotnost	34,2 kg
Rozměry d × š × v	530 × 596 × 435 mm

Ponorná fréza na hliník

| CA5000XJ |



CA5000XJ

- Pila na frézování kompozitních hliníkových desek
- Jednoduché upnutí na vodící lištu
- Velmi nízká hmotnost, kompaktní tvar
- Možnost frézování drážek 90° a 130°
- Možnost nastavení hloubky drážky 3, 4 nebo 6 mm

- Motorová brzda
- Velmi jednoduchá výměna nástroje
- Možnost připojení na externí odsávání
- Možnost předělání stroje na standardní ponornou pilu s kotoučem 165 mm

SOUČÁST DODÁVKY	OBJ. Č.
Přepravní kufr Makpac	821552-6
Vložka kufru	838390-9
Inbusový klíč	783022-2
Fréza 90°	B-48832

Príkion	1300 W
Pilový kotouč	Ø 118 mm
Otáčky naprázdno	2600–6400 min ⁻¹
Max. řezný výkon	11 mm
Hmotnost	5,1 kg
Rozměry d × š × v	346 × 250 × 250 mm

Ponorné pily

| SP6000 |



SP6000 / SP6000J

- Ruční ponorná kotoučová pila
- Elektronicky předvolitelné otáčky
- S konstantní elektronikou, pozvolným rozběhem a ochranou proti přetížení
- Úhel přestavení od -1° do +48° (funkce podřezávání)
- Osa řezu zůstane u všech úhlových nastavení na přesně stejné poloze na obrobku

- Úhlové nastavení pro -1°, 22,5°, 45° nebo 48°
- Omezovač hloubky řezu pro řez bez oteřepí
- **Model SP6000J** v systaineru MAKPAC

SOUČÁST DODÁVKY	OBJ. Č.
Pilový kotouč s tvrdokovem	B-09298
Klíč na šrouby s vnitřním šestihranem	783203-8
Paralelní doraz SP6000	165447-6
Systainer MAKPAC SP6000J	821552-6
Vložka systaineru	837945-7

Príkion	1300 W
Otáčky naprázdno	2000–5800 min ⁻¹
Hloubka řezu	u 0° / 45° / 48° 55 / 39 / 37 mm
ilový kotouč / vrtání pilového kotouče	Ø 165 / 20 mm
Hmotnost	4,4 kg
Rozměry d × š × v	341 × 225 × 250 mm

Frézy k CA5000XJ

Obj. číslo	Název	Úhel	Balení ks	Kč vč. DPH
B-48832	Fréza 118 × 20 mm, 6 zubů	90°	1	4 790
B-48860	Fréza 118 × 20 mm, 6 zubů	135°	1	5 290

Ruční kotoučová pila

| HS6601 / HS6601J |



Ruční kotoučová pila

| HS6101 |



Ruční kotoučové pily

| HS7601 |



Ruční kotoučová pila

| HS7611J |



Ruční kotoučová pila

| HS7100 |



Ruční kotoučová pila

| HS7101 |



Ruční kotoučová pila na kov

| 4131 |



HS6601 / HS6601J

- Nový design, kompaktní tvar, velmi nízká hmotnost
- Kryt a základna kotouče z hliníku
- Možnost rychlého nastavení hloubky řezu

SOUČÁST DODÁVKY	OBJ. Č.
Paralelní doraz	164095-8
Odsávací adaptér	453289-3
Inbusový klíč	1 ks
Pilový kotouč	821552-6
Systainer MAKPAC HS6601J	837807-9
Vložka systaineru HS6601J	

- Speciální úprava a tvar rukojeti pro pohodlnou a bezpečnou práci
- Připojení k vodící liště je možné pomocí adaptéru 197462-2

Příkon	1050 W
Otáčky naprázdno	5200 min ⁻¹
Hloubka řezu	při 90° / 45° 54,5 / 37,5 mm
Pilový kotouč / otvor pilového kotouče	Ø 165 / 20 mm
Hmotnost	3,7 kg
Rozměry d × š × v	296 × 232 × 243 mm

HS6101 / HS6101J

- Nový design, kompaktní tvar, velmi nízká hmotnost
- Kryt kotouče z magnesia, základna z hliníku
- Motorová brzda
- Velmi jednoduché ovládání – velmi rychlé nastavení úhlu, hloubky řezu nebo paralelního dorazu

SOUČÁST DODÁVKY	OBJ. Č.
Paralelní doraz	164095-8
Odsávací adaptér	453289-3
Pilový kotouč s tvrdokovem	1 ks
Inbusový klíč	783204-6
Systainer MAKPAC HS6101J	821552-6
Vložka systaineru HS6101J	837807-9

- Speciální úprava a tvar rukojeti pro pohodlnou a bezpečnou práci
- Ofukování linie řezu
- Osvětlení pracovní plochy
- Model HS6101J v systaineru MAKPAC

Příkon	1100 W
Otáčky naprázdno	5200 min ⁻¹
Hloubka řezu	při 90° / 45° 54,5 / 39,5 mm
Pilový kotouč / vrtání pilového kotouče	Ø 165 / 20 mm
Hmotnost	3,7 kg
Rozměry d × š × v	297 × 246 × 246 mm

HS7601 / HS7601J

- Kompaktní stroj s nízkou hmotností
- Silný motor 1200 W
- Hliníková deska pily

SOUČÁST DODÁVKY	OBJ. Č.
Pilový kotouč	164095-8
Paralelní doraz	196520-1
Adaptér odsávání	783217-7
Inbusový klíč	783217-7
Model HS7601J navíc:	
Přepravní kufr Makpac (Typ 4)	821552-6
Vložka kufříku	838108-8

- Ergonomicky tvarovaná pogumovaná rukojeť
- Možnost rychlého nastavení hloubky řezu
- Možnost připojení externího odsávání

Příkon	1200 W
Otáčky naprázdno	5200 min ⁻¹
Rezný výkon	při 90° / 45° 66 / 46 mm
Pilový kotouč / otvor pilového kotouče	Ø 190 / 30 mm
Hmotnost	4,0 kg
Rozměry d × š × v	309 × 232 × 255 mm

HS7611J

- Kompaktní a lehký stroj
- Silný motor 1600 W
- Hliníková deska pily

SOUČÁST DODÁVKY	OBJ. Č.
Systainer Makpac	821552-6
Vložka systaineru	839500-1
Paralelní doraz	196520-1
Adaptér odsávání	196520-1
Klíč	783217-7
Pilový kotouč 190 mm	

- Jednoduché nastavení hloubky a úhlu řezu
- Ergonomicky tvarovaná pogumovaná rukojeť
- Možnost připojení k vodící liště pomocí adaptéru 197005-0
- Možnost připojení externího odsávání

Příkon	1600 W
Otáčky naprázdno	5500 min ⁻¹
Rezný výkon	při 90° / 45° 67 / 45 mm
Pilový kotouč / otvor pilového kotouče	Ø 190 / 30 mm
Hmotnost	3,9 kg
Rozměry d × š × v	311 × 240 × 261 mm

HS7100

- Nový design, kompaktní tvar, velmi nízká hmotnost
- Kryt kotouče z magnesia, základna z hliníku
- Spolehlivý motor 1400W
- Velmi jednoduché ovládání – velmi rychlé nastavení úhlu, hloubky řezu nebo paralelního dorazu

SOUČÁST DODÁVKY	OBJ. Č.
Pilový kotouč 190 mm	164095-8
Paralelní doraz	164095-8
Adaptér odsávání	453289-3
Inbusový klíč	783204-6

- Speciální úprava a tvar rukojeti pro pohodlnou a bezpečnou práci
- Ofukování linie řezu
- Připojení k vodící liště je možné s adaptérem 197252-3

Příkon	1400 W
Otáčky naprázdno	5500 min ⁻¹
Rezný výkon	při 90° / 45° 67 / 48,5 mm
Pilový kotouč / otvor pilového kotouče	Ø 190 / 30 mm
Hmotnost	3,8 kg
Rozměry d × š × v	310 × 246 × 258 mm

HS7101 / HS7101J

- Nový design, kompaktní tvar, velmi nízká hmotnost
- Kryt kotouče z magnesia, základna z hliníku
- Motorová brzda
- Maximální úhel úkosu 50°
- Velmi jednoduché ovládání velmi rychlé nastavení úhlu, hloubky řezu nebo paralelního dorazu

SOUČÁST DODÁVKY	OBJ. Č.
Paralelní doraz	164095-8
Odsávací adaptér	453289-3
Pilový kotouč s tvrdokovem	1 ks
Inbusový klíč	783204-6
Systainer MAKPAC HS7101J	821552-6
Vložka systaineru	837807-9

- Speciální úprava a tvar rukojeti pro pohodlnou a bezpečnou práci
- Ofukování linie řezu
- Osvětlení pracovní plochy
- Model HS7101J v systaineru MAKPAC

Příkon	1400 W
Otáčky naprázdno	5500 min ⁻¹
Hloubka řezu	při 90° / 45° 67 / 48,5 mm
Pilový kotouč / vrtání pilového kotouče	Ø 190 / 30 mm
Hmotnost	4 kg
Rozměry d × š × v	310 × 246 × 258 mm

4131

- Čistá práce při vysoké rezné rychlosti
- Řez ocel až do síly 6 mm téměř bez otřepu a bez jisker
- Snadno sňatelný kryt zachycující třísky
- Vysoce výkonný motor odolný proti přehřívání

SOUČÁST DODÁVKY	OBJ. Č.
Pilový kotouč Kerametall 36 zubů	B-09743
Šestihlanný nástrčkový klíč 5 mm	783203-8
Držák klíče	410047-0
Ochranné brýle	192219-6

- Základová deska z nerezové ušlechtilé oceli
- Kotouč na řezání za studena osazený Kerametalem (kombinace keramiky a kovu) s vysokou životností je součástí dodávky

Příkon	1100 W
Otáčky naprázdno	3500 min ⁻¹
Rezný výkon max.	63 mm
Pilový kotouč	Ø 185 mm
Vrtání diamantového kotouče	30 mm
Hmotnost	5,1 kg
Rozměry d × š × v	280 × 273 × 358 mm

Ruční kotoučová pila

| 5903R |



5903R

- Design stroje umožňuje velmi pohodlné ovládání
- Nové vyvinutý, výkonný 2000W motor
- Aretace pohonného ústrojí pro jednoduchou výměnu pilového listu
- Možnost připojení vnějšího odsávání

- Nastavení hloubky řezu podle typu kotouče
- Zvětšený, robustní hliníkový, pod tlakem litý stůl pro precizní práci
- Omezovač rozběhového proudu

SOUČÁST DODÁVKY	OBJ. Č.
Pilový kotouč s tvrdokovem	B-08399
Paralelní doraz	165084-6
Odsávací adaptér	415426-7
Šestihranný klíč 6	783204-6

Príkion	2000 W
Otáčky naprázdno	4500 min ⁻¹
Hloubka řezu při 0° / 45°	85 / 64 mm
Pilový kotouč / vrtání pilového kotouče	Ø 235 / 30 mm
Hmotnost	7,2 kg
Rozměry d × š × v	400 × 235 × 286 mm

Ruční kotoučová pila

| 5104S |



5104S

- Výkonný motor 2100 W
- Torzní (SJS) systém společně s elektronickým omezením rozběhového proudu zajišťuje dlouhou životnost pily, ochranu motoru, převodů a ložisek
- Torzní tlumiče snižují pracovní hloučnost při zatížení a zabraňují torznímu kmitání

- Kompaktní kryt a rukojeť stroje pro pohodlnou práci
- Plynulé nastavení úhlu 0°–45° přes dvojitý natáčecí přípravek

SOUČÁST DODÁVKY	OBJ. Č.
Pilový kotouč s tvrdokovem	B-08268
Paralelní doraz	165084-6
Odsávací adaptér	450316-7
Šestihranný klíč 6	783204-6

Príkion	2100 W
Otáčky naprázdno	3800 min ⁻¹
Hloubka řezu při 0° / 45°	100 / 73 mm
Pilový kotouč / vrtání pilového kotouče	Ø 270 / 30 mm
Hmotnost	9,2 kg
Rozměry d × š × v	405 × 315 × 323 mm

Ruční kotoučová pila

| 5103R |



5103R

- Plynulé nastavení hloubky řezu podle kotouče
- Torzní SJS systém společně s elektronickým omezením rozběhového proudu zajišťuje ochranu motoru, převodů a ložisek
- Torzní tlumiče snižují pracovní hloučnost při zatížení a zabraňují torznímu kmitání

- Kryt pilového listu odolný vůči krutu
- Plynulé nastavení úhlu 0°–45° přes dvojitý natáčecí přípravek

SOUČÁST DODÁVKY	OBJ. Č.
Pilový kotouč s tvrdokovem	B-08268
Paralelní doraz	165084-6
Odsávací adaptér	415426-7
Šestihranný klíč 6	783204-6

Príkion	2100 W
Otáčky naprázdno	3800 min ⁻¹
Hloubka řezu při 0° / 45°	100 / 77 mm
Pilový kotouč / vrtání pilového kotouče	Ø 270 / 30 mm
Hmotnost	9,4 kg
Rozměry d × š × v	442 × 200 × 322 mm

Ruční kotoučová pila

| HS0600 |



HS0600

- Výrazně nižší váha stroje oproti modelu 5104S
- Možnost nastavení hloubky řezu
- Maximální hloubka řezu 101 mm (kotouč 270 mm)
- Magneziový kryt kotouče, hliníková základna
- Možnost nastavení úhlu v rozsahu 0–45°

- Přídavná rukojeť pro pohodlnou práci
- Součástí dodávky je pilový kotouč
- Připojení k vodiči listě je možné s adaptérem 198570-2
- Součást dodávky

SOUČÁST DODÁVKY	OBJ. Č.
Pilový kotouč	B-12859
Paralelní doraz	164367-1
Inbusový klíč	783204-6

Príkion	2000 W
Otáčky naprázdno	4300 min ⁻¹
Rezní výkon při 90°	101 mm
Rezní výkon při 45°	71 mm
Pilový kotouč (Ø)	270 mm
Otvor pilového kotouče (Ø)	30 mm
Hmotnost	7,6 kg
Rozměry d × š × v	418 × 273 × 324 mm

Ruční kotoučová pila

| 5143R |



5143R

- Plynulé nastavení hloubky řezání
- Torzní tlumiče snižují hloučnost a zabraňují torznímu kmitání při práci

- Upevnění krytu pilového kotouče odolné proti deformaci
- Plynulé nastavení úhlu 0°–45° přes dvojitý natáčecí přípravek

SOUČÁST DODÁVKY	OBJ. Č.
Pilový kotouč s tvrdokovem	B-08274
Paralelní doraz	152498-8
Odsávací adaptér	415816-4
Šestihranný klíč 6	783204-6

Príkion	2200 W
Otáčky naprázdno	2700 min ⁻¹
Hloubka řezu při 0° / 45° / 60°	130 / 90 / 65 mm
Pilový kotouč / vrtání pilového kotouče	355 / 30 mm
Hmotnost	14,0 kg
Rozměry d × š × v	607 × 200 × 146 mm

Ruční kotoučová pila

| N5900B |



N5900B

- Výkonný motor 2000 W
- Možnost nastavení úhlu až 50°
- Motorová brzda, plynulý rozběh
- Eliminované vibrace kotouče

- Velká rukojeť pro pohodlnou práci
- Robustní ocelová základna
- Dodávána včetně HM kotouče 235 mm

SOUČÁST DODÁVKY	OBJ. Č.
Pilový kotouč s tvrdokovem	B-08399
Paralelní doraz	164367-1
Klíč 13	782016-4

Príkion	2000 W
Otáčky naprázdno	4100 min ⁻¹
Hloubka řezu při 0° / 45° / 50°	85 / 60 / 53 mm
Pilový kotouč / vrtání pilového kotouče	235 / 30 mm
Hmotnost	7,2 kg
Rozměry d × š × v	380 × 255 × 287 mm

Pilové kotouče MFORCE



PRO KOTOUČOVÉ PILY

Revoluční zdokonalená konstrukce zubu, který stanovuje nový mezník v technologii pilových kotoučů. Dvojitě sešikmený bok zubu má ostřejší řezné hrany a tvar M je rovnocenný dvojnásobnému počtu zubů na kotouči. Větší třecí plocha a více řezných ploch má za následek, že kotouč vydrží až 2x déle než tradiční kotouče. Úzká řezná spára snižuje tření a tak umožňuje vedení pod menším tlakem, čímž chrání motor pily.

- Stejný výsledek s polovinou zubů.
- Agresivní řez.
- Větší třecí plocha a delší životnost.

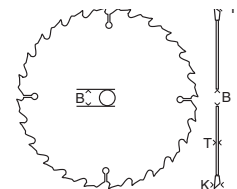

Obj. číslo	D Průměr kotouče mm	K Tloušťka zubu mm	B Průměr vrtání mm	Počet zubů	T Tloušťka kotouče mm	R Úhel zubu	Kroužek mm	Příčný řez	Podélný řez	Maximální počet otáček	Typ kotouče	Kč vč. DPH
B-07886	165	2	20	10	1,2	15°		•	•	9250	Dřevo	458
B-07892	165	2	30	10	1,2	15°		•	•	9250	Dřevo	460
B-07901	165	2	20	16	1,2	15°		•	•	9250	Dřevo	471
B-08006	165	2	20	24	1,2	15°		•	•	9250	Dřevo	512
B-07917	170	2	30	16	1,2	15°	15, 88	•	•	8980	Dřevo	506
B-08012	170	2	30	24	1,2	15°	15, 88	•	•	8980	Dřevo	545
B-07923	180	2	20	16	1,2	15°		•	•	8480	Dřevo	476
B-07939	180	2	30	16	1,2	15°		•	•	8480	Dřevo	476
B-08028	180	2	20	24	1,2	15°		•	•	8480	Dřevo	512
B-08034	180	2	30	24	1,2	15°		•	•	8480	Dřevo	512
B-07945	185	2	30	16	1,2	15°	15, 88/20	•	•	8250	Dřevo	537
B-08040	185	2	30	24	1,2	15°	15, 88/20	•	•	8250	Dřevo	577
B-07951	190	2	15, 88	12	1,2	15°		•	•	8040	Dřevo	471
B-07967	190	2	30	12	1,2	15°	15, 88/20	•	•	8040	Dřevo	484
B-08056	190	2	30	24	1,2	15°	15, 88/20	•	•	8040	Dřevo	595
B-08062	190	2	15, 88	24	1,2	15°		•	•	8040	Dřevo	595
B-07973	210	2, 3	30	16	1,4	15°		•	•	7300	Dřevo	679
B-08078	210	2, 3	30	24	1,4	15°		•	•	7300	Dřevo	741
B-08109	210	2, 3	30	40	1,4	15°		•	•	7300	Dřevo	941
B-07989	230	2, 3	30	18	1,4	15°		•	•	6640	Dřevo	779
B-08084	230	2, 3	30	24	1,4	15°		•	•	6640	Dřevo	877
B-08115	230	2, 3	30	40	1,4	15°		•	•	6640	Dřevo	988
B-07995	235	2, 3	30	20	1,4	15°	15, 88/25	•	•	6500	Dřevo	844
B-08090	235	2, 3	30	24	1,4	15°		•	•	6500	Dřevo	870
B-08121	235	2, 3	30	40	1,4	15°	15, 88/25	•	•	6500	Dřevo	1 042



DELŠÍ ŽIVOTNOST

Sešikmená boční plocha vytváří 6hran a větší třecí plochu, a tak vydrží déle než tradiční kotouče.



RYCHLEJŠÍ

Sešikmený bok zubu má dva úhly 10°, které tvoří agresivnější řez.



ČISTŠÍ

Tvar špičky ve stylu M má více řezných bodů, což způsobuje čistší řez. Kotouč se 24 zuby má stejný výsledek jako 48 zubů.



Pilové kotouče MAKFORCE

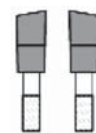

geometrie zubu – střídavé zuby



PRO KOTOUČOVÉ PILY

Komplexní řada pilových kotoučů pro všechny značky a modely ručních kotoučových pil. Bohatý výběr velikostí od 140 mm–355 mm a počtu zubů od 10 do 60 pokrývá možnosti použití pro hrubé podélné a příčné řezy až po extra jemné příčné řezy.

- Tvrzené a vyztužené kotouče absorbují rázy a zůstávají ploché a rovné.
- Výrazné prodloužení životnosti kotočů díky použití prvotřídního karbidu wolframu s pomalým opotřebením.
- Přesně broušená, ostřejší hrana s delší životností.
- Úzká rezná spára s menším množstvím odpadu a menším vodícím tlakem.

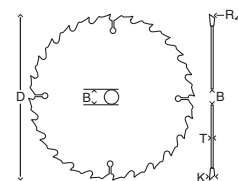

	D	K	B	T	R							
Obj. číslo	Průměr kotouče mm	Tloušťka zubu mm	Průměr vrtání mm	Počet zubů	Tloušťka kotouče mm	Úhel zubu	Kroužek mm	Příčný řez	Podélný řez	Maximální počet otáček	Typ kotouče	Kč vč. DPH
B-08137	140	1,5	15,88	18	1,0	20°		•	•	10910	Dřevo	444
B-08280	150	2,4	20	24	1,5	20°		•	•	10180	Dřevo	522
B-08143	160	2,4	20	16	1,5	20°	15,88	•	•	9540	Dřevo	590
B-08296	160	2,4	20	24	1,5	20°	15,88	•	•	9540	Dřevo	690
B-08420	160	2,4	20	40	1,5	20°	15,88	•	•	9540	Dřevo	890
B-08159	165	2	20	10	1,4	20°		•	•	9250	Dřevo	549
B-08165	165	2	30	10	1,4	20°		•	•	9250	Dřevo	474
B-08305	165	2,4	30	24	1,5	20°		•	•	9250	Dřevo	526
B-08436	165	2,4	30	40	1,5	20°		•	•	9250	Dřevo	790
B-08171	170	2,4	30	16	1,5	20°	15,88	•	•	8980	Dřevo	383
B-08311	170	2,4	30	24	1,5	20°	15,88	•	•	8980	Dřevo	649
B-08442	170	2,4	30	40	1,5	20°	15,88	•	•	8980	Dřevo	595
B-08187	180	2,4	20	16	1,5	20°		•	•	8480	Dřevo	460
B-08193	180	2,4	30	16	1,5	20°		•	•	8480	Dřevo	383
B-08327	180	2,4	20	24	1,5	20°		•	•	8480	Dřevo	590
B-08333	180	2,4	30	24	1,5	20°		•	•	8480	Dřevo	604
B-08458	180	2,4	20	40	1,5	20°		•	•	8480	Dřevo	663
B-08464	180	2,4	30	40	1,5	20°		•	•	8480	Dřevo	626
B-08202	185	1,8	15,88	16	1,2	20°		•	•	8250	Dřevo	549
B-08349	185	1,8	15,88	24	1,2	20°		•	•	8250	Dřevo	538
B-08470	185	1,8	15,88	40	1,2	20°		•	•	8250	Dřevo	614
B-08218	190	2,2	15,88	12	1,4	20°		•	•	8040	Dřevo	408
B-08224	190	2	30	12	1,4	20°	15,88/20	•	•	8040	Dřevo	590
B-08355	190	2,2	30	24	1,4	20°	15,88/20	•	•	8040	Dřevo	690
B-08361	190	2,2	15,88	24	1,4	20°		•	•	8040	Dřevo	550
B-08486	190	2,2	30	40	1,4	20°	15,88/20	•	•	8040	Dřevo	890
B-08492	190	2,2	15,88	40	1,4	20°		•	•	8040	Dřevo	633
B-08551	190	2,2	30	60	1,4	15°	15,88/20	•	•	8040	Dřevo	890
B-08230	210	2,4	30	16	1,6	20°		•	•	7300	Dřevo	561
B-08377	210	2,4	30	24	1,6	20°		•	•	7300	Dřevo	740
B-08501	210	2,4	30	40	1,6	20°		•	•	7300	Dřevo	758
B-08246	230	2,6	30	18	1,6	20°		•	•	6640	Dřevo	575
B-08383	230	2,3	30	24	1,6	20°		•	•	6640	Dřevo	833
B-08517	230	2,6	30	40	1,6	20°		•	•	6640	Dřevo	848
B-08567	230	2,8	30	60	1,8	15°		•	•	6640	Dřevo	826
B-08252	235	2,6	30	18	1,6	20°		•	•	6500	Dřevo	790
B-08399	235	2,3	30	20	1,6	20°		•	•	6500	Dřevo	660
B-08408	235	2,3	30	24	1,6	20°		•	•	6500	Dřevo	755
B-08523	235	2,6	30	40	1,6	20°		•	•	6500	Dřevo	895
B-08589	235	2,8	30	60	1,8	15°		•	•	6500	Dřevo	1 090
B-12859	270	2,6	30	18		20°		•	•	5650	Dřevo	898
B-08268	270	2,6	30	24	1,8	20°		•	•	5650	Dřevo	1 090
B-08539	270	2,6	30	40	1,6	20°		•	•	5650	Dřevo	1 222
B-08573	270	2,8	30	60	1,8	15°	20	•	•	5650	Dřevo	1 590
B-08274	355	3	30	24	2,2	20°		•	•	4300	Dřevo	1 690
B-08414	355	3	30	40	2,2	20°		•	•	4300	Dřevo	1 720
B-08545	355	3	30	60	2,2	20°		•	•	4300	Dřevo	1 643

Pilové kotouče se zapuštěnými hroty



PRO KOTOUČOVÉ PILY

Kotouče se zapuštěnými hroty, neboli „hlubokými zuby“ jsou navrženy tak, aby vyhovovali pilám Makita i pilám jiných výrobců. Jsou to velmi pevné kotouče odolné proti opotřebení.

Snadno si poradí se sukovitým dřevem a ani řezání dřeva s hřebíky nebo šrouby jeho zuby nepoškodí. Jsou zvláště vhodné pro použití na stavební dřevo a demoliční práce.

- Řezání hřebíků a suků.
- Extrémně pevné a odolné proti opotřebení.
- Dlouhá životnost a produktivita.

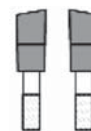
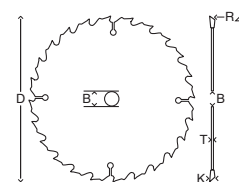

geometrie zubu – střídavé zuby

TCT pilové kotouče se zapuštěnými hroty

Obj. číslo	D Průměr kotouče mm	K Tloušťka zubu mm	B Průměr vrtání mm	Počet zubů	T Tloušťka kotouče mm	R Úhel zubu	Kroužek mm	Příčný řez	Podélný řez	Maximální počet otáček	Typ kotouče	Kč vč. DPH
B-09329	165	2,0	20	16	1,25	23°		•	•	9250	Dřevo	645
B-09391	165	2,0	20	24	1,25	23°		•	•	9250	Dřevo	975
B-09472	165	2,0	20	40	1,25	18°		•	•	9250	Dřevo	985
B-09335	185	2,0	15,88	16	1,25	25°		•	•	8250	Dřevo	592
B-09341	185	2,0	30	16	1,25	25°		•	•	8250	Dřevo	592
B-09400	185	2,0	15,88	24	1,25	23°		•	•	8250	Dřevo	582
B-09416	185	2,0	30	20	1,25	25°		•	•	8250	Dřevo	688
B-09488	185	2,0	15,88	40	1,25	25°		•	•	8250	Dřevo	837
B-09494	185	2,0	30	40	1,25	25°		•	•	8250	Dřevo	990
B-09357	190	2,0	30	16	1,25	23°		•	•	8040	Dřevo	690
B-09422	190	2,0	30	24	1,25	23°		•	•	8040	Dřevo	790
B-09503	190	2,0	30	40	1,25	23°		•	•	8040	Dřevo	1 152
B-09363	210	1,9	30	18	1,4	23°		•	•	7300	Dřevo	655
B-09438	210	1,9	30	24	1,4	23°		•	•	7300	Dřevo	877
B-09379	235	2,3	30	20	1,6	25°		•	•	6500	Dřevo	890
B-09444	235	2,3	30	24	1,6	23°		•	•	6500	Dřevo	850
B-09519	235	2,3	30	48	1,6	18°		•	•	6500	Dřevo	1 351
B-09450	270	2,6	30	24	1,8	23°		•	•	5650	Dřevo	1 571
B-09525	270	2,6	30	40	1,8	18°		•	•	5650	Dřevo	2 190
B-09531	270	2,6	30	60	1,8	18°		•	•	5650	Dřevo	2 390
B-09385	355	3,0	30	24	2,2	23°		•	•	4300	Dřevo	2 190
B-09466	355	3,0	30	40	2,2	23°		•	•	4300	Dřevo	2 208
B-09547	355	3,0	30	60	2,2	18°		•	•	4300	Dřevo	2 720



ZAPUŠTĚNÉ ZUBY

Kotouče se zapuštěnými hroty a hlubokými zuby mají velice silnou vazbu mezi tělem listu a hrotem TCT.



VYSOKÉ NÁROKY

Zvláště vhodné na bednění a pro obtížné práce. Vynikající pro řezání přes hřebíky a sukovité dřevo.

Speciální pilové kotouče pro řezání sendvičových materiálů

PRO KOTOUČOVÉ PILY

Pilové kotouče vyrobené speciálně pro řezání sendvičových materiálů.

- Extrémně pevné a odolné proti opotřebení.
- Dlouhá životnost a produktivita.



TCT pilové kotouče speciál sendvič

Obj. číslo	D Průměr kotouče mm	K Tloušťka zubu mm	B Průměr vrtání mm	Počet zubů	T Tloušťka kotouče mm	R Úhel zubu	Kroužek mm	Maximální počet otáček	Typ kotouče	Kč vč. DPH
B-63133	165	2	20	42	1,4	0°		9250	Sendvič	1 660
B-17675	235	2,2	30	50	1,8			6500	Sendvič	2 612
B-17681	270	2,4	30	60	2			5650	Sendvič	4 023
B-17697	355	2,6	30	80	2,2			4300	Sendvič	5 032

Speciální pilové kotouče KONSTRUKT

PRO KOTOUČOVÉ PILY

Speciální konstrukce zubů těchto pilových kotoučů umožňuje řezat stavební dřevo.

- Extrémně pevné a odolné proti opotřebení.
- Dlouhá životnost a produktivita.



TCT pilové kotouče KONSTRUKT

Obj. číslo	D Průměr kotouče mm	K Tloušťka zubu mm	B Průměr vrtání mm	Počet zubů	T Tloušťka kotouče mm	R Úhel zubu	Kroužek mm	Maximální počet otáček	Typ kotouče	Kč vč. DPH
B-13683	190	2,6	30	12	1,6	20°		8040	Dřevo	554
B-13699	235	2,6	30	16	1,8	20°		6050	Dřevo	697

Pilové kotouče pro ponorné pily

PRO PONORNÉ PILY

Kotouče konstruované speciálně pro ponorné pily jsou určeny pro řezání dřeva i hliníku. Mají zvláštní konstrukci zajišťující hladký čistý řez. Tyto kotouče mají podobnou specifikaci jako kotouče MakBlade Plus s patentovanou technologií eliminující vibrace. Práce s kotouči s nízkými vibracemi je přesnější a snadno se ponoří do materiálu při vynaložení malého úsilí.

- Speciální antivibrační konstrukce.
- Přesné vyztužené kotouče s ploššími břity pro rovné řezy.
- K dispozici pro řezání dřeva a hliníku.

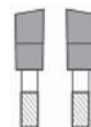

geometrie zubu – střídavé zuby

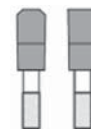

geometrie zubu u B-09307 – střídavý trapezový a rovný zub

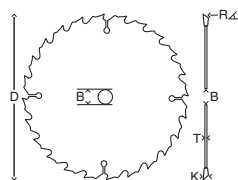

TCT pilové kotouče pro ponorné pily

Obj. číslo	D Průměr kotouče mm	K Tloušťka zubu mm	B Průměr vrtání mm	Počet zubů	T Tloušťka kotouče mm	R Úhel zubu	Kroužek mm	Příčný řez	Podélný řez	Maximální počet otáček	Typ kotouče	Kč vč. DPH
B-09260	160	2,2	20	28	1,6	23°		•	•	9540	Dřevo	756
B-09276	160	2,2	20	48	1,6	8°		•	•	9540	Dřevo	1 290
B-09282	165	2,2	20	28	1,6	23°		•	•	9250	Dřevo	953
B-09298	165	2,2	20	48	1,6	8°		•	•	9250	Dřevo	1 390
B-09307	165	2,4	20	56	1,7	-3°		•	•	9250	Hliník	1 510
B-09313	185	2,2	15,88	24	1,6	20°		•	•	8250	Dřevo	758

Speciální pilové kotouče pro řezání kovů

PRO KOTOUČOVÉ A ZKRACOVACÍ PILY

Řada pilových kotoučů Makita pro řezání oceli konstruovaných tak, aby řezání bylo čistší a rychlejší. Především díky složení karbidu a speciální konstrukci hrotů jsou tyto kotouče odolné proti rázům a mají dlouhou životnost při řezání měkké oceli, plechu, potrubí, profilů nebo závitových tyčí. Kotouče Makita zajistí rychlejší a čistší řez přičemž vydrží až 30 krát déle než klasické řezné kotouče.

- Přesně nabroušené hroty pro rychlé a čisté řezy
- Malá jiskřivost a minimální tvorba prachu
- Čisté studené řezy s hranami bez otřepů
- Menší náklady na řez

TCT pilové kotouče pro řezání kovů

Obj. číslo	D Průměr kotouče mm	K Tloušťka zubu mm	B Průměr vrtání mm	Počet zubů	T Tloušťka kotouče mm	R Úhel zubu	Kroužek mm	Maximální počet otáček	Typ kotouče	Kč vč. DPH
B-10615	136	1,5	20	30	1,2	0°		4500	ocel	1081
B-21973	136	1,4	20	50	1,1	-15°		4500	Měkká ocel	1 386
B-23086	136	0,95	20	56	1,1	0°		4500	Jakostní ocel	1 660
B-47020	150	1,6	20	52	1	0°		4680	hliník	1301
B-47167	150		20	52				4680	ocel	1470
B-47173	150		20	60				4680	ocel	1470
B-09743	185	1,9	30	36	1,5	0°		5800	Měkká ocel	1 690
B-09759	185	2,0	30	38	1,6	0°		5800	Měkká ocel	1 590
B-09787	185	2,0	30	48	1,6	0°		5800	Měkká ocel	1 790
B-23329	185	1,8	30	48	1,5	0°		5800	Měkká ocel	2 407
B-23363	185	1,8	30	56	1,5	0°		5800	Měkká ocel	3 317
B-31669	185	30	1,6	64		0°		5800	Nerez	2 677
B-09771	185	1,7	30	70	1,3	-10°		5800	Plech	1 580
B-09765	305	2,1	25,4	60	1,7	0°		2000	Měkká ocel	3 490
B-09793	305	2,3	25,4	78	2,0	-5°		2000	Tenká měkká ocel	3 675
A-87579	305	2,0	25,4	76		-5°		2000	Jakostní ocel	7 552
B-23123	305	2,4	25,4	100	1,5	-5°		2000	Jakostní ocel	8 057

Tabulka použití pilových kotoučů pro zkracovací pilu 4131

Přesné pilové kotouče s tvrdokovem

Rozměry Obj. č.	Použití – tloušťka materiálu (t = mm)													
	Kovové desky		C profily		Úhelníky		Kovové profily		Armování	Trubky			Vlnité plechy	
	t = 1,5	t = 3,0	50 × 100 t = 1,6	45 × 90 t = 3,2	50 × 50 t = 4	50 × 50 t = 6	31,8 × 92 t = 0,56	38 × 152 t = 1,6	∅ 20	Profilové trubky 50 × 100 t = 3,2	Potrubí ∅ 25 t = 1,2	Ocelové trubky ∅ 60 t = 3,8	t = 0~0,9	t = 1,0 ~2,0
185 × 36Z * B-09743	✗	⊙	✗	⊙	⊙	⊙	⊙	✗	⊙	⊙	△	⊙	✗	✗
185 × 38Z B-09759	△	○	△	○	○	⊙	⊙	△	○	○	⊙	○	✗	✗
185 × 48Z B-09787	○	○	○	○	△	○	⊙	⊙	△	○	⊙	△	✗	△
185 × 70Z B-09771	⊙	△	✗	✗	✗	✗	△	✗	✗	✗	✗	✗	⊙	△

* Kov + keramika (obsaženo v rozsahu dodávky) ⊙ velmi dobré ○ dobré △ méně dobré ✗ nelze použít

Speciální pilové kotouče Efficut

PRO KOTOUČOVÉ PILY

Řada pilových kotoučů speciálně vyvinutých pro práci s akumulátorovými pilami. Jsou vhodné pro řezání dřevěných materiálů.



- Ultratenké, perfektně vyztužené ocelové kotouče prodlužující výdrž akumulátoru.
- Přesně broušené z prvotřídního karbidu pro snadné a hladké řezy a dlouhou životnost.
- Uspořádání zubů odpovídá speciálním požadavkům pro řezání aku pilami.

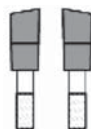

geometrie zubu – střídavé zuby

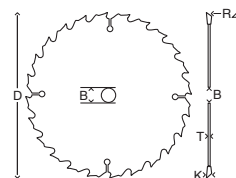

TCT pilové kotouče Efficut

Obj. číslo	D Průměr kotouče mm	Použití	K Tloušťka zubu mm	B Průměr vrtání mm	Počet zubů	T Tloušťka kotou- če mm	R Úhel zubu	Maximální počet otáček	Typ kotouče	Kč vč DPH
B-62979	165	0	1,45	20	25	1	23°	9250	Dřevo	689
B-57320	165	0	1,45	20	56	1	23°	9250	Dřevo	1 386
B-64185	190	0	1,45	30	24	1	23°	8250	Dřevo	699
B-64624	260	P	2,15	30	45	1,65	23°	5870	Dřevo	1 199
B-67234	260	P	2,15	30	60	1,65	10°	5870	Dřevo	1 499
B-67240	260	P	2,15	30	80	1,65	10°	5870	Dřevo	1 799
B-67256	305	P	2,15	30	60	1,65	10°	5000	Dřevo	1 799
B-67262	305	P	2,15	30	80	1,65	10°	5000	Dřevo	2 099
B-67278	305	P	2,15	30	100	1,65	10°	5000	Dřevo	2 399

0 = pro okružní pily / P = pro pokosové pily

- Extrémně rychlý řez díky speciálnímu tvaru zubu a úhlu broušení.
- Dvojnásobná práce na jedno nabití akumulátoru ve rovnání se standardními kotouči

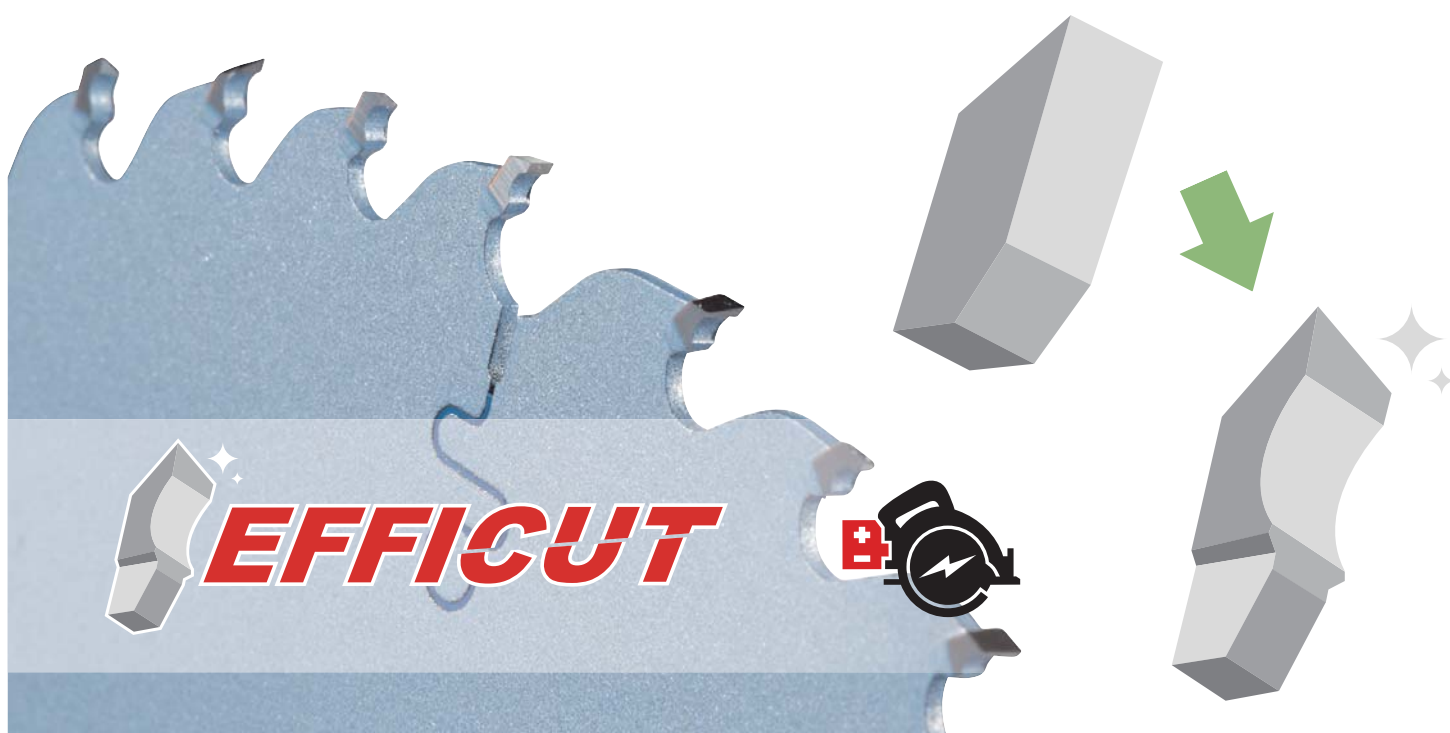

Speciální pilové kotouče pro aku pily



PRO AKU KOTOUČOVÉ A POKOSOVÉ PILY

Pilové kotouče vyrobené speciálně pro aku pily.

Nabízíme kotouče pro řezání dřeva pomocí všech modelů aku kotoučových pil firmy Makita.

- Ultratenké, perfektně vyztužené ocelové kotouče prodlužující výdrž akumulátoru.
- Přesně broušené z prvotřídního karbidu pro snadné a hladké řezy a dlouhou životnost.
- Uspořádání zubů odpovídá speciálním požadavkům pro řezání aku pilami.



geometrie zubu – střídavé zuby

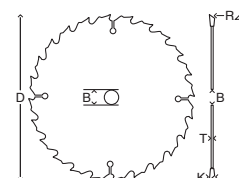
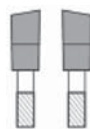

TCT pilové kotouče pro aku pily

Obj. číslo	D Průměr kotouče mm	K Tloušťka zubu mm	B Průměr vrtání mm	Počet zubů	T Tloušťka kotouče mm	R Úhel zubu	Kroužek mm	Příčný řez	Podélný řez	Maximální počet otáček	Typ kotouče	Kč vč. DPH
B-16885	85	1,0	15	20	0,7	10°		•	•	2240	Dřevo	360
B-09139	136	1,5	10	24	1,0	20°		•	•	4500	Dřevo	467
B-21995	136	1,5	20	24	1,0	20°		•	•	4500	Dřevo	705
B-09210	136	1,5	10	36	1,0	18°		•	•	4500	Dřevo	473
B-22006	136	1,5	20	36	1,0	18°		•	•	4500	Dřevo	705
B-10643	136	1,5	20	16	1,0	20°		•	•		Dřevo	690
B-09145	150	1,5	10	24	1,0	20°		•	•	2500	Dřevo	492
B-09226	150	1,5	10	40	1,0	18°		•	•	2500	Dřevo	699
B-09151	160	1,5	20	24	1,0	20°		•	•	4770	Dřevo	590
D-51079	165		20	16	1,0	20°		•	•	4770	Dřevo	268
B-09173	165	1,5	20	24	1,0	20°		•	•	4770	Dřevo	590
B-09189	165	1,5	10	24	1,0	20°		•	•	4770	Dřevo	464
B-09232	165	1,6	20	40	1,0	18°		•	•	4770	Dřevo	640
B-09248	165	1,6	20	40	1,0	18°		•	•	4770	Dřevo	690
B-09195	190	2,0	30	24	1,4	20°		•	•	3000	Dřevo	640
B-09254	190	2,0	30	40	1,4	10°		•	•	3000	Dřevo	790
B-20694	190	1,9	20	40	1,4	10°		•	•	3000	Dřevo	1 259
B-54427*	190	1,45	30	44		23°		•	•	8040	Dřevo/lamino	1 490
B-54433*	190	1,45	30	44		23°		•	•	8040	Dřevo	890

* pilové kotouče k aku pokosové pile



SPECIÁLNÍ KONSTRUKCE

Vynikající pro aku pily – prodlužuje výdrž baterie a chrání motory.



NEJLEPŠÍ POVRCH

Přesně broušené zuby s povrchem jako zrcadlo a ostřejším břitem.



ŠIROKÁ MOŽNOST POUŽITÍ

Kotouče vhodné pro širokou škálu možného použití.

Speciální kotouče pro řezání hliníku



PRO KOTOUČOVÉ, POKOSOVÉ A STOLNÍ PÍLY

Řada kotoučů pro ruční, pokosové a stolní pily s vynikajícím řezacím výkonem pro hliník, měď, mosaz, bronz a jiné barevné kovy. **Tyto pilové kotouče jsou vhodné i k práci s plasty a laminovaným dřevem.** Při řezání barevných kovů je třeba na hroty často používat mazivo, aby se v drážkách listu nehromadily třísky.

- Přesně vyztužené kotouče pro plošší břity a rovnější řezy.
- Vynikající kvalita řezu v barevných kovových materiálech.
- Špičkový výkon u laminátových podlahových materiálů.



geometrie zubu – střídavý trapézový a rovný zub

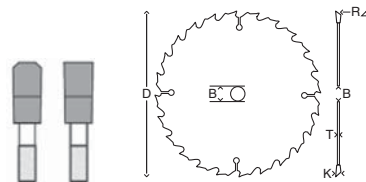

TCT pilové kotouče pro řezání hliníku

	D		K	B		T	R						
Obj. číslo	Průměr kotouče mm	Použití	Tloušťka zuby mm	Průměr vrtání mm	Počet zubů	Tloušťka kotouče mm	Úhel zuby	Kroužek mm	Příčný řez	Podélný řez	Maximální počet otáček	Typ kotouče	Kč vč. DPH
B-09553	160	O	2,4	20	60	1,8	0°				9540	Hliník	990
B-09569	160	O	2,4	30	60	1,8	0°	20			9540	Hliník	923
B-09575	180	O	2,4	30	60	1,8	0°	15, 88/20			9540	Hliník	1 090
B-09597	190	O	2,4	30	60	1,8	0°	15, 88/20			8040	Hliník	1 409
B-09612	190	P	2,0	20	60	1,4	-5°				8040	Hliník	1 190
B-09690	200	S	2,8	30	64	2,2	0°				7630	Hliník	1 504
B-09628	216	P	2,2	30	64	1,6	-5°				7070	Hliník	1 590
B-09606	235	O	2,4	30	80	1,8	0°				6500	Hliník	1 790
B-09634	250	P	2,4	30	80	1,8	-5°				6110	Hliník	1 462
B-09709	250	S	2,8	30	80	2,2	0°				6110	Hliník	1 886
B-09640	250	P	2,4	30	100	1,8	-5°				6110	Hliník	1 890
B-09656	260	P	2,3	30	80	1,8	-5°				5870	Hliník	1 690
B-09715	260	S	2,8	30	80	2,2	0°				5870	Hliník	1 912
B-09662	260	P	2,3	30	100	1,8	-5°				5870	Hliník	1 890
D-61874	260	P	2,6	30	100		5°					Hliník	799
D-61880	260	P	2,6	30	120		5°					Hliník	849
B-09721	300	S	2,8	30	80	2,2	0°				5090	Hliník	2 390
B-09678	305	P	2,3	30	80	1,8	-5°				5000	Hliník	1 765
B-09684	305	P	2,3	30	100	1,8	-5°				5000	Hliník	2 490
B-09737	350	S	3,2	30	100	2,6	0°				4360	Hliník	2 530

O = pro okružní pily / P = pro pokosové pily / S = pro stolní pily



PERFEKTNÍ PROFIL

Zuby se speciálním profilem pro barevné kovy.



MÁLO TŘÍSEK

Při použití na laminátové podlahové materiály vytváří málo třísek a odštěpků.

MAKBLADE PLUS



PRO POKOSOVÉ A STOLNÍ PILY

Pilové kotouče Makblade Plus pro pokosové a stolní pily mají jedinečnou patentovanou technologii. Tyto kotouče jsou vyvinuté k pohlcení vibrací a velice tichému chodu. Mají vlastnosti zlepšující pracovní prostředí, životnost pilového kotouče a spolehlivost celého zařízení. Kotouče s menšími vibracemi zajistí přesnější vedení řezu a také snižují házivost. Výsledným efektem je ideální řezná plocha. Také má za důsledek významně delší životnost zubů z karbidu wolframu překračující životnost konvenčních pilových kotoučů s karbidovými hroty.

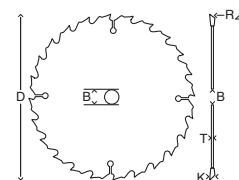

- Systém pohlcení vibrací s vlastnostmi pryskyřicové vazby vyplňující štěrbinu laserového řezu.
- Přesné vyztužené listy s plošším ostřím a rovnějším řezem.
- Povrchová vrstva s velice malým třením znamená řezání bez námahy a ochranu před korozi.

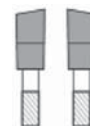

TCT pilové kotouče MAKBLADE +

geometrie zuby – střídavé zuby

Obj. číslo	D Průměr kotouče mm	Použití	K Tloušťka zuby mm	B Průměr vrtání mm	Počet zubů	T Tloušťka kotouče mm	R Úhel zuby	Příčný řez	Podélný řez	Maximální počet otáček	Typ kotouče	Kč vč. DPH
B-08604	190	P	2,2	20	24	1,6	5°	•		8040	Dřevo	859
B-08757	190	P	2,0	20	60	1,4	5°	•		8040	Dřevo	1 099
B-09802	200	S	2,6	30	36	1,6	20°	•	•	7630	Dřevo	1 666
B-08822	200	S	2,6	30	60	1,6	15°	•	•	7630	Dřevo	1 912
B-08610	216	P	2,4	30	24	1,6	5°	•		7070	Dřevo	1 080
B-08632	216	P	2,4	30	48	1,6	5°	•		7070	Dřevo	1 474
B-08676	216	P	2,1	30	60	1,6	5°	•		7070	Dřevo	1 616
B-08791	216	P	2,8	30	80	1,6	5°	•		7070	Dřevo	1 623
B-09818	250	S	2,8	30	40	1,8	20°	•	•	6110	Dřevo	1 994
B-08838	250	S	2,8	30	80	1,8	15°	•	•	6110	Dřevo	2 790
B-08626	255	P	2,3	30	32	1,8	5°	•		5990	Dřevo	1 463
B-08648	255	P	2,4	30	40	1,8	5°	•		5990	Dřevo	1 678
B-08682	255	P	2,3	30	60	1,8	5°	•		5990	Dřevo	2 090
B-08763	255	P	2,4	30	72	1,8	5°	•		5990	Dřevo	2 087
B-08654	260	P	2,3	30	40	1,8	5°	•		5870	Dřevo	1 990
B-09824	260	S	2,8	30	48	1,8	20°	•	•	5870	Dřevo	2 359
B-08698	260	P	2,3	30	60	1,8	5°	•		5870	Dřevo	2 490
B-08707	260	P	2,3	30	70	1,8	5°	•		5870	Dřevo	2 090
B-08779	260	P	2,3	30	80	1,8	5°	•		5870	Dřevo	2 114
B-08844	260	S	2,8	30	80	1,8	15°	•	•	5870	Dřevo	3 290
B-08800	260	P	2,3	30	100	1,8	5°	•		5870	Dřevo	3 252
B-09830	300	S	2,8	30	48	1,8	20°	•	•	5090	Dřevo	2 047
B-08850	300	S	2,8	30	100	1,8	15°	•	•	5090	Dřevo	2 612
B-08660	305	P	2,3	30	40	1,8	5°	•		5000	Dřevo	1 981
B-08713	305	P	2,3	30	60	1,8	5°	•		5000	Dřevo	2 220
B-08729	305	P	2,6	30	60	2,0	5°	•		5000	Dřevo	2 347
B-08735	305	P	2,5	30	70	1,9	0°	•		5000	Dřevo	2 117
B-08785	305	P	2,3	30	80	1,8	5°	•		5000	Dřevo	2 446
B-08816	305	P	2,3	30	100	1,8	5°	•		5000	Dřevo	2 990
B-09846	350	S	3,5	30	56	2,5	20°	•	•	4360	Dřevo	2 738
B-08866	350	S	3,0	30	100	2,0	15°	•	•	4360	Dřevo	3 277
B-08741	355	P	3,0	30	80	2,2	5°	•		4300	Dřevo	3 069

O = pro okružní pily / P = pro pokosové pily / S = pro stolní pily



NÍZKÉ VÍBRACE

Laserový řez snižující vibrace.



TICHÉ ŘEZÁNÍ

Povrchová vrstva s velmi malým třením. Hlučnost pilového listu je jednou z hlavních nepříjemností na pracovišti a listy MakBlade Plus zajišťují méně hlučné pracovní prostředí.



MAKBLADE



PRO POKOSOVÉ PILY

Komplexní výběr pilových kotoučů pro všechny značky a modely pokosových, stolních a ponorných pil. Bohatý výběr velikostí od 190 mm–305 mm a počtu zubů od 24 do 100 pokrývá možnosti použití od hrubých řezů až po práce se zvlášť jemnou povrchovou úpravou.

- Tvrzené a vyztužené kotouče absorbují rázy.
- Přesné a ostré kotouče s dlouhou životností.
- Úzká řezná spára s menším množstvím odpadu a nízkým vodicím tlakem.

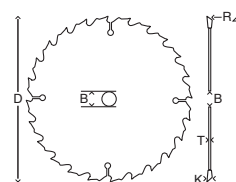

MENŠÍ NÁMAHA

Úzká řezná spára snižuje namáhání během práce a prodlužuje předpokládanou životnost stroje i pilového kotouče.



geometrie zubu – střídavé zuby

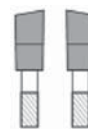

DLOUHÁ ŽIVOTNOST

Prvotřídní zuby TCT, pomalé opotřebení.

TCT pilové kotouče MAKBLADE

	D		K	B		T	R					Kč vč. DPH
Obj. číslo	Průměr kotouče mm	Použití	Tloušťka zubu mm	Průměr vrtání mm	Počet zubů	Tloušťka kotouče mm	Úhel zubu	Příčný řez	Podélný řez	Maximální počet otáček	Typ kotouče	
B-08894	190	P	2,2	20	24	1,6	5°	•		8040	Dřevo	640
B-08953	190	P	2,2	20	48	1,6	5°	•		8040	Dřevo	836
B-09042	190	P	2,0	20	60	1,4	5°	•		8040	Dřevo	932
B-08903	216	P	2,4	30	24	1,6	5°	•		7070	Dřevo	735
B-08872	216	A	2,1	30	40	1,6	10°	•		7070	Dřevo	1 060
B-08969	216	P	2,4	30	48	1,6	5°	•		7070	Dřevo	1 190
B-09058	216	P	2,0	30	60	1,4	5°	•		7070	Dřevo	1 190
B-09092	216	P	2,8	30	100	1,8	5°	•		7070	Dřevo	968
B-08919	250	P	2,4	30	32	1,6	5°	•		6110	Dřevo	990
B-08975	250	P	2,4	30	48	1,8	5°	•		6110	Dřevo	1 090
B-09008	250	P	2,3	30	60	1,8	5°	•		6110	Dřevo	1 043
B-09064	250	P	2,4	30	72	1,8	5°	•		6110	Dřevo	956
B-09101	250	P	2,3	30	100	1,8	5°	•		6110	Dřevo	1 290
B-08925	255	P	2,3	30	32	1,8	5°	•		5990	Dřevo	1 372
B-08888	255	A	2,1	30	48	1,6	10°	•		5990	Dřevo	1 290
B-09014	255	P	2,3	30	60	1,8	5°	•		5990	Dřevo	1 290
B-17728*	260	S	2,3	30	40	1,6	20	•		5870	Dřevo	1 787
B-21989*	260	S	2,3	30	24	1,6	20	•		5870	Dřevo	1 600
B-08931	260	P	2,3	30	32	1,8	5°	•		5870	Dřevo	1 063
B-08981	260	P	2,3	30	40	1,8	5°	•		5870	Dřevo	990
B-09020	260	P	2,3	30	60	1,8	5°	•		5870	Dřevo	1 290
B-09070	260	P	2,3	30	80	1,8	5°	•		5870	Dřevo	1 390
B-09117	260	P	2,3	30	100	1,8	5°	•		5870	Dřevo	1 590
B-08947	305	P	2,3	30	32	1,8	5°	•		5000	Dřevo	1 060
B-08997	305	P	2,3	30	40	1,8	5°	•		5000	Dřevo	1 048
B-09036	305	P	2,3	30	60	1,8	5°	•		5000	Dřevo	1 690
B-09086	305	P	2,3	30	80	1,8	5°	•		5000	Dřevo	1 690
B-09123	305	P	2,3	30	100	1,8	5°	•		5000	Dřevo	1 890
B-46171	315	S	2	30	28	–	20°	•	•	4850	Dřevo	1 863
B-46187	315	S	2	30	48	–	10°	•	•	4850	Dřevo	2 175
B-46193	315	S	2	30	60	–	10°	•	•	4850	Dřevo	2 405

* pilové kotouče pro stolní pily 2704 a MLT100

TCT pilové kotouče standard – výborný poměr cena/kvalita

	D	K	B		T	R						Kč vč. DPH
Obj. číslo	Průměr kotouče mm	Tloušťka zubu mm	Průměr vrtání mm	Počet zubů	Tloušťka kotouče mm	Úhel zubu	Příčný řez	Podélný řez	Maximální počet otáček	Typ kotouče		
D-65377	260	2,6	30	40	1,8	15°	•		5870	Dřevo		379
D-65383	260	2,6	30	60	1,8	15°	•		5870	Dřevo		449
D-65399	260	2,6	30	80	1,8	15°	•		5870	Dřevo		529
D-65408	260	2,6	30	100	1,8	15°	•		5870	Dřevo		599

Speciální pilové kotouče pro řezání lamina



Pilové kotouče vyrobené speciálně pro řezání lamina

- Rychlý a velmi čistý řez
- Speciální povrchová úprava kotouče

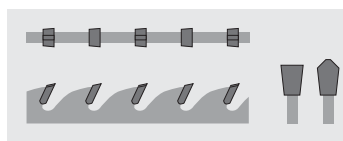

Obj. číslo	D Průměr kotouče mm	Použití	K Tloušťka zubu mm	B Průměr vrtání mm	Počet zubů	T Tloušťka kotouče mm	R Úhel zubu	Kroužek mm	Typ kotouče	Kč vč. DPH
B-29452	165	O	1,45	20	52	1	5°		Lamino	1 840
B-29468	190	P	2	20	60	1,4	5°		Lamino	2 180
B-29474	216	P	2,5	30	72	1,8	5°		Lamino	2 850
B-29480	250	P	2,5	30	84	1,8	5°		Lamino	3 890
B-29496	260	P	2,5	30	84	1,8	5°		Lamino	3 890
B-29505	305	P	2,5	30	96	1,8	5°		Lamino	4 390

O = pro okružní pily / P = pro pokosové pily

Sady pilových kotoučů – balení po 2 ks

Obj. číslo	Sada obsahuje	Typ kotouče	Průměr kotouče mm	Použití	Tloušťka zubu mm	Průměr vrtání mm	Počet zubů	Tloušťka kotouče mm	Úhel zubu	Příčný řez	Podélný řez	Maximální počet otáček	Použití	Kč vč. DPH
B-49301	B-09298	Ponorné pily	165	X	2,2	20	48	1,6	6°	0	0	9250	Dřevo	2 595
	B-09307	Ponorné pily	165	X	2,4	20	56	1,7		0	0	9250	Hliník	

X = pro ponorné pily / A = pro aku pily / O = pro okružní pily / P = pro pokosové pily





Redukční kroužky pro pilové kotouče

Obj. číslo	Průměr mm	Tloušťka mm	Kč vč. DPH
B-20987	20–15,88	1,2	75
B-20993	20–15,88	1,8	85
B-21004	30–15,88	1,2	85
B-21010	30–15,88	1,8	85
B-21026	30–20	1,2	85
B-21032	30–20	1,4	85
B-21048	30–20	1,8	85
B-21054	30–25,4	1,6	85
B-21060	30–25,4	1,4	85
B-21076	30–25,4	2,2	85

Příslušenství ke stolním a pokosovým pilám









	Název	Obj. číslo	MLS100	MLT100	LS0714	LS1040	LH1040	2704	LS1013	LS1016L	LS1018L	LS1019L	LF1000	LS1214	LS1216L	LS1219L	LS1440	Kč vč. DPH
Příklepové vrtání / sekání	Vak na prach	122330-0																659
		JM23100501									•							199
		122852-0			•	•			•	•		•	•	•	•	•		88
Příklepové vrtání / vrtání/míchání	Uzávěr vaku na prach	410602-8	•	•	•	•	•	•	•	•			•	•	•		•	68
																		
Příklepové vrtání / vrtání/míchání	Box na prach	194175-6			•													1 377
																		
Šroubování / utahování	Svislá svorka	122571-8			•									•				761
		126617-2										•				•		509
Nůžky na plech / prostrňovače		122728-1											•					1 553
		122536-0				•	•											2 632
		122538-6							•									1 402
		122854-6								•					•			301
		JM23100502									•							301
		JM23000131	•															301
Úhlové brusky	Vodorovná svorka	122563-7			•	•	•										•	2 198
		122470-4							•	•				•				3 428
		122930-6									•				•			2 555
Hoblinky, frézky	Prodloužení stolu	123101-8			•	•	•											356
		325673-1								•					•			86
		327095-1										•				•		123
		JM23100500									•							217
		JM23000127	•															435
Pily	Seřizovací trojúhelník	762001-3	•		•	•	•		•	•	•	•	•	•	•	•	•	56
																		
Vzduchové nářadí	Přídavný doraz vpravo	153896-9							•					•				1 664
																		
Vysavače	Montážní klíč	782223-9			•													112
	Nástrčkový klíč 13	783208-8										•				•		38
	Montážní klíč	JM23100197											•					98
	Symbolický obrázek	782232-8								•					•			225
		782212-4				•	•		•					•			•	112
		781029-2			•						•				•			10
Zahradní technika	Voďící doraz	122729-9											•					1 160
		122707-9					•											344
Ukládací systémy	1. Odsávací sada 2. Úhlový doraz 3. Kryt komplet	122732-0											•					1 203
		122730-4											•					659
Uhliky / Vibrate a hluk	2.	123104-2											•					1 664
																		

Příslušenství ke stolním a pokosovým pilám





Název	Obj. číslo	MLS100	MLT100	LS0714	LS1040	LH1040	2704	LS1013	LS1016L	LS1018L	LS1019L	LF1000	LS1214	LS1216L	LS1219L	LS1440	Kč vč. DPH	
1. Kluzné vedení 2. Úhlový doraz 3. Vodící doraz 4. Prodloužení stolu vzadu 5. Prodloužení stolu vlevo 	194241-9						•										3 963	
	122734-6						•										1 664	
	122740-1						•										4 578	
	194087-3						•										1 451	
	194086-5						•										1 361	
Pracovní stoly 	194043-3			•	•	•		•	•	•				•	•	•	5 818	
	194093-8						•											7 490
	DEAWST05	•		•	•	•		•	•	•	•		•	•	•			8 990
	DEAWST06	•		•	•	•		•	•	•	•		•	•	•			7 990
	JM27000300		•															6 990
Tyč na posun materiálu 	416772-1					•	•										248	
	419043-5											•						173
	JM21080290		•															37
Zářivka pro všechny pokosové pily s označením F 	193730-1																140	

Akumulatorové stroje
 Přilepové vrtání / seklání
 Přilepové vrtání / vrtání / míchání
 Sroubování / utahování
 Nůžky na plech / prořezávače
 Úhlové brusky
 Hoblíky, frézky
 Pily
 Vzduchové nářadí
 Vysavače
 Zahradní technika
 Ukádací systémy
 Úhliky / Vibrace a hluk

Příslušenství ke kotoučovým a ponorným pilám

Název	Obj. číslo	HS6101	HS6601	5017RKB	5705R/RK	HS7100/01/01J	HS7601/11	5903R	5103R	5143R	N5900B	HS0600	5104S	SP6000/J	Kč vč. DPH
Paralelní doraz 	164095-8	•				•	•								131
	165108-8			•	•										397
	165084-6							•	•				•		509
	152498-8									•					2 118
	164367-1										•	•			130
	165447-6													•	564
Odsávací adaptér 	192420-3				•										75
	415816-4									•					301
	198263-1										•				397
	193068-4														559
	450316-7														123
	196520-1						•								99
Lapač prachu 	183288-8			•											937
Montážní klíč 	783217-7			•	•		•							•	17
	783204-6	•				•		•	•	•		•	•		29
	782016-4										•				55
Systainer 	824555-9														1 664
	824554-1				•										1 664
	193196-5							•							2 259
Systainer 	821552-6	•	•			•	•							•	1 190
Adaptér k vodící liště 	192505-5			•	•										1 109
	198570-2											•			890
	197462-2	•	•												1 690
	197252-3						•								1 390
	197005-0						•								3 290
	192506-3							•							2 561
	192507-1								•						1 690
Vodící lišta 1000 mm 	199140-0	•	•	•	•	•	•	•	•			•	•		999
	199141-8	•	•	•	•	•	•	•	•					•	1 299
	194367-7	•	•	•	•	•	•	•	•					•	4 490
Vodící lišta 1500 mm 	199141-8	•	•	•	•	•	•	•	•					•	1 299
Vodící lišta 3000 mm 	194367-7	•	•	•	•	•	•	•	•					•	4 490



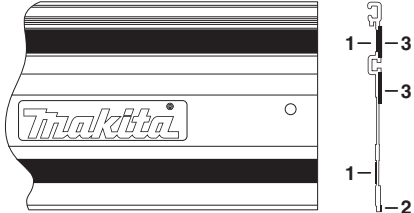

Příslušenství ke kotoučovým a ponorným pilám

Název	Obj. číslo	5604R	5603R	HS6101	5017RKB	5704R	5705R/RK	HS7101/J	5903R	5103R	5143R	N5900B	5104S	SP6000/J	Kč vč. DPH
Spojka vodící lišty 	P-20177														945
Šroubová svěrka (pár) 	194385-5														793
Úhlový adaptér k vodící liště 	196664-7														990
Obal lišty 1000 mm 	B-66905														1 099
Obal lišty 1500 mm 	B-57613														1 200

Náhradní díly k vodící liště

Název	Pozice	Obj. číslo	Kč vč. DPH	
	Náhradní kluzná páska k liště 1400 mm	1	413101-9	252
	Náhradní kluzná páska k liště 1400 mm	1	423390-8	299
	Náhradní kluzná páska k liště 1400 mm	1	413102-7	459
	Náhradní guma k liště 1400 mm	2	423359-2	99
	Náhradní guma k liště 1900 mm	2	423386-9	189
	Náhradní guma k liště 3000 mm	2	423360-7	199
	Náhradní pěnová hmota k liště 1400 mm	3	423361-5	200
	Náhradní pěnová hmota k liště 1900 mm	3	451330-6	252
	Náhradní pěnová hmota k liště 3000 mm	3	423362-3	403

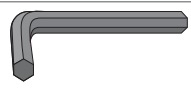
Příslušenství k aku pilám

Název	Obj. číslo	DHS630	DHS680	DSS610	DCS550	DCS551	DCS552	DCS553	DHS710	DSP600/601	Kč vč. DPH
Paralelní doraz 	164095-8	•	•	•	•	•			•		131
Pružina dorazu	231007-7										5
Šroub dorazu	251896-4										25
Odsávací adaptér 	194415-2										78
	196961-1		•								
	196520-1								•		123
	A-47444	•									559
	457752-8									•	
419283-5			•								93
	783217-7	•	•	•	•	•	•	•	•	•	17
Systainer*/ přepravní kufr 	141485-2										1 303
	821551-8*				•	•	•	•			949
	821552-6*	•		•					•	•	1 190
	824757-7			•							1 311
	824961-8								•		1 104

Technické údaje a zobrazení jsou nezávazné. Katalog, obrázky z katalogu, kopie katalogu a zveřejnění katalogu na webových stránkách je možné pouze se svolením Makita, spol. s r.o.

Akumulační stroje
 Přilepové vrtání / seřezání
 Přilepové vrtání / vrtání / míchání
 Šroubování / utahování
 Nůžky na plech / prošívače
 Úhlové brusky
 Hoblíky, frézky
 Pily
 Vzduchové nářadí
 Vysavače
 Zahradní technika
 Systémy
 Ukádky a hluk
 Úhliky / Vibrace a hluk

Přímočará pila

4326 |



4326

- Malá hmotnost s motorem 450 W
- Malá hlučnost a extrémně nízké vibrace
- Průhledný bezpečnostní kryt
- Základní deska je oboustranně otočná o 45°

- Integrovaná přípojka externího odsávání
- Pogumovaná protiskluzová rukojeť
- Aretace spínače pro trvalý provoz

SOUČÁST DODÁVKY	OBJ. Č.
Pilové listy B-10	1 ks
Klíč na šrouby s vnitřním šestštrhanem 3	783201-2

Příkon	450 W
Počet zdvihů naprázdno	3100 min ⁻¹
Výška zdvihu	18 mm
Rezný výkodo oceli / dřeva	6 / 65 mm
Hmotnost	1,8 kg
Rozměry d × š × v	217 × 77 × 197 mm

Přímočará pila

4327 |



4327

- S elektronikou a možností nastavení otáček
- Malá hmotnost s motorem 450 W
- Malá hlučnost a extrémně nízké vibrace
- Průhledný bezpečnostní kryt

- Základní deska je oboustranně otočná o 45°
- Integrovaná přípojka externího odsávání
- Pogumovaná protiskluzová rukojeť
- Aretace spínače pro trvalý provoz

SOUČÁST DODÁVKY	OBJ. Č.
Pilové listy B-10	1 ks
Šestštrhanný čípkový klíč 3	783201-2

Příkon	450 W
Počet zdvihů naprázdno	500–3100 min ⁻¹
Výška zdvihu	18 mm
Rezný výkodo oceli / dřeva	6 / 65 mm
Hmotnost	1,8 kg
Rozměry d × š × v	217 × 77 × 197 mm

Přímočará pila s předkyvem

4329 |



4329

- S elektronikou, možností nastavení otáček a předkyvu ve 4 stupních
- Malá hmotnost s motorem 450 W
- Malá hlučnost a extrémně nízké vibrace

- Průhledný bezpečnostní kryt
- Integrovaná přípojka externího odsávání
- Aretace spínače pro trvalý provoz odlitku

SOUČÁST DODÁVKY	OBJ. Č.
Pilové listy B-10	1 ks
Šestštrhanný čípkový klíč 3	783201-2

Příkon	450 W
Počet zdvihů naprázdno	500–3100 min ⁻¹
Výška zdvihu	23 mm
Kyvadlový zdvih	4stupňový
Rezný výkodo oceli / dřeva	6 / 65 mm
Hmotnost	1,9 kg
Rozměry d × š × v	217 × 77 × 197 mm

Přímočará pila

JV0600K |



JV0600K

- Výkonný motor 650 W s elektronickým omezením rozběhového proudu a konstantní elektronikou
- 3stupňové nastavení předkyvu k optimalizaci rychlosti řezu
- Výměna pilového listu bez použití nástrojů

- Základní deska z hliníkového tlakového odlitku je oboustranně otočná o 45°
- S možností připojení odsávání pro bezpečnou práci
- Pogumovaná protiskluzová rukojeť

SOUČÁST DODÁVKY	OBJ. Č.
Pilové listy B10	1 ks
Šestštrhanný klíč 3	783201-2
Přepavný kufr	824998-5

Příkon	650 W
Počet zdvihů naprázdno	500–3100 min ⁻¹
Výška zdvihu	23 mm
Rezný výkodo oceli / dřeva / hliník	20 / 90 / 10 mm
Hmotnost	2,4 kg
Rozměry d × š × v	236 × 77 × 199 mm

Přímočará pila s předkyvem

4350CTJ / 4350FCTJ |



4350CTJ / 4350FCTJ

- Výkonný motor 720 W s elektronickým omezením rozběhového proudu a konstantní elektronikou
- 4stupňové nastavení předkyvu k optimalizaci rychlosti řezu
- Výměna pilového listu bez použití nástrojů

- Základní deska z hliníkového tlakového odlitku je oboustranně otočná o 45°
- S možností připojení odsávání pro bezpečnou práci
- Pogumovaná protiskluzová rukojeť
- Oba modely se dodávají v systaineru MAKPAC

SOUČÁST DODÁVKY	OBJ. Č.
Systainer MAKPAC	821549-5
Vložka systaineru	837803-7
Ochrana proti tvoření třísek	415524-7
Šestštrhanný čípkový klíč 4	783202-0
Odsávací hrdlo	417853-4

Příkon	720 W
Počet zdvihů naprázdno	800–2800 min ⁻¹
Zdvihová výška	26 mm
Kyvadlový zdvih – předkyv	4stupňový
Rezný výkodo oceli / dřeva	10 / 135 mm
Hmotnost	2,6 kg
Rozměry d × š × v	236 × 73 × 207 mm

Přímočará pila s předkyvem

4351CTJ / 4351FCTJ |



4351CTJ / 4351FCTJ

- Výkonný motor 720 W s elektronickým omezením rozběhového proudu a konstantní elektronikou
- 4stupňové nastavení předkyvu k optimalizaci rychlosti řezu
- Výměna pilového listu bez použití nástrojů

- Základní deska z hliníkového tlakového odlitku je oboustranně otočná o 45°
- S možností připojení odsávání pro bezpečnou práci
- Pogumovaná protiskluzová rukojeť
- Oba modely se dodávají v systaineru MAKPAC

SOUČÁST DODÁVKY	OBJ. Č.
Systainer MAKPAC	821549-5
Vložka systaineru	837803-7
Ochrana proti tvoření třísek	415524-7
Šestštrhanný čípkový klíč 4	783202-0
Odsávací hrdlo	417853-4

Příkon	720 W
Počet zdvihů naprázdno	800–2800 min ⁻¹
Zdvihová výška	26 mm
Kyvadlový zdvih – předkyv	4stupňový
Rezný výkodo oceli / dřeva	10 / 135 mm
Hmotnost	2,5 kg
Rozměry d × š × v	271 × 73 × 187 mm

Význam symbolů



Dřevo



Lamino



Hliník



Plasty zpevněné uhlíkovými vlákny



Izolační materiály



Měkké dřevo



Mokré dřevo



Neželezné kovy



Sandwich



Sádra



Tvrdé dřevo



Dřevo s hřebíky



Litina



Izolační materiál



Sklolaminát



Překližka



Ocelové desky a profily



Nerez



Lehký beton



Plexisklo



Dřevotříška



Plech



Plast



Cementové desky



Sklo



Okenní rámy



Dlaždice



Corian



Zdivo



Guma



Kůže



Led / zmrzlý materiál



Palety



Karton / papír



Demoliční práce

Význam symbolů



Opačný směr zubů

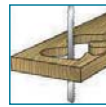

Oblý řez



Čistý řez



Dlouhá životnost



Rychlý řez



Podélný řez



Hrubý řez



Variabilní rozeť zubů





Tabulka pro použití pilových listů Makita

	Materiál		Přímý řez		Řez do oblouku		Silný řez		Tenký řez		Čistý řez		Rychlý řez	
	MAKITA	EKVIVALENT	MAKITA	EKVIVALENT	MAKITA	EKVIVALENT	MAKITA	EKVIVALENT	MAKITA	EKVIVALENT	MAKITA	EKVIVALENT	MAKITA	EKVIVALENT
Příklepové vrtání / sekání	Tvrdé dřevo	A-85232		A-85690	T244D	A-86315	T344D	A-85634	T101B	A-85656		A-86309	T344DF	
		A-85634	T101B		T101A0	A-85232		A-85678	T119B	A-85634	T101B	A-85656	T111C	
		A-85640	T101D	A-85709	T119B0	A-85640	T101D			A-85715	T101BR	A-85684	T144D	
						A-85684	T144D							
Příklepové vrtání / vrtání/míchání	Dřevovláknité desky	A-85628	T308BP	A-85690	T244D			A-86662		A-85793		A-85684	T144D	
		A-85640	T101D			A-85640	T101D	A-85678	T119B	A-85634	T101B		T11C	
				A-85709	T119B0			A-85634	T101B			A-85690	T244D	
		B-06460	T234X			B-06460	T234X	B-06460	T234X			B-06460	T234X	
Šroubování / utahování	MFC	A-85656				A-86309	T344D			A-85715	T101BR	A-85640	T101D	
		A-85715	T101BR			A-85640	T101D							
Nůžky na plech / prostrňovače	Překližka	A-85232				A-85232						A-85678	T119D	
		A-85634	T101BR			A-85678	T119B			A-85715	T101BR			
		A-85678	T119B			A-85634	T101B							
		B-06460	T234X			A-86309	T344DF	B-06460	T234X					
						B-06460	T234X					B-06460	T234X	
Úhlové brusky	Laminované dřevo	A-85656				A-86309	T344DF	A-85634	T101B	A-85656		A-85684	T144D	
		A-85640	T101D	A-85690	T244D					A-85634	T101B			
		A-85715	T101BR											
Hoblinky, frézy	Dřevo s hřebíky	A-85765	T127D	A-85771		A-85765	T127D	A-85743	T118B	A-85743	T101BF	A-85771		
		P-47204	T101BF											
		B-06482	T345X			B-06482	T345X	B-06482	T345X			B-06482	T345X	
Hoblinky, frézy	Ocel, měkké kovy	A-85743	T118B	A-85787	T218A			A-85737	T118A			A-85765	T127D	
		A-85737	T118A			A-85743	T118B							
						A-85765	T127D							
		B-06476	T123X					B-06476	T123X					
Přímočaré píly	Kovové plechy	A-85737	T118A					A-85759	T118G					
		P-05929	T118AF	A-85787				P-05929	T118A					
		A-85737		A-85787				A-85737						
Vzduchové nářadí	Hliník							A-85759	T118G					
		A-85737		A-85787	T218A	A-85771		A-85759	T118G	A-85721	T101A	A-85765	T127D	
		A-85721	T318B	A-85771	T227D	A-85765	T127D							
						A-85743	T118B							
Vysavače	Neželezné materiály	A-85743	R118B	A-85771	T227D			A-85759	T118G	A-85721	T101A	A-85793	T111C	
		P-47204	T318AF					A-85737	T118A					
		A-85721	T318B											
Zahradní technika	Sendičové materiály	A-85743	T118B	A-85771		A-85765	T127D	A-85743	T118B	P-47204	T318AF			
		A-85765	T127D			P-47210	T318BF	P-47404	T318AF					
		P-47204	T318AF											
Ukládací systémy	Plasty	A-85232		A-85678	T119B0	A-85640	T101D	A-85232		A-85721	T318B	A-85793	T111C	
		A-85737	T118A	A-85709	T119B0			A-85640	T101B			A-85765	T127D	
		A-85634	T101B											
		B-06476	T123X			B-06476	T123X	B-06476	T123X	B-06476	T123X	B-06476	T123X	
Uhliky / Vbrače a hluk	Stavební materiály, tvrdé plasty	P-38766	T141HM	A-85771	T227D			A-85743	T118B			A-85743		
						B-06890						P-38766	T141HM	
Uhliky / Vbrače a hluk	Keramika	P-38788	T130Riff	P-38788	T130Riff	P-38788	T130Riff	P-38794	T150Riff	P-38794	T150Riff	P-38788	T130Riff	
		P-38794	T150Riff											
		P-47204	T318AF			P-47204	T101BF							
	Obložení	P-38794	T318BF											

Pilové plátky pro přímočaré pily s univerzálním upnutím

Pilové plátky SUPER EXPRESS

Pilové plátky Super Express umožňují velmi rychlé řezy v široké škále materiálů. Progresivní rozmístění zubů zaručuje až o 30 % rychlejší řez v různých materiálech o různých tloušťkách. Plátky Super Express jsou určeny pro použití při práci s kovy, dřevem i pro univerzální použití (kovy, dřevo, stavební dřevo, plasty atd.)

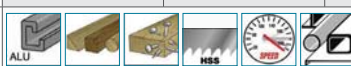
	Obj. číslo	Délka mm	Typ plátka	Použití	Počet ks	Kč vč. DPH
	B-06292	77	B50	Rychlý řez ve dřevě a plastech (5–50 mm)	1	119
		77	B51	Rychlý řez v oceli (1–8 mm) a nerez (1–3 mm)	1	
		77	B52	Rychlý řez v oceli, ve dřevě a hliníku	1	
	B-48527	77	B50	Rychlý řez ve dřevě a plastech (5–50 mm)	2	360
		77	B51	Rychlý řez v oceli (1–8 mm) a nerez (1–3 mm)	1	
		77	B52	Rychlý řez v oceli, ve dřevě a hliníku	1	
		59	B53	Rychlý a čistý řez v laminu	1	
						

Pilový plátek pro přímočaré pily z rychlořezné oceli rozvedené, broušené, s progresivním rozmístěním zubů.

Vhodný pro rychlé řezy v oceli (1–8 mm), ve dřevě (5–50 mm) a v hliníku (3–35 mm).

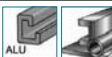
	Obj. číslo	Délka mm	Zuby / palec	Vzdálenost zubů mm	Typ plátka	Počet ks	Kč vč. DPH
	B-06482	77	5,5–9,8	2,6–4,6	B52	5	179
							

Pilový plátek pro přímočaré pily z uhlíkové oceli.

Vhodný pro řezání dřeva a plastů o šířce 5–50 mm.



	Obj. číslo	Délka mm	Zuby / palec	Vzdálenost zubů mm	Typ plátka	Počet ks	Kč vč. DPH
	B-06460	77	8,5–10,6	2,4–3	B50	5	170
							

Pilový plátek pro přímočaré pily z rychlořezné oceli rozvedené, broušené, s progresivním rozmístěním zubů.

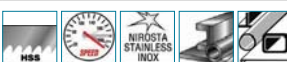
Vhodný pro rychlé řezy v oceli (1–8 mm) a v nerez (1–3 mm).

	Obj. číslo	Délka mm	Zuby / palec	Vzdálenost zubů mm	Typ plátka	Počet ks	Kč vč. DPH
	B-06476	77	9,8–18,1	1,4–2,6	B51	5	179
							







Pilové plátky do přímočarých pil pro velmi čistý řez ve dřevě a laminu

Celková délka mm	Obj. číslo	Ekvivalent	Typ plátku	Zuby/palec	Rychlý řez	Počet ks v balení	Kč s DPH / balení	
59	B-10970		BiM	14		5	259	
70	A-85715	T 101 BR	HSS	12		5	135	

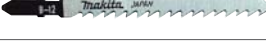

Pilové plátky do přímočarých pil pro velmi čistý řez ve dřevě a laminu – řezání křivek

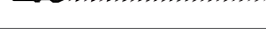
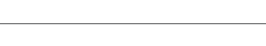
Celková délka mm	Obj. číslo	Ekvivalent	Typ plátku	Zuby/palec	Rychlý řez	Počet ks v balení	Kč s DPH / balení	
59	B-10986		BiM	18		5	319	

Pilové plátky do přímočarých pil pro rychlé přímé řezy ve dřevě a plastech

Celková délka mm	Obj. číslo	Ekvivalent	Typ plátku	Zuby/palec	Rychlý řez	Počet ks v balení	Kč s DPH / balení	
75	A-85232		HCS/CV	8	Ano	5	132	
80	A-85640	T 101 D	HCS/CV	6	Ano	5	132	
80	B-07696	T101D	HCS/CV	6	Ano	100	2 450	
80	A-85684	T 144 D	HCS/CV	6	Ano	5	110	
80	B-07711		HCS/CV	6	Ano	100	1 999	
100	A-86290		HCS/CV	6	Ano	5	219	
100	A-86309	T344DF	HCS/CV	6	Ano	5	189	
150	A-86315	T344D	HCS/CV	6	Ano	5	219	

Pilové plátky do přímočarých pil pro rychlé přímé řezy v dřevotřískových deskách a stavebním dřevu

Celková délka mm	Obj. číslo	Ekvivalent	Typ plátku	Zuby/palec	Rychlý řez	Počet ks v balení	Kč s DPH / balení	
75	B-06890		HCS/CV	6	Ano	3	559	
105	B-06909	T345XF	HM	6	Ano	3	799	

Pilové plátky do přímočarých pil pro řezání stavebního dřeva a dřeva s hřebíky

Celková délka mm	Obj. číslo	Ekvivalent	Typ plátku	Zuby/palec	Rychlý řez	Počet ks v balení	Kč s DPH / balení	
75	P-49622		BiM	9		5	229	

Pilové plátky do přímočarých pil pro řezání tvrdého dřeva, stavebního dřeva, dřeva s hřebíky, sklolaminátu a tvrdých plastů

Celková délka mm	Obj. číslo	Ekvivalent	Typ plátku	Zuby/palec	Rychlý řez	Počet ks v balení	Kč s DPH / balení	
75	P-38766	T141HM	HM	6	Ano	1	799	

Sada plátek do přímočarých pil

Celková délka mm	Obj. číslo	Typ plátky	Použití	Ks v balení	Kč vč. DPH	
80	A-86898	HCS/CV	Rychlý a čistý řez ve dřevě a plastu	5	119	
80		HCS/CV	Rychlý a hrubý řez ve dřevě a plastu			
80		HCS/CV	Rychlý řez ve dřevě a plastu			
50		HSS	Řezání oceli, nerez a neželezných kovů			
50		HSS	Řezání křivek ve dřevě, oceli a neželezných kovech			

Pilové plátky do přímočarých pil pro řezání přímých řezů ve dřevě, dýze, oceli, hliníku a neželezných kovech

Celková délka mm	Obj. číslo	Ekvivalent	Typ plátky	Dřevo mm	Ocel mm	Hliník mm	Počet ks v balení	Kč s DPH / balení	
50	A-85743	T118B	HSS	3–35	2–6	2–6	5	119	
50	B-07749		HSS	3–35	2–6	2–6	100	1 999	

Pilové plátky do přímočarých pil pro řezání křivek ve dřevě, oceli, hliníku a neželezných kovech

Celková délka mm	Obj. číslo	Ekvivalent	Typ plátky	Dřevo mm	Ocel mm	Hliník mm	Počet ks v balení	Kč s DPH / balení	
75	A-85771	T 227 D	HSS	3–60	3–10	3–10	5	175	
75	A-85765	T127D	HSS	3–60	3–6	3–6	5	135	
75	B-07755		HSS	3–60	3–6	3–6	100	2 632	
75	A-85721	T 101 A	HSS	3–60		1–10	5	210	

Pilové plátky do přímočarých pil pro řezání sendviče, kovů, okapů a neželezných kovů

Celková délka mm	Obj. číslo	Ekvivalent	Typ plátky	Materiál mm	Počet ks v balení	Kč s DPH / balení	
155	P-49644		BiM	24	5	289	

Pilové plátky do přímočarých pil pro řezání skla, keramiky a tvrdých plastů

Celková délka mm	Obj. číslo	Ekvivalent	Typ plátky	Materiál mm	Počet ks v balení	Kč s DPH / balení	
54	P-38788	T 130 Riff	HM	1–15	3	329	
54	P-38794	T318BP	HM	1–10	3	301	

Pilové plátky do přímočarých pil pro řezání kůže, kartonů a papíru

Celková délka mm	Obj. číslo	Ekvivalent	Typ plátky	Počet ks v balení	Kč s DPH / balení	
75	A-80416		HCS/CV	5	429	

Název	Obj. číslo	4550CT / 4551CT	JV0600K	4326, 4327, 4329	Kč vč. DPH
Vodící lišta 1000 mm 	199140-0	•			999
Vodící lišta 1500 mm 	199141-8				1 299
Vodící lišta 3000 mm 	194367-7	•			4 490
Spojka vodící lišty 	P-20177	•			945
Šroubová svěrka (pár) 	194385-5	•			793
Adaptér k vodící liště 	193517-1	•			1 059
Kruhové vedení 	192732-4	•	•	•	180
Montážní klíč 	783202-0			•	30
	783201-2		•		38
	783217-7	•			17
Odsávací adaptér 	417853-4	•			55
Ochrana proti tvoření třísek 	415524-7	•	•		38
Plastová kluzná deska 	417852-6	•	•		121
Systainer*/převravní kufr 	142770-6*	•			849
	824998-5		•		707
Obal lišty 1000 mm 	B-66905				1 099
Obal lišty 1500 mm 	B-57613				1 200

Náhradní díly k vodící liště

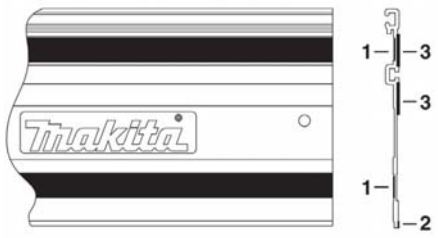
	Název	Pozice	Obj. číslo	Kč vč. DPH
	Náhradní kluzná páska k liště 1400 mm	1	413101-9	252
	Náhradní kluzná páska k liště 1400 mm	1	423390-8	299
	Náhradní kluzná páska k liště 1400 mm	1	413102-7	459
	Náhradní guma k liště 1400 mm	2	423359-2	99
	Náhradní guma k liště 1900 mm	2	423386-9	189
	Náhradní guma k liště 3000 mm	2	423360-7	199
	Náhradní pěnová hmota k liště 1400 mm	3	423361-5	200
	Náhradní pěnová hmota k liště 1900 mm	3	451330-6	252
	Náhradní pěnová hmota k liště 3000 mm	3	423362-3	403

Tabulka pro použití pilky ocasky

Materiál	Délka řezu mm	Celková délka plátku mm	Rychlý řez	Čistý řez	Hrubý řez	Oblouk	Objednáací číslo	Ref. číslo	Typ plátku
Ocel	1,5–3	90				ano	P-04977	S 422 BF	BiM
	1,2–2	100		ano			P-04896		BiM
	1,5–2,5	100					P-04874	S 522 EF	BiM
	0,7–1,2	150		ano			P-04955		BiM
	1,2–3	150		ano			P-04905	S 922 AF	BiM
	1,5–2,5	150					P-04880	S 922 EF	BiM
	1,5–4	150		ano			B-05169		BiM
	2,5–3,5	150					P-04911		BiM
	0,7–3	152					B-16835	S 922 AF	BiM
	1,5–8	152	ano		ano		B-05038		BiM
	2–10	152					B-43153	S 925 VF	BiM
	3–8	152					B-16841	S 922 BF	BiM
	3–8	152					B-43131	S 921 BEF	BiM
	4–12	152					B-43147	S 921 CHF	BiM
	5–8	152	ano		ano		B-05044		BiM
	5–8	152	ano		ano		B-46218		BiM
	2,5–3,5	155					B-07250	S 922 EHM	HM
	1,2–3	200					P-04949	S 1122 AF	BiM
	1,5–3	200					P-04933	S 1122 EF	BiM
	2,5–3,5	200					P-04927		BiM
	0,7–3	225					B-43169	S 1122 AF	BiM
	1,5–4	225					B-16782	S 1122 EF	BiM
	2–10	225					B-43197	S 1125 VF	BiM
	3–8	225					B-16776	S 1122 BF	BiM
	3–8	225					B-43175	S 1121 BEF	BiM
	4–12	225					B-43181	S 1121 CHF	BiM
	3–8	228					B-16857	S 1222 VF	BiM
	3–8	228					B-31865	S 1126 BEF	BiM
	3,5–5	290					P-04983		BiM
	2–10	305					B-43228	S 1225 VF	BiM
3–8	305					B-43206	S 1221 BEF	BiM	
4–12	305					B-43212	S 1221 CHF	BiM	
Ocelové profily	5–100	150		ano			B-05169		BiM
	10–100	152					B-16841	S 922 BF	BiM
	10–100	152					B-43131	S 921 BEF	BiM
	10–100	152					B-43147	S 921 CHF	BiM
	10–100	152					B-43153	S 925 VF	BiM
	5–100	152	ano		ano		B-05038		BiM
	5–100	152					B-16835	S 922 AF	BiM
	5–100	155					B-07250	S 922 EHM	HM
	10–175	225					B-16776	S 1122 BF	BiM
	10–175	225					B-43175	S 1121 BEF	BiM
	10–175	225					B-43181	S 1121 CHF	BiM
	10–175	225					B-43197	S 1125 VF	BiM
	5–175	225					B-16782	S 1122 EF	BiM
	5–175	225					B-43169	S 1122 AF	BiM
	5–175	228					B-31865	S 1126 BEF	BiM
Nerez	10–250	305					B-43206	S 1221 BEF	BiM
	10–250	305					B-43212	S 1221 CHF	BiM
	10–250	305					B-43228	S 1225 VF	BiM
	5–200	305					B-16857	S 1222 VF	BiM
	1,5–3	90				ano	P-04977	S 422 BF	BiM
	1,2–2	100		ano			P-04896		BiM
	1,5–2,5	100					P-04874	S 522 EF	BiM
	0,7–1,2	150		ano			P-04955		BiM
	1,2–3	150		ano			P-04905	S 922 AF	BiM
	1,5–2,5	150					P-04880	S 922 EF	BiM
Litina	2,5–3,5	150					P-04911	S 922 BF	BiM
	2,5–3,5	155					B-07250	S 922 EHM	HM
	1,2–3	200					P-04949	S 1122 AF	BiM
	1,5–3	200					P-04933	S 1122 EF	BiM
	3–10	290					P-04983		BiM
Litinové profily	5–75	90					P-05038		CV-HM
	0–150	225					B-31871	S 1150 RD	Diamant

Akumulační stroje
Příklepové vrtání / sekání
Příklepové vrtání / míchání
Šroubování / utahování
Nůžky na plech / prostřihovače
Úhlové brusky
Hobíky, frézky
Přímočaré pily
Vzáduchové nářadí
Vysavače
Zahradní technika
Ukládací systémy
Uhličky / Vibrate a hluk

	Materiál	Délka řezu mm	Celková délka plátku mm	Rychlý řez	Čistý řez	Hrubý řez	Oblouk	Objednací číslo	Ref. číslo	Typ plátku		
Akumulační stroje	Neželezné kovy	0,7–1,2	150		ano			P-04955		BiM		
		2,5–3,5	150					P-04911	S 922 BF	BiM		
		5–100	152	ano		ano		B-05044		BiM		
		5–100	152	ano		ano		B-46218		BiM		
		1,2–3	200					P-04949	S 1122 AF	BiM		
		3–8	200					P-04927		BiM		
Příklepové vrtání / sekání	Hliník	1,2–2	100		ano			P-04896		BiM		
		1,5–2,5	100					P-04874	S 522 EF	BiM		
		3–18	130			ano		B-05175		BiM		
		0,7–1,2	150		ano			P-04955		BiM		
		1,2–3	150		ano			P-04905	S 922 AF	BiM		
		1,5–2,5	150					P-04880	S 922 EF	BiM		
Příklepové vrtání / vrtání/míchání	Hliník	2,5–3,5	150					P-04911	S 922 BF	BiM		
		3–10	152	ano				B-43240	S 922 VF	BiM		
		3–18	152	ano		ano		B-05044		BiM		
		3–10	225	ano				B-43262	S 1122 VF	BiM		
		5–75	90					P-05038		CV-HM		
		5–100	130			ano		B-05175		BiM		
Šroubování / utahování	Hliník	5–100	130		ano			P-05000	S 811 H	HCS/CV		
		6–100	130			ano	ano	P-05022		HCS/CV		
		8–100	130	ano		ano		P-04999		HCS/CV		
		5–100	150					B-16798	S 611 D	HCS		
		5–100	150					B-16807	S 811 H	HAS		
		5–100	150					B-16813	S 811 K	HCS		
Nůžky na plech / prostrňovače	Hliník	5–100	150					P-05044	S 641 HM	CV-HM		
		5–130	150						S 610 VF	BiM		
		10–100	152	ano				B-43234	S 610 VF	BiM		
		5–100	152	ano		ano		B-05044		BiM		
		5–100	152	ano		ano		B-46218		BiM		
		5–100	152	ano		ano		B-05153		BiM		
Úhlové brusky	Dřevo, dřevotříska	5–100	152					B-31843	S 922 HF	BiM		
		5–100	152	ano				B-43240	S 922 VF	BiM		
		10–180	200					P-05050		CV-HM		
		10–175	152	ano				B-43256	S 1110 VF	BiM		
		5–175	152	ano				B-43262	S 1122 VF	BiM		
		6–250	152			ano	ano	P-05016		HCS/CV		
Hoblinky, frézky	Dřevo, dřevotříska	10–235	152	ano				B-43278	S 1210 VF	BiM		
		10–250	152	ano				B-10637	S 1411 VF	BiM		
		10–380	152					P-05066	S 2041 HM	CV-HM		
		5–100	152			ano		B-05175		BiM		
		10–100	152	ano				B-49834	S 956 XHM	BiM		
		5–100	152	ano		ano		B-05044		BiM		
Pily ocasky	Dřevo, dřevotříska	5–100	203	ano		ano		B-05153		BiM		
		5–100	152					B-31843	S 922 HF	BiM		
		5–100	152	ano				B-43240	S 922 VF	BiM		
		5–130	152					B-49834		HM		
		10–175	225	ano				B-49840	S 1156 XHM	BiM		
		5–175	225	ano				B-43262	S 1122 VF	BiM		
Vzduchové nářadí	Dřevo, dřevotříska	10–200	228					B-49840		HM		
		10–250	305	ano				B-49856	S 1256 XHM	BiM		
		10–270	305					B-49856		HM		
		5–100	152			ano		B-05175		BiM		
		5–100	203					B-16798	S 611 D	HCS		
		5–100	203					B-16807	S 811 H	HCS		
Vysavače	Dřevo, dřevotříska	5–100	203	ano		ano		B-16813	S 811 K	HCS		
		10–100	152	ano				B-43234	S 610 VF	BiM		
		10–100	152	ano				B-49834	S 956 XHM	BiM		
		5–100	152	ano		ano		B-05044		BiM		
		5–100	152	ano		ano		B-46218		BiM		
		5–100	203	ano		ano		B-05153		BiM		
Zahradní technika	Dřevo s hřebíky	5–100	152					B-31843	S 922 HF	BiM		
		5–100	152	ano				B-43240	S 922 VF	BiM		
		5–130	152					B-49834		HM		
		10–175	225	ano				B-43256	S 1110 VF	BiM		
		10–175	225	ano				B-49840	S 1156 XHM	BiM		
		5–175	225	ano				B-43262	S 1122 VF	BiM		
Ukládací systémy	Dřevo s hřebíky	10–200	228					B-49840		HM		
		10–235	305	ano				B-43278	S 1210 VF	BiM		
		10–250	305	ano				B-49856	S 1256 XHM	BiM		
		10–270	305					B-49856		HM		
		Uhlíky / Vibrate a hluk	Dřevo s hřebíky	10–200	228					B-49840		HM
		10–235		305	ano				B-43278	S 1210 VF	BiM	
10–250	305	ano					B-49856	S 1256 XHM	BiM			
10–270	305						B-49856		HM			

Materiál	Délka řezu mm	Celková délka plátky mm	Rychlý řez	Čistý řez	Hrubý řez	Oblouk	Objednáací číslo	Ref. číslo	Typ plátky	
Čerstvé dřevo	5–250	300	ano		ano		B-03030		HSS	
	5–280	300	ano		ano		P-05072		HCS/CV	
Plasty	4,5–100	130			ano		P-05088	S 611 DF	BiM	
	5–100	130			ano		B-05175		BiM	
	5–100	130		ano			P-05000	S 811 H	HCS/CV	
	5–100	130			ano	ano	P-05022		HCS/CV	
	8–100	130		ano			P-04999		HCS/CV	
	5–100	150					B-16798	S 611 D	HCS	
	5–100	150					B-16807	S 811 H	HAS	
	5–100	150	ano		ano		B-16813	S 811 K	HCS	
	5–100	152	ano		ano		B-05038		BiM	
	5–100	152	ano		ano		B-05044		BiM	
	5–100	152	ano		ano		B-46218		BiM	
	5–100	152	ano		ano		B-05153		BiM	
	5–100	152	ano				B-43240	S 922 VF	BiM	
	5–175	225	ano				B-43262	S 1122 VF	BiM	
	5–250	280			ano	ano	P-05016		HCS/CV	
	5–280	300	ano		ano		B-03030		HSS	
	5–60	305	ano				B-10637	S 1411 VF	BiM	
	Tvrzené plasty	5–75	90					P-05038		CV-HM
		5–100	150					B-16798	S 611 D	HCS
5–100		150					B-16807	S 811 H	HAS	
5–130		150					P-05044	S 641 HM	CV-HM	
5–50		150					B-16813	S 811 K	HCS	
10–150		240					B-12809	S 1543 HM	HM	
10–380		400					P-05066	S 2041 HM	CV-HM	
Sádrokarton	5–75	90					P-05038		CV-HM	
	5–130	150					P-05044	S 641 HM	CV-HM	
	6–250	280			ano	ano	P-05016		HCS/CV	
Eternit	10–380	400					P-05066	S 2041 HM	CV-HM	
	5–75	90					P-05038		CV-HM	
	5–130	150					P-05044	S 641 HM	CV-HM	
	10–380	400					P-05066	S 2041 HM	CV-HM	
Porobeton	5–75	90					P-05038		CV-HM	
	5–130	150					P-05044	S 641 HM	CV-HM	
	10–150	240					B-12809	S 1543 HM	HM	
	10–270	300					B-10394	S 1243 HM	HM	
	10–380	400					P-05066	S 2041 HM	CV-HM	
Cihly	10–400	450					B-10403	S 2243 HM	HM	
	10–150	240					B-12809	S 1543 HM	HM	
	10–270	300					B-10394	S 1243 HM	HM	
Sandwich	10–400	450					B-10403	S 2243 HM	HM	
	5–130	152					B-49834		HM	
	10–200	228					B-49840		HM	
Mražené materiály	10–270	305					B-49856		HM	
	10–250	305					B-10609	S 1211 K	Inox	



Pila ocaska

JR3050T



JR3050T

- Nový systém pro výměnu pilového listu bez použití nářadí
- Beznastrojové nastavení dorazu
- Ochrana proti prachu a stříkající vodě, pro dlouhou životnost

- Plynulá regulace počtu zdvihů a vysoká řezná rychlost
- Pogumovaná protiskluzová rukojeť
- Univerzální upínání pro všechny běžné pilové listy

SOUČÁST DODÁVKY	OBJ. Č.
Příruční kufřík	824734-9
1 list pro pilu ocasku	B-05038
1 list pro pilu ocasku	B-05044
1 list pro pilu ocasku	B-05153

Příkon	1010 W
Počet zdvihů	0–2800 min ⁻¹
Výška zdvihů	28 mm
Hmotnost	3,3 kg
Rozměry d × š × v	452 × 97 × 170 mm

Pila ocaska s předkyvem

JR3060T



JR3060T

- Prokluzová spojka chrání uživatele a zabraňuje poškození převodovky
- Nový systém pro výměnu pilového listu bez použití nářadí
- Beznastrojové nastavení dorazu
- Ochrana proti prachu a stříkající vodě, pro dlouhou životnost

- Plynule regulovatelný počet zdvihů a 4stupňové nastavení předkyvu pro vysoký řezný výkon
- Pogumovaná protiskluzová rukojeť
- Univerzální upínání pro všechny běžné pilové listy

SOUČÁST DODÁVKY	OBJ. Č.
Příruční kufřík	824734-9
1 list pro pilu ocasku	B-05038
1 list pro pilu ocasku	B-05044
1 list pro pilu ocasku	B-05153

Příkon	1250 W
Počet zdvihů	0–2800 min ⁻¹
Výška zdvihů	32 mm
Hmotnost	4,4 kg
Rozměry d × š × v	485 × 99 × 181 mm

Pila ocaska s předkyvem

JR3070CT



JR3070CT

- ANTIVIBRAČNÍ TECHNOLOGIE zajišťující velmi nízké vibrace
- Regulovatelná konstantní elektronika pro stejnoměrné otáčky při zatížení
- S omezením rozběhového proudu
- Prokluzová spojka chrání uživatele a zabraňuje poškození převodovky
- Výměna pilového listu bez použití nářadí

- Beznastrojové nastavení dorazu
- Ochrana proti prachu a stříkající vodě, pro dlouhou životnost
- Plynule regulovatelný počet zdvihů a 4stupňové nastavení předkyvu pro vysoký řezný výkon

SOUČÁST DODÁVKY	OBJ. Č.
Příruční kufřík	824734-9
1 list pro pilu ocasku	B-05038
1 list pro pilu ocasku	B-05044
1 list pro pilu ocasku	B-05153

Příkon	1510 W
Počet zdvihů	0–2800 min ⁻¹
Výška zdvihů	32 mm
Hmotnost	4,6 kg
Rozměry d × š × v	485 × 99 × 181 mm

Srovnávací tabulka pilových listů pro pily ocasky

	MAKITA	AEG	BOSCH	DeWalt	FESTOOL	METABO	MILWAUKEE
Pily ocasky	P-04874	354791	S522EF	DW4810			48-00-5183
	P-04880	354792	S922EF	DW4811	HSR 130/18bi	31454	48-00-5184
Vzduchové nářadí	P-04896	354795	S522AF	DW4812	HSR 80/24bi		48-00-5185
	P-04905	354796	S922AF	DW4813	HSR 130/24bi		48-00-5186
	P-04911	354789	S922BF	DW4808	HSR 130/14bi	31491	48-00-5182
	P-04927	361345		DW4809	HSR 180/14bi	31494	
Vysavače	P-04933	354793	S1122EF	DW4821	HSR 180/18bi	31493	
	P-04949		S1122AF				
Zahradní technika	P-04977	354787	S422BF			31990	48-00-5162
	P-04983				HSR 260/10bi		
	P-05000	318127	S811H	DW4806			
Ukládací systémy	P-05016	323802	S1344D	DW4804		31472	48-00-1079
	P-05022	323801	S744D				48-00-1076
Uhlíky / Vibratec a hluk	P-05044	323814	S641HM			31137	
	P-05066		S2041HM			31819	
	P-05088	354775	S611DF		HSR 130/6bi		48-00-5035





Pilové plátky do ocasek pro řezání palet a stavebního dřeva

Celková délka mm	Tloušťka mm	Obj. číslo	Ekvivalent	Typ plátky	Rychlý řez	Počet ks v balení	Kč s DPH / balení	
152	0,9	B-31843	S 922 HF	BiM		5	280	
225	0,9	B-31859	S 1122 HF	BiM		5	419	
152	0,9	B-43240	S 922 VF	BiM	Ano	5	270	
225	0,9	B-43262	S 1122 VF	BiM	Ano	5	405	
152	1,25	B-49834	S 956 XHM	BiM	Ano	1	360	
225	1,25	B-49840	S 1156 XHM	BiM	Ano	1	490	
305	1,25	B-49856	S 1256 XHM	BiM	Ano	1	620	
152	1,6	B-43234	S 610 VF	BiM	Ano	5	490	
225	1,6	B-43256	S 1110 VF	BiM	Ano	5	630	
305	1,6	B-43278	S 1210 VF	BiM	Ano	5	740	



Pilové plátky do ocasek pro řezání dřeva, tvrzených plastů, stavebního dřeva a okenních rámců

Celková délka mm	Obj. číslo	Ekvivalent	Typ plátky	Rychlý řez	Počet ks v balení	Kč s DPH / balení	
150	B-05175		BiM	Ano	5	329	
150	B-05044		BiM	Ano	5	379	
150	B-05044-25		BiM	Ano	25	1 450	
150	B-46218		BiM	Ano	1	68	
150	P-05000	S 811 H		HCS	5	219	
150	B-16798	S 611 D	HCS		5	199	
150	B-16807	S 811 H	HCS		5	199	
150	B-16813	S 811 K	HCS	Ano	5	199	
203	B-05153		BiM	Ano	5	397	
203	B-05153-25		BiM	Ano	25	1 500	
305	B-10637	S1411VF	BiM	Ano	5	360	



Pilové plátky do ocasek pro řezání dřeva s hřebíky, kovových plechů, sendviče a neželezných kovů

Celková délka mm	Obj. číslo	Ekvivalent	Typ plátky	Rychlý řez	Počet ks v balení	Kč s DPH / balení	
152	B-49834	S 956 XHM	TC	Ano	1	360	
228	B-49840	S 1156 XHM	TC	Ano	1	490	
305	B-49856	S 1256 XHM	TC	Ano	1	620	



Pilové plátky do ocasek pro rychlý řez izolačních materiálů

Celková délka mm	Obj. číslo	Typ plátky	Tloušťka plátky mm	Izolace mm	Rychlý řez	Počet ks v balení	Kč s DPH / balení	
305	B-52124	HCS	1,5	10–250	Ano	2	847	

Pilové plátky pro řezání křivek ve dřevě a plastech

Celková délka mm	Obj. číslo	Ekvivalent	Typ plátka	Rychlý řez	Počet ks v balení	Kč s DPH / balení	
152	P-05022	S 744 D	BiM		5	238	
228	P-05016	S 1344 D	BiM		5	349	
305	B-16829		HCS		5	339	









Pilové plátky pro hrubý řez ve dřevě a plastech

Celková délka mm	Obj. číslo	Ekvivalent	Typ plátka	Rychlý řez	Počet ks v balení	Kč s DPH / balení	
150	P-04999	S112AF	HCS/CV		5	219	
150	P-05088	S611DF	BiM		5	419	
280	B-16863		HCS/CV		5	479	



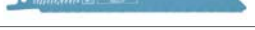

Pilové plátky do ocask pro řezání křivek v oceli a nerez

Celková délka mm	Obj. číslo	Ekvivalent	Typ plátka	Ocel mm	Nerez mm	Počet ks v balení	Kč s DPH / balení	
90	P-04977	S 422 BF	BiM	1,5–3	1,5–3	5	299	

Pilové plátky do ocask pro řezání oceli a nerez

Celková délka mm	Obj. číslo	Ekvivalent	Typ plátka	Ocel mm	Nerez mm	Počet ks v balení	Kč s DPH / balení	
100	P-04874	S 522 EF	BiM	1,5–2,5	1,5–2,5	5	362	
150	P-04896	S 522 AF	BiM	1,2–2	1,2–2	5	301	
150	P-04880	S 922 EF	BiM	1,5–2,5	1,5–2,5	5	362	
150	P-04905	S 922 AF	BiM	1,2–3	1,2–3	5	286	
150	B-05169		BiM	1,2–4		5	279	
150	B-05169-25		BiM	1,2–4		25	1 050	
200	P-04933	S 1122 EF	BiM	1,5–3	1,5–3	5	399	
200	P-04949	S 1122 AF	BiM	1,2–3	1,2–3	5	399	





Pilové plátky do ocask pro řezání oceli a nerez

Celková délka mm	Obj. číslo	Ekvivalent	Typ plátka	Ocel mm	Nerez mm	Hliník mm	Počet ks v balení	Kč s DPH / balení	
150	P-04955		BiM	0,7–1,2	0,7–1,2	0,7–1,2	5	329	
150	P-04911	S 922 BF	BiM	2,5–3,5	2,5–3,5	2–3,5	5	344	
152	B-07250		HM	2,5–3,5	2,5–3,5	2,5–3,5	2	769	
200	P-04927		BiM	2,5–3,5	2,5–3,5	2,5–3,5	5	399	
280	P-04983		BiM	3,5–5	3,5–5	3,5–5	5	499	











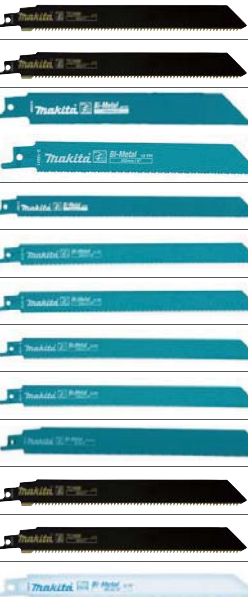



Pilové plátky do ocask pro řezání ocelových profilů, hliníku a plastů

Celková délka mm	Obj. číslo	Ekvivalent	Typ plátka	Ocelová trubka mm	Plast mm	Hliník mm	Počet ks v balení	Kč s DPH / balení	
305	B-16857	S 1222 VF	BiM	5–200	5–20	5–20	5	499	











Speciální plátky do ocask pro velmi rychlý řez oceli a ocelových profilů

Celková délka mm	Obj. číslo	Ekvivalent	Typ plátku	Tloušťka plátku mm	Ocel mm	Ocelová trubka mm	Počet ks v balení	Kč s DPH / balení	
152	B-55815	S928BEF	BiM	1,1	3–8	5-100	5	542	
228	B-55821	S1128BEF	BiM	1,1	3–8	5-175	5	686	
305	B-55837	S1228BEF	BiM	1,1	5–20	5-200	5	802	



Pilové plátky do ocask pro řezání oceli a ocelových profilů

Celková délka mm	Obj. číslo	Ekvivalent	Typ plátku	Ocel mm	Ocelová trubka mm	Počet ks v balení	Kč s DPH / balení	
100	B-55566	S555CHM	TC	3–8	5–75	1	299	
152	B-55572	S955CHM	TC	3–8	5–100	1	399	
152	B-16835	S 922 AF	BiM	0,7–3	5–100	5	270	
152	B-16841	S 922 BF	BiM	3–8	10–100	5	270	
225	B-43169	S 1122 AF	BiM	0,7–3	5–175	5	405	
225	B-16776	S 1122 BF	BiM	3–8	10–175	5	405	
225	B-16776-25	S 1122 BF	BiM	3–8	10–175	25	1 600	
225	B-16782	S 1122 EF	BiM	1,5–4	5–175	5	405	
225	B-16782-25	S 1122 EF	BiM	1,5–4	5–175	25	1 600	
228	B-31865	S 1126 BEF	BiM	3–8	5–175	5	470	
228	B-55588	S1155CHM	TC	3–8	5–175	1	549	
305	B-55594	S1255CHM	TC	3–8	5–250	1	649	
305	B-16857	S 1222 VF	BiM	5–20	5–200	5	499	

Pilové plátky do ocask pro řezání ocelových plechů a ocelových profilů



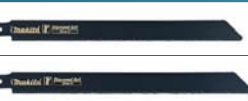

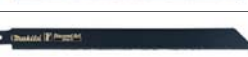
Celková délka mm	Obj. číslo	Ekvivalent	Typ plátku	Ocel mm	Ocelová trubka mm	Počet ks v balení	Kč s DPH / balení	
152	B-43153	S 925 VF	BiM	2–10	10–100	5	380	
225	B-43197	S 1125 VF	BiM	2–10	10–170	5	470	
305	B-43228	S 1225 VF	BiM	2–10	10–250	5	550	
152	B-43131	S 921 BEF	BiM	3–8	10–100	5	380	
225	B-43175	S 1121 BEF	BiM	3–8	10–175	5	470	
305	B-43206	S 1221 BEF	BiM	3–8	10–250	5	550	
152	B-43147	S 921 CHF	BiM	4–12	10–100	5	380	
225	B-43181	S 1121 CHF	BiM	4–12	10–175	5	470	
305	B-43212	S 1221 CHF	BiM	4–12	10–250	5	550	

Pilové plátky do ocask pro řezání litinových trubek, tvrzených plastů, eternitu a sádkkartonu



Celková délka mm	Obj. číslo	Ekvivalent	Typ plátku	Litina mm	Epoxyd mm	Počet ks v balení	Kč s DPH / balení	
225	B-31871	S 1150 RD	Diamant	10–150	3–175	2	1 030	
240	B-12809	S 1543 HM	HM	10–150	3–175	1	650	

Akumulační stroje
 Přilepovací vrtači / seřtači
 Přilepovací vrtači / míchači
 Šroubováči / utahováči
 Nůžky na plech / prostřihávače
 Úhlové brusky
 Hoblíky, frézy
 Ply ocasky
 Vzduchové nářadí
 Vysavače
 Zahradní technika
 Ukládací systémy
 Úhliky / Vibrace a hluk

Pilové plátky do ocasků pro řezání ocelových profilů, hliníku a plastů

Celková délka mm	Obj. číslo	Ekvivalent	Typ plátky	Dřevo mm	Porobeton mm	Sádrokarton mm	Počet ks v balení	Kč s DPH / balení	
90	P-05038		HM	5–75	75	75	1	509	
150	P-05044	S 641 HM	HM	5–130	130	130	1	569	
300	P-05050		HM	5–280	280	280	1	1 399	
400	P-05066	S 2041 HM	HM	10–380	380	380	1	1 169	

Pilové plátky do ocasků pro řezání cihel a porobetonu

Celková délka mm	Obj. číslo	Ekvivalent	Typ plátky	Počet ks v balení	Kč s DPH / balení	
305	B-10394	S 1243 HM	HM	1	899	
450	B-10403	S 2243 HM	HM	1	1 259	











Nerezové pilové plátky do ocasků pro řezání mražených materiálů a ledu

Celková délka mm	Obj. číslo	Ekvivalent	Typ plátky	Mražené materiály mm	Počet ks v balení	Kč s DPH / balení	
305	B-10609	S 1211 K	Inox	10–250	1	220	







Pilové plátky pro pily ocasky

Pilové plátky SUPER EXPRESS



Pilové plátky Super Express umožňují velmi rychlé řezy v široké škále materiálů. Progresivní rozmístění zubů zaručuje až o 30 % rychlejší řez v různých materiálech o různých tloušťkách. Plátky Super Express jsou určeny pro použití při práci s kovy, dřevem i pro univerzální použití (kovy, dřevo, stavební dřevo, plasty atd.)

	Obj. číslo	Délka mm	Použití	Počet ks	Kč vč. DPH	
	B-05038	152	Rychlý řez v ocelovém plechu (1,5–8 mm) a profilech (5–100 mm)	5	389	
	B-05038-25	152	Rychlý řez v ocelovém plechu (1,5–8 mm) a profilech (5–100 mm)	25	1 500	
	B-05044	152	Rychlý řez ve dřevě, stavebním dřevě, oceli, hliníku a neželezných kovech	5	379	
	B-05044-25	152	Rychlý řez ve dřevě, stavebním dřevě, oceli, hliníku a neželezných kovech	25	1 450	
	B-46218	152	Rychlý řez ve dřevě, stavebním dřevě, oceli, hliníku a neželezných kovech	1	68	
	B-05153	152	Rychlý řez ve dřevě, dřevotříse a plastech	5	397	
	B-05153-25	152	Rychlý řez ve dřevě, dřevotříse a plastech	25	1 500	
	Obj. číslo	Délka mm	Zuby / palec	Použití	Ks v balení	Kč vč. DPH
	B-13677	152	17–18	Kovové plechy (1,5–8 mm), kovové profily (5–100 mm)	3	239
		152	6–11	Stavební dřevo, tvrdé plasty, kovové plechy a profil, hliník		
		203	17–18	Rychlý řez ve dřevě, dřevotříse a tvrdých plastech		







Pilové listy pro JR1000FTK

Obj. číslo	Typ	Délka	Zuby / palec	Popis	Kov	Dřevo	Různé materiály	Ks/bal	Kč vč. DPH
A-85232		HCS	75	8	B8	2 st. kyvný a zdvihový efekt, tvrdé a měkké dřevo 4–60 mm	2 st. kyvný a zdvihový efekt, plasty 4–60 mm	5	132
A-85628		HCS	80	9	B10 super rychlý a čistý řez bez vyštípnutí hrany	Tvrdé dřevo, měkké dřevo, překližka		5	132
A-85715		HCS	70	12	B19 bez vyštípnutí hrany	Tvrdé dřevo, měkké dřevo, překližka		5	135
A-85737		HSS	50	24	B22	Měkká ocel, beravné kovy, hliník/slitina, nerezové plechy 1,5–4 mm		5	115
A-85759		HSS	50	32	B24	Měkká ocel, beravné kovy, hliník/slitina do 2 mm		5	115
B-04961		HSS	50	24	B30	Měkká ocel, beravné kovy, hliník/slitina 1–3 mm	2 st. kyvný a zdvihový efekt, plasty 1–6 mm	5	119
A-80416		HSS	75	–	B-K		Styropor do 50 mm, karton do 30 mm, pryž do 10 mm, kůže do 5 mm	5	429

Speciální příslušenství pro JR1000FTK

Popis	Obj. číslo	Ks/bal	Kč vč. DPH
Adaptér pro brusné listy, celková délka 153 mm, pracovní délka 90 mm 	A-40967	1	439
Pilník na kov kulatý, celková délka 153 mm, pracovní délka 60 mm 	A-40945	3	819
Pilník na kov plochý, celková délka 153 mm, pracovní délka 60 mm 	A-40951	3	669

Pilové plátky pro aku pily ocasky

	Obj. číslo	Použití	Délka mm	Ekvivalent	Zuby/palec	Balení ks	Materiál	Kč vč. DPH
	B-20432	Dřevo, dřevo s hřebíky	100		6	5	Bi-Metal	289
	B-20426	Ocel, dřevo	100	S522HF	10	5	Bi-Metal	260
	B-20454	Tenká ocel	100		14 - 18	5	Bi-Metal	289
	B-20410	Tenká ocel	100	S522BF	14	5	Bi-Metal	260
	B-20404	Tenká ocel	100	S522EF	18	5	Bi-Metal	260
	B-20395	Tenká ocel	100	S522AF	24	5	Bi-Metal	260
	B-20448	Sádkarton	100	S528DF	6	5	Bi-Metal	299

Akumulační stroje
 Příklepové vrtání / seřezání
 Příklepové vrtání / míchání
 Šroubování / utahování
 Nůžky na plech / prostřihovače
 Úhlové brusky
 Hoblíky, frézy
 Pily ocasky
 Vzduchové nářadí
 Vysavače
 Zahradní technika
 Ukádací systémy
 Úhliky / Vibrace a hluk

Pásová pila

| 2107FK |



2107FK

- Speciální konstrukce skříně motoru pro nejvyšší zatížení
- Regulace otáček podle druhu řezaného materiálu, čistá práce bez prachu a odletujících jisker

- Nastavitelná, zasunovací dorazová deska umožňuje použití v různých oblastech
- Se silným fluorescenčním pracovním osvětlením

Příkon	710 W
Rychlost pilového pásu	1,0–1,7 m/s
Rozměry pilového pásu	1140 × 13 × 0,5 mm
Max. řezný výkon	Ø 120 mm / 120 × 120 mm
Hmotnost	6 kg
Rozměry d × š × v	508 × 256 × 188 mm

Pásová pila

| LB1200F |



LB1200F

- Speciální konstrukce pro nejtěžší zatížení
- Regulace otáček podle druhu řezaného materiálu, čistá práce bez prachu a odletujících jisker
- Velký pracovní stůl s možností náklonu o 45°

- Velmi jednoduchá výměna pásu
- LED osvětlení pracovní plochy
- Jednoduchá manipulace díky transportním kolům

SOUČÁST DODÁVKY	OBJ. Č.
Paralelní doraz	JM21080230
Měrka nastavení pokosu	JM21080260
Týc na posun materiálu	JM21080290
Inbusový klíč 4 mm	JM21080291
Inbusový klíč 5 mm	JM21080292
Adaptér odsávání	JM21080293
Pilový pás 6 mm 6 TPI	JM21080294
Pilový pás 13 mm 4 TPI	JM21080295
Pilový pás 16 mm 4 TPI	JM21080296
Pilový pás 16 mm 14 TPI	JM21080297

Příkon	900 W
Rychlost pásu	400 / 800 m/min
Pracovní šířka	305 mm
Výška řezu	max. 165 mm
Stůl	560 × 400 mm
Sklon stolu	-2°/-45°
Délka pásu	2240 mm
Hmotnost	81,2 kg
Rozměry d × š × v	615 × 775 × 1600 mm

Pilové pásy pro 2106, 2107, DPB180RFE

Rozměry všech pilových pásů: 1140 × 13 × 0,5 mm

Materiál	Obj. číslo	Zuby/palec	Maxi. řezný výkon	Použití	Ks/bal	Kč vč. DPH
Uhlíková ocelová slitina	792567-9 •	6		Dřevo	3	1 210
Uhlíková ocelová slitina	792560-3 •	14	více než 5 mm	Plasty, neželezné kovy, měkká ocel, litina, ocelová litina	3	1 260
Uhlíková ocelová slitina	792559-8 •	18	4–5 mm	Plasty, neželezné kovy, měkká ocel, litina, ocelová litina	3	1 210
Uhlíková ocelová slitina	792558-0 •	24	méně než 4 mm	Plasty, neželezné kovy, měkká ocel, litina, ocelová litina	3	1 210
Rychlořezná ocel	792557-2 •	14	více než 5 mm	Plasty, neželezné kovy, měkká ocel, litina, ocelová litina, tvrdá ocel, nerez	1	1 603
Rychlořezná ocel	792556-4 •	18	4–5 mm	Plasty, neželezné kovy, měkká ocel, litina, ocelová litina, tvrdá ocel, nerez	1	1 603
Rychlořezná ocel	194692-6 •	24	méně než 4 mm	Plasty, neželezné kovy, měkká ocel, litina, ocelová litina, tvrdá ocel, nerez	1	807

• Pilový pás / slitina uhlíkaté oceli



• Pilový pás / rychlořezná ocel

Pilové pásy pro DPB181

Rozměry všech pilových pásů: 835 × 13 × 0,5 mm

Materiál	Obj. číslo	Zuby/palec	Max. řezný výkon	Ks/bal	Kč vč. DPH
Pilový pás	B-40543	14	3–6 mm	5	1386
Pilový pás	B-40559	18	2–3 mm	5	
Pilový pás	B-40565	24	Méně než 2 mm	5	



Příslušenství pro LB1200F

Rozměry všech pilových pásů: 2240 × 0,5 mm

Název	Obj. číslo	Šířka	Zuby/palec	Použití	Ks/bal	Kč vč. DPH
Pilový pás	B-16689	6	6	Dřevo – řezání do oblouku	3	1 603
Pilový pás	JM21080294	6	6	Dřevo – řezání do oblouku	1	705
Pilový pás	B-16673	13	4	Dřevo – univerzál	3	1 634
Pilový pás	JM21080295	13	4	Dřevo – univerzál	1	705
Pilový pás	B-16667	16	4	Dřevo – příčné řezy	3	1 674
Pilový pás	JM21080296	16	4	Dřevo – příčné řezy	1	705
Pilový pás	B-16695	16	14	Neželezné kovy	3	2 309
Pilový pás	JM21080297	16	14	Neželezné kovy	1	1 303
Řezný vosk	191897-9				1	439
Inbus klíč 4	JM21080291				1	37
Inbus klíč 5	JM21080292				1	37
Adaptér k odsávání	JM21080293				1	55
Týc pro posun materiálu	JM21080290				1	37
Měrka	JM21080260				1	657
Paralelní doraz	JM21080230				1	1 154
Paralelní doraz	JM23300008				1	1 470

Řetězová dlabačka

| KC100 |



KC100

- K rychlému a přesnému zhotovení čepových otvorů
- Komfortní nastavení bočního dorazu
- se samostatně se středícím rozpěrným kuzelem
- Přesný 90° úhel frézování je zajištěn velkou dosedací patkou z hliníkového tlakového odlitku

- S omezením rozběhového proudu
- Stranový odvod třísek umožňuje nezakrytý výhled na opracováváný kus
- 8 metrů dlouhý přívodní kabel pro značnou mobilitu
- Lze použít 30, 40, a 50 mm šířku řetězů

SOUČÁST DODÁVKY	OBJ. Č.
Dlabací řetěz 40 mm	P-22084
Lišta 40 mm	P-22115
Řetězové kolo 40 mm	P-22143
Boční doraz kompletní	
Montážní nástroje	

Příkon	2000 W
Otáčky naprázdno	4500 min ⁻¹
Hloubka dlabání	100 mm
Hmotnost	12,8 kg

Řetězová dlabačka

| 7104L |



7104L

- Možnost nastavení vodící lišty řetězu do 3 poloh
- Otvory pro čepy až do šířky 130 mm v jedné pracovní operaci
- Maximální hloubka dlabání až 155 mm

- Komfortní nastavení bočního dorazu, síla trámu až 308 mm
- Nová bezpečnostní ochrana odpovídá předpisům EU
- Přívodní kabel dlouhý 5 metrů pro velkou mobilitu

SOUČÁST DODÁVKY	OBJ. Č.
Dlabací řetěz 16,5 mm	A-16570
Vodící lišta	133571-3
Olej na řetězy 100 ml	182229-1
Montážní klíč	781204-0

Příkon	1140 W
Otáčky naprázdno	3200 min ⁻¹
Hloubka dlabání	max. 155 mm
Šířka dlabání	max. 130 mm
Šířka upnutí	max. 308 mm
Hmotnost	17,3 kg
Rozměry d × š × v	298 × 512 × 513 mm

Příslušenství k řetězovým dlabačkám

Příslušenství k dlabačce KC100

Obj. číslo	Název	Šířka mm	Kč vč DPH
P-22078	Dlabací řetěz	30	18 251
P-22084	Dlabací řetěz	40	11 193
P-22090	Dlabací řetěz	50	13 562
P-22109	Vodící lišta	30	19 965
P-22115	Vodící lišta	40	12 302
P-22121	Vodící lišta	50	15 024
P-22137	Řetězka	30	3 257
P-22143	Řetězka	40	2 632
P-22159	Řetězka	50	3 257

Příslušenství k dlabačce 7104L









Název	Obj. číslo	Šířka mm	Kč vč DPH
Dlabací řetěz	A-16564	15	13 562
	A-16570	16,5	13 562
	A-16586	18	15 024
	A-16592	21	18 251
	A-16601	24	19 965
Vodící lišta	133571-3	15–24	2 913
	122235-4	30	7 158
Řetězka k 30 mm	221502-5	30	591
Montážní klíč	781204-0		131



UCELENÁ NABÍDKA STROJŮ

▣ VZDUCHOVÉ NÁŘADÍ



-  Nastavení hloubky zaražení
-  Jednotlivé / sériové hřebíkování
-  Sériové hřebíkování
-  Hřebíky spojené drátem
-  Hřebíky spojené plastem
-  Vstupní filtr
-  Automatický stop
-  LED osvětlení
-  Převážný kufr



o 30 % nižší
hmotnost a menší rozměry

Vysokotlaké vzduchové stroje Makita

KONCEPT

Ve srovnání se standardním vzduchovým nářadím mají vysokotlaké stroje výrazně nižší hmotnost a menší rozměry

VÝHODY

Pohodlná a bezpečná práce bez zbytečné námahy.

Vysokotlaký pneumatický šroubovák

| AR411HR |



AR411HR

- Kompaktní a lehký stroj
- Ideální pro velmi rychlé šroubování vrutů 25–41 mm

- Možnost regulace hloubky zašroubování

Průměr šroubu	Ø 3,5 / 3,8 mm
Délka šroubu	25–41 mm
Obsah zásobníku	100 ks
Pracovní tlak	17,6–22,6 bar
Hmotnost	2,0 kg
Rozměry d × š × v	276 × 120 × 316 mm

SOUČÁST DODÁVKY	OBJ. Č.
Přepravní kufr	

AN935H

- Kompaktní a lehký stroj díky vysokému tlaku

- Ideální pro konstrukční práce

Délka hřebíku (spojených drátů)	45–90 mm
Délka hřebíku (spojených plastů)	45–75 mm
Úhel	16°
Obsah zásobníku	120–300 ks
Pracovní tlak	12,8–22,6 bar
Hmotnost	2,7 kg
Rozměry (d × š × v)	299 × 181 × 330 mm

SOUČÁST DODÁVKY	OBJ. Č.
Transportní kufr	821624-7
Ochranné brýle	AL00000147
Olej	181434-7
Kryt	424769-6
Klíč 4 mm	783202-0

AF201Z

- Určená pro hřebíky bez hlavičky (pinký)
- Kapacita zásobníku je 100 ks

- Nízká hmotnost stroje
- Pogumovaná protiskluzová rukojeť

Délka hřebíků	12–25 mm
Obsah zásobníku	100 ks
Tlak	4,4–8,6 bar
Hmotnost	0,9 kg
Rozměry d × š × v	240 × 45 × 170 mm

SOUČÁST DODÁVKY	OBJ. Č.
Ochranné brýle	AL00000147
Olej	181434-7

AF505N

- Určená pro kolářské hřebíky typu J o velikosti 15–50 mm pro měkké i tvrdé dřevo
- Kapacita zásobníku je až 100 kusů
- Beznástrojové otevření ústí
- Velmi jednoduché nastavení hloubky

- Hák nastavitelný po obou stranách stroje
- Dvě okénka v zásobníku upozorňující na potřebu doplnění hřebíků
- Odvod vzduchu nastavitelný o 360°
- Pogumovaná protiskluzná rukojeť

Tlak	4–8 bar
Spotřeba vzduchu na jedno nastřelení při tlaku 6 bar	0,7 l
Typ / délka hřebíků	J / 15–50 mm
Kapacita zásobníku	100 ks
Hmotnost	1,4 kg
Rozměry (d × š × v)	260 × 64 × 237 mm

SOUČÁST DODÁVKY	OBJ. Č.
Transportní kufr	HY00000090
Ochranné brýle	AL00000147
Olej 30 cc	181434-7

AN902

- Hřebíky 45–90 mm (Ø 2,5–3,8 mm) ve svazku se sklonem 16°
- Ergonomicky tvarovaná pogumovaná rukojeť pro bezpečnou a pohodlnou práci
- Jednoduché nastavení hloubky v 9 pozicích po 1,5 mm

- Možnost nastavení sekvenčního nebo jednotlivého hřebíkování
- Odvod vzduchu nastavitelný v úhlu 360°
- Tichý chod
- Hák nastavitelný po obou stranách stroje

Tlak	4,4–8,3 bar
Spotřeba vzduchu na jedno nastřelení při tlaku 6 bar	2,5 l
Délka hřebíků	45–90 mm
Průměr hřebíků	2,5–3,8 mm
Kapacita zásobníku	100–300 ks
Hmotnost	3,2 kg
Rozměry d × š × v	281 × 129 × 362 mm

SOUČÁST DODÁVKY	OBJ. Č.
Háček	BA00000365

AN943K

- Stroj pro hřebíky typu D v pružích
- Zcela nový design s dokonalým vyvážením
- Integrovaný vstupní vzduchový filtr
- Pogumovaná rukojeť pro pohodlnou a bezpečnou práci
- Možnost nastavení jednotlivého nebo sekvenčního hřebíkování
- Jednoduchá výměna hřebíků

- Možnost nastavení hloubky zaražení
- Mechanismus zabráňující výstřelu naprázdno (v případě chybějícího hřebíku)

Délka hřebíků	50–90 mm
Průměr hřebíků	2,9–3,3 mm
Úhel	31°
Obsah zásobníku	60–84 ks
Tlak	4,4–8,3 bar
Hmotnost	3,9 kg
Rozměry d × š × v	455 × 109 × 365 mm

SOUČÁST DODÁVKY	OBJ. Č.
Transportní kufr	824841-8
Ochranné brýle	195246-2
Olej 30 cc	181434-7

Vysokotlaká hřebíkovačka

| AN935H |



Hřebíkovačka

| AF201Z |



Hřebíkovačka

| AF505N |



Hřebíkovačka

| AN902 |



Součástí dodávky není kompresorová vsuvka 1/2"

Hřebíkovačka

| AN943K |



Součástí dodávky není kompresorová vsuvka 3/8"

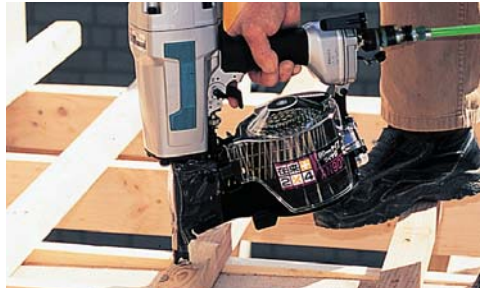

Sponkovačka

| AT638 |



AT638

- Pro sponky o šířce 6,35 mm a délce 15–38 mm
- Kapacita zásobníku je 100 ks

- Nízká hmotnost stroje
- Pogumovaná protiskluzová rukojeť

SOUČÁST DODÁVKY	OBJ. Č.
Ochranné brýle	AL00000147
Olej 30 ml	181434-7
Inbusový klíč 3 mm	783201-2
Inbusový klíč 4 mm	783202-0
Transportní kufr	A0905-0361

Tlak	3,9–7,8 bar
Typ sponky	18 GA
Délka sponky	15–38 mm
Šířka sponky	6,35 mm
Obsah zásobníku	100 ks
Hmotnost	1,5 kg
Rozměry d × š × v	240 × 45 × 170 mm

Sponkovačka

| AT1150A |



Součástí dodávky není kompresorová vsuvka 1/4"

AT1150A

- Pro sponky o šířce 11 mm a délce 25–50 mm
- Ergonomicky tvarovaná pogumovaná rukojeť pro bezpečnou a pohodlnou práci
- Jednoduché plnění zásobníku
- Jednoduché nastavení hloubky

- Odvod vzduchu nastavitelný v úhlu 360°
- Integrovaný vstupní filtr chránící proti prachu a nečistotám
- Pogumované tělo stroje chránící hřebíkovačku i opracovávaný materiál
- Háč nastavitelný po obou stranách nástroje

SOUČÁST DODÁVKY	OBJ. Č.
Ochranné brýle	AL00000147
Olej 30 ml	A0907-0001
Inbusový klíč	A0913-0011

Tlak	4,4–8,3 bar
Spotřeba vzduchu na jedno nastřelení při tlaku 6 bar	1 l
Typ šířka / délka sponek	11 mm / 25–50 mm
Kapacita zásobníku	150 ks
Hmotnost	1,75 kg
Rozměry d × š × v	370 × 87 × 290 mm

Sponkovačka

| AT2550A |

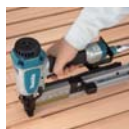

Součástí dodávky není kompresorová vsuvka 1/4"

AT2550A

- Pro sponky o šířce 25 mm a délce 25–50 mm
- Ergonomicky tvarovaná pogumovaná rukojeť pro bezpečnou a pohodlnou práci
- Jednoduché plnění zásobníku
- Jednoduché nastavení hloubky
- Odvod vzduchu nastavitelný v úhlu 360°

- Integrovaný vstupní filtr chránící proti prachu a nečistotám
- Pogumované tělo stroje chránící hřebíkovačku i opracovávaný materiál
- Háč nastavitelný po obou stranách nástroje

SOUČÁST DODÁVKY	OBJ. Č.
Ochranné brýle	AL00000147
Olej 30 ml	A0907-0001
Inbusový klíč	A0913-0011

Tlak	4,4–8,3 bar
Spotřeba vzduchu na jedno nastřelení při tlaku 6 bar	1,1 l
Typ šířka / délka sponek	25 mm / 25–50 mm
Kapacita zásobníku	140 ks
Hmotnost	2,2 kg
Rozměry d × š × v	370 × 76 × 260 mm

Příslušenství ke sponkovačkám

Spona pro AT638

	Obj. číslo	Typ	Šířka mm	Délka mm	Ks v balení	Kč vč. DPH	Vhodné pro stroj
	F-33607	Spony	6,3	25	5000	403	AT638
	F-33610	Spony	6,3	28	5000	444	AT638
	F-33623	Spony	6,3	30	5000	474	AT638
	F-33636	Spony	6,3	32	5000	627	AT638
	F-33649	Spony	6,3	38	5000	690	AT638

Spony pro AT1150A

	Obj. číslo	Typ	Šířka mm	Délka mm	Ks v balení	Kč vč. DPH	Vhodné pro stroj
	F-32078	Spony	11	25	28000	1 386	AT1150A
	F-32081	Spony	11	28	14000	1 660	AT1150A
	F-32094	Spony	11	32	14000	2 033	AT1150A
	F-32100	Spony	11	35	14000		AT1150A
	F-32113	Spony	11	40	14000		AT1150A

Spony pro AT2550A

	Obj. číslo	Typ	Šířka mm	Délka mm	Ks v balení	Kč vč. DPH	Vhodné pro stroj
	P-75079	Spony	25	38	9200	1 902	AT2550A

Další příslušenství ke sponkovačkám

Obj. číslo	Typ	Rozměr	Ks v balení	Kč vč. DPH	Vhodné pro stroj
P-45989	Kompresorová vsuvka	1/4"	1	149	AT638, AT1150A, AT2550A
A0306-0811	Kompresorová vsuvka				AT638
P-45973	Vzduchová hadice 15 m	Ø 8 mm	1	1 210	AT1150A, AT2550A
181434-7	Olejová nádoba 30 cc		1	38	AT638, AT1150A, AT2550A
AL00000147	Ochranné brýle		1	149	AT638, AT1150A, AT2550A

Další vzduchové příslušenství

Typ	Obj. číslo	Rozměr	Ks v balení	Kč vč. DPH	Vhodné pro stroj
Kompresorová vsuvka	P-45989	1/4"	1	149	AN621
	243105-5	1/4"	1	552	AN510H, AN610H, AN620H, AN711H, AN911H
	BA00000435		1	123	AN960, AN961
	243104-7	3/8"	1	50	AN943
	A0306-0811				AF201Z
Vzduchová hadice 15 m	P-45973	Ø 8 mm	1	1 210	AF201Z, AN621, AN911, AN943
Vysokotlaká vzduchová hadice 7,5 m	B-80036		1	4 574	AN450H, AN610H, AN620H, AN711H, AN911H
Vysokotlaká vzduchová hadice 15 m	B-80014		1	6 945	AN450H, AN610H, AN620H, AN711H, AN911H
Vysokotlaká vzduchová hadice 30 m	B-80020		1	7 928	AN450H, AN610H, AN620H, AN711H, AN911H
Naviják na vysokotlaké vzduchové hadice	B-80008		1		AN450H, AN610H, AN620H, AN711H, AN911H
Olejová nádoba 30 cc	181434-7		1	38	AF201Z, AN621, AN911, AN510H, AN510H, AN610H, AN620H, AN711H, AN911H
Ochranné brýle	AL00000147		1	149	AF201Z, AN621, AN911, AN510H, AN510H, AN610H, AN620H, AN711H, AN911H
Adaptér ústí hřebíkovačky	424136-5		1	58	AN711H, AN911H
Adaptér ústí hřebíkovačky – desky	421996-6		1	75	AN510H
Adaptér ústí hřebíkovačky – podlahy	421997-4		1	112	AN510H
Adaptér rychlospojky	960016		1	61	AN943

Hřebíky do betonu pro AN250HC

Obj. číslo	Typ	Šířka mm	Délka mm	Ks v balení	Kč vč. DPH	Vhodné pro stroj
F-33562	Hřebíky do betonu	2,5	19	1000	2 035	AN250HC
F-33575	Hřebíky do betonu	2,5	22	1000	2 035	AN250HC
F-32588	Hřebíky do betonu	2,5	25	1000	2 108	AN250HC

Hřebíky pro AN450H (hřebíky páskované pod úhlem 16°)

Obj. číslo	Typ	Typ dřívku	Průměr mm	Délka mm	Ks v balení	Kč vč. DPH	Vhodné pro stroj
F-30762	Hřebíky spojované drátem	Hladký	3,1	22	7200	998	AN450H
F-30775	Hřebíky spojované drátem	Hladký	3,1	25	7200	1 059	AN450H
F-30788	Hřebíky spojované drátem	Hladký	3,1	32	7200	1 351	AN450H
F-30791	Hřebíky spojované drátem	Hladký	3,1	38	7200	1 590	AN450H
F-30807	Hřebíky spojované drátem	Hladký	3,1	45	7200	1 926	AN450H

Hřebíky pro AN621, AN901, AN902, AN610H, AN620H, AN711H, AN911H (hřebíky s hladkým dřívkem páskované pod úhlem 16°)

Obj. číslo	Typ	Typ dřívku	Průměr mm	Délka mm	Ks v balení	Kč vč. DPH	Vhodné pro stroj
F-30810	Hřebíky spojované drátem	Hladký	2,5	45	10800	2 087	AN621, AN901, AN902, AN911, AN510H, AN610H, AN620H, AN711H, AN911H
F-31243	Hřebíky spojované drátem	Hladký	2,5	50	10800	2 138	AN621, AN901, AN902, AN911, AN510H, AN610H, AN620H, AN711H, AN911H
F-30823	Hřebíky spojované drátem	Hladký	2,8	50	9000	2 370	AN621, AN901, AN902, AN911, AN510H, AN610H, AN620H, AN711H, AN911H
F-30849	Hřebíky spojované drátem	Hladký	2,9	50	9000	2 370	AN621, AN901, AN902, AN911, AN510H, AN610H, AN620H, AN711H, AN911H
F-31256	Hřebíky spojované drátem	Hladký	2,5	57	8100	1 825	AN621, AN901, AN902, AN911, AN610H, AN620H, AN711H, AN911H
F-30900	Hřebíky spojované drátem	Hladký	2,5	65	8100	2 007	AN621, AN901, AN902, AN911, AN610H, AN620H, AN711H, AN911H
F-30836	Hřebíky spojované drátem	Hladký	3,1	65	6750	2 067	AN621, AN901, AN902, AN911, AN620H, AN711H, AN911H
F-30852	Hřebíky spojované drátem	Hladký	3,3	65	4050	1 381	AN621, AN901, AN902, AN911, AN620H, AN711H, AN911H
F-31359	Hřebíky spojované drátem	Hladký	3,4	75	3600	2 027	AN911, AN901, AN902, AN711H, AN911H
F-31304	Hřebíky spojované drátem	Hladký	3,1	85	4050	1 926	AN911, AN901, AN902, AN911H
F-31317	Hřebíky spojované drátem	Hladký	3,1	90	4050	2 287	AN911, AN901, AN902, AN911H
F-31362	Hřebíky spojované drátem	Hladký	3,8	90	2700	2 047	AN911, AN901, AN902, AN911H

Hřebíky pro AN621, AN901, AN902, AN610H, AN620H, AN711H, AN911H (hřebíky se šroubovitým dřikem páskované pod úhlem 16°)

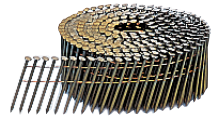

Obj. číslo	Typ	Typ dříku	Průměr mm	Délka mm	Ks v balení	Kč vč. DPH	Vhodné pro stroj
F-30971	Hřebíky spojované drátem	Šroubovitý	2,9	50	9000	2 672	AN621, AN901, AN902, AN911, AN620H, AN711H, AN911H
F-30878	Hřebíky spojované drátem	Šroubovitý	2,5	57	8100	2 027	AN621, AN901, AN902, AN911, AN610H, AN620H, AN711H, AN911H
F-31272	Hřebíky spojované drátem	Šroubovitý	2,9	57	6750	2 057	AN621, AN901, AN902, AN911, AN620H, AN711H, AN911H
F-31269	Hřebíky spojované drátem	Šroubovitý	2,5	65	8100	2 138	AN621, AN901, AN902, AN911, AN610H, AN620H, AN711H, AN911H
F-30881	Hřebíky spojované drátem	Šroubovitý	2,9	65	6750	2 208	AN621, AN901, AN902, AN911, AN620H, AN711H, AN911H
F-31285	Hřebíky spojované drátem	Šroubovitý	2,9	73	6750	2 460	AN911, AN901, AN902, AN711H, AN911H
F-31320	Hřebíky spojované drátem	Šroubovitý	3,2	75	4050	1 936	AN911, AN901, AN902, AN711H, AN911H
F-31333	Hřebíky spojované drátem	Šroubovitý	3,1	85	4050	2 047	AN911, AN901, AN902, AN911H
F-31346	Hřebíky spojované drátem	Šroubovitý	3,2	90	4050	2 690	AN911, AN901, AN902, AN911H

Hřebíky pro AN510H, AN610H (hřebíky s hladkým dřikem páskované pod úhlem 16°)



Obj. číslo	Typ	Typ dříku	Průměr mm	Délka mm	Ks v balení	Kč vč. DPH	Vhodné pro stroj
F-32766	Hřebíky spojované drátem	Hladký	2,1	32	21600	1 916	AN510H, AN610H
F-32779	Hřebíky spojované drátem	Hladký	2,1	38	18000	2 319	AN510H, AN610H
F-32782	Hřebíky spojované drátem	Hladký	2,1	45	18000	2 672	AN510H, AN610H
F-32795	Hřebíky spojované drátem	Hladký	2,1	50	14400	2 148	AN510H, AN610H

Hřebíky pro AN610H (hřebíky se šroubovitým dřikem páskované pod úhlem 16°)



Obj. číslo	Typ	Typ dříku	Průměr mm	Délka mm	Ks v balení	Kč vč. DPH	Vhodné pro stroj
F-32801	Hřebíky spojované drátem	Šroubovitý	2,1	38	18000	2 410	AN610H
F-32814	Hřebíky spojované drátem	Šroubovitý	2,1	45	18000	2 813	AN610H
F-32827	Hřebíky spojované drátem	Šroubovitý	2,1	50	14400	2 269	AN610H

Hřebíky pro AN943 (hřebíky D s hladkým dřikem, páskované papírem pod úhlem 34°)



Obj. číslo	Typ	Typ dříku	Průměr mm	Délka mm	Ks v balení	Kč vč. DPH	Vhodné pro stroj
F-30566	Hřebíky D, páskované papírem	Hladký	2,9	60	3000	1 290	AN943
F-30582	Hřebíky D, páskované papírem, galvanizovaný	Hladký	3,1	75	3000	2 490	AN943
F-30601	Hřebíky D, páskované papírem	Hladký	3,1	83	3000	1 200	AN943
F-30630	Hřebíky D, páskované papírem	Hladký	3,3	83	3000	1 990	AN943
F-30643	Hřebíky D, páskované papírem, galvanizovaný	Hladký	3,3	83	3000	1 402	AN943
F-30656	Hřebíky D, páskované papírem	Hladký	3,3	90	3000	1 859	AN943
F-31645	Hřebíky D, páskované papírem, galvanizovaný	Hladký	3,3	90	3000	2 090	AN943

Hřebíky pro AF505N (kolářské hřebíky)



Obj. číslo	Typ	Typ dříku	Průměr mm	Délka mm	Ks v balení	Kč vč. DPH	Vhodné pro stroj
P-45923	Hřebíky kolářské	Hladký		20	5000	295	AF505
P-45939	Hřebíky kolářské	Hladký		25	5000	326	AF505
P-45945	Hřebíky kolářské	Hladký		30	5000	377	AF505
P-45951A	Hřebíky kolářské	Hladký		38	5000	554	AF505
P-45951	Hřebíky kolářské	Hladký		40	5000	554	AF505
P-45967	Hřebíky kolářské	Hladký		50	5000	554	AF505

Hřebíky pro AF201Z, BPT350, BPT351 (hřebíky bez hlavičky – pinky)

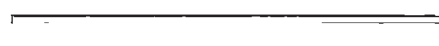

Obj. číslo	Typ	Typ dříku	Průměr mm	Délka mm	Ks v balení	Kč vč. DPH	Vhodné pro stroj
F-31825	Hřebíky – pinky	Hladký		18	10000	439	AF201Z, BPT350, BPT351
F-31838	Hřebíky – pinky	Hladký		25	10000	603	AF201Z, BPT350, BPT351
F-31841	Hřebíky – pinky	Hladký		30	10000	652	BPT350, BPT351
F-31854	Hřebíky – pinky	Hladký		35	10000	706	BPT350, BPT351

Vysokotlaký kompresor

| AC310H |



AC310H

- Výkonný 4-pólový indukční motor
- Extrémně vysoký výkon ve srovnání se standardními kompresory
- Kovový rám chrání kompresor před poškozením
- Dva výstupy pro standardní tlak
- Dva výstupy pro vysoký tlak
- Velmi tichý chod

Pracovní tlak	HP 22,6 / RP 9 bar
Příkon	1800 W
Objem nádrže	6,2 l
Rychlost nasávání	106 l/min
Hladina hluku	90 db
Hmotnost	36 kg
Rozměry d × š × v	476 × 507 × 375 mm

Bezolejový kompresor

| MAC610 |



MAC610

- Kompaktní bezolejový kompresor
- Zcela zakrytý indukční motor
- Nastavitelný výchozí pracovní tlak
- Hmotnost pouze 8,5 kg

Motor vstup / výstup	1100 / 500 W
Výdej vzduchu	47 l/min
Maximální pracovní tlak	8 bar
Objem nádoby	6 l
Hmotnost	8,5 kg
Rozměry (d × š × v)	280 × 467 × 390 mm

Bezolejový kompresor

| AC640 |



AC640

- Kompaktní přenosný bezolejový kompresor
- Zcela zakrytý indukční motor
- Nastavitelný tlak v nádrži i výchozí pracovní tlak
- Hmotnost pouze 15 kg

Motor vstup/výstup	1,5 / 1,1 kW
Výdej vzduchu	80 l/min
Maximální pracovní tlak	8 bar
Objem nádoby	6 l
Hmotnost	14 kg

Bezolejové kompresory

| AC1300 |



AC1300 / AC1350

- Kompaktní bezolejový kompresor
- Zcela zakrytý indukční motor
- Nastavitelný tlak v nádrži i výchozí pracovní tlak
- Transportní kolečka

Motor vstup/výstup	2,1 kW / 1,5 kW
Výdej vzduchu	130 l/min
Maximální pracovní tlak	10 bar
Objem nádoby AC1300 / AC1350	20 / 50 l
Hmotnost AC1300 / AC1350	27 / 28 kg







Příslušenství ke kompresorům

Typ	Obj. číslo	Rozměr	Ks v balení	Kč vč. DPH	Vhodné pro stroj
Kompresorová vsuvka	P-45989	1/4"	1	149	MAC610, AC640, AC1300, AC1350, AC310H, AC320H
Kompresorová vsuvka	960016	3/8"	1	61	MAC610, AC640, AC1300, AC1350, AC310H, AC320H
Vzduchová hadice 15 m	P-45973	Ø 8 mm	1	1 210	MAC610, AC640, AC1300, AC1350
Vysokotlaká vzduchová hadice 7,5 m	B-80036		1	4 574	AC310H, AC320H
Vysokotlaká vzduchová hadice 15 m	B-80014		1	6 945	AC310H, AC320H
Vysokotlaká vzduchová hadice 30 m	B-80020		1	7 928	AC310H, AC320H
Naviják na vysokotlaké vzduchové hadice	B-80008		1		AC310H, AC320H
Olejová nádoba 30 cl	181434-7		1	38	MAC610, AC640, AC1300, AC1350, AC310H, AC320H

UCELENÁ NABÍDKA STROJŮ

▣ VYSAVAČE



-  Dvojitá izolace
-  Elektronika s regulací
-  2 rychlosti – elektronika
-  Omezení náběhového proudu
-  Nerezová nádoba
-  Antistatická hadice

Vysavač

VC2012L



Vysavač

VC2512L



Vysavač

VC3011L



Vysavač

VC3210LX1



Vysavače

VC3012L / VC3012M



Vysavač

VC4210LX / VC4210MX



VC2012L

- Univerzální vysavač na mokré i suché vysávání
- Manuální čištění filtru proudem vzduchu
- Odpovídá třídě prachu L podle evropské normy
- Omyvatelné filtry z materiálu PET
- Možnost použití jako dmychadla při zapojení hadice na zadní stranu vysavače

SOUČÁST DODÁVKY	OBJ. Č.
Sada odsávacích trubek 35 × 520 mm	P-72942
Odsávací hadice 32 × 3500 mm	P-81739
Adaptér s regulací	P-81745
Box na příslušenství	W107409980
Podlahová hubice	W107402706
Úzká hubice	W29541
Hubice na polštáře	W14295
Filtrační vak	P-72899
Sáčky	P-70297

- Automatický systém zapínání s jmenovitým příkonem do 2600 W
- Robustní nerezová nádoba
- Součástí dodávky je sada příslušenství pro vysávání
- Použitelný filtrační vak P-72899 a sáčky P-70297

Příkon	1000 W
Max. průtok vzduchu	216 m ³ /h
Podtlak	210 mbar
Objem nádoby	20 l
Hmotnost	8,5 kg

VC2512L

- Univerzální vysavač na mokré i suché vysávání
- Manuální čištění filtru proudem vzduchu
- Odpovídá třídě prachu L podle evropské normy
- Omyvatelné filtry z materiálu PET
- Možnost použití jako dmychadla při zapojení hadice na zadní stranu vysavače

SOUČÁST DODÁVKY	OBJ. Č.
Sada odsávacích trubek 35 × 520 mm	P-72942
Odsávací hadice 32 × 3500 mm	P-81739
Adaptér s regulací	P-81745
Box na příslušenství	W107409980
Podlahová hubice	W107402706
Úzká hubice	W29541
Hubice na polštáře	W14295
Filtrační vak	P-72899
Sáčky	P-70297

- Automatický systém zapínání s jmenovitým příkonem do 2600 W
- Plastová nádoba 25 l
- Součástí dodávky je sada příslušenství pro vysávání
- Použitelný filtrační vak P-72899 a sáčky P-70297

Příkon	1000 W
Max. průtok vzduchu	216 m ³ /h
Podtlak	210 mbar
Objem nádoby	25 l
Hmotnost	8 kg

VC3011L

- Univerzální vysavač na mokré i suché vysávání
- Manuální čištění filtru proudem vzduchu
- Odpovídá třídě prachu L podle evropské normy
- Omyvatelné filtry z materiálu PET
- Možnost použití jako dmychadla při zapojení hadice na zadní stranu vysavače

SOUČÁST DODÁVKY	OBJ. Č.
Sada odsávacích trubek 35 × 520 mm	P-72942
Odsávací hadice 32 × 3500 mm	P-81739
Adaptér s regulací	P-81745
Box na příslušenství	W107409980
Podlahová hubice	W107402706
Úzká hubice	W29541
Hubice na polštáře	W14295
Filtrační vak	P-72899
Sáčky	P-70297

- Automatický systém zapínání s jmenovitým příkonem do 2600 W
- Robustní nerezová nádoba
- Součástí dodávky je sada příslušenství pro vysávání
- Použitelný filtrační vak P-72899 a sáčky P-70297

Příkon	1000 W
Max. průtok vzduchu	216 m ³ /h
Podtlak	210 mbar
Objem nádoby	30 l
Hmotnost	10,5 kg

VC3210LX1

- Automatický systém zapínání se strojem o maximálním příkonu 2400 W
- Vhodný pro suché i mokré vysávání
- Automatické čištění filtru při vypnutí/zapnutí připojeného stroje

SOUČÁST DODÁVKY	OBJ. Č.
Odsávací hadice 28 mm × 3,5 m	195433-3
Hadice 38 mm × 2,5 m	194534-1
Hubice	195551-7
Držák kabelu	195544-4
Adaptér Ø 28 mm na 22 mm	195547-8
Adaptér Ø 28 mm na 24 mm	195546-0
Odsávací trubka	192563-1
Prodlužovací trubka	192562-3
Nástavec	195551-7
Úzká hubice	410306-2
Vak na likvidaci odpadů	

- Nový tvar stroje s plochým vrchním dílem umožňující odložení stroje
- Integrovaný zásuvkový držák na připojený stroj nebo příslušenství
- Odpovídá třídě prachu L
- Součástí dodávky stroje je široká nabídka příslušenství

Příkon	1050 W
Příkon připojeného přístroje	max 2400 W
Max. průtok vzduchu	3500 l/min
Podtlak	220 mbar
Objem nádoby	32 l
Hmotnost	14,5 kg

VC3012LX / VC3012MX

- Odpovídá třídě prachu L (VC3012L) nebo M (VC3012M) podle evropské normy
- Vhodný pro mokré i suché vysávání
- Možnost připojení strojů až do příkonu 2400 W

SOUČÁST DODÁVKY	OBJ. Č.
Filtr	P-70219
Filtrační sáček	P-84078
Vak z bezpečnostní fólie	P-70297
Hadice	P-84084
Box na nářadí	W302003560
Univerzální adaptér	P-70378
Chromovaná zahnutá rukojeť	P-70346
2 ks trubek	P-70437
Podlahová hubice	P-81789
Úzká hubice	W6084
Držák	W302002855 + W302003596

- Antistatické provedení
- Manuální čištění filtru proudem vzduchu
- Filtrační vložka z polyetylenové netkané textilie s vysokým filtračním výkonem se dá pro opětovné použití vymýt

Příkon	1400 W
Max. průtok vzduchu	3700 l/min
Podtlak	250 mbar
Objem nádrže	30 l
Hmotnost	10 kg
Rozměry d × š × v	485 × 385 × 600 mm

VC4210LX / VC4210MX

- Profesionální vysavač s automatickým čištěním filtru každých 15 vteřin
- Vhodný pro mokré i suché vysávání
- Nový systém filtrace „Infiniti“
- Jednoduché vyjmutí a čištění filtru

SOUČÁST DODÁVKY	OBJ. Č.
Antistatická odsávací hadice 32 × 4000 mm	P-84084
Filtr	W107418351
3 ks kovových trubek	W107418350
Zahnutá kovová trubka	P-70346
Podlahová hubice	W8046
Úzká hubice	W6084
2 ks držáků systaineru	W107418357
Adaptér odsávání	P-70378
Sáček na prach 1 ks	W107404564
Vak na likvidaci odpadů 1 ks	

- Kategorie prachu L (model VC4210L) nebo M (model VC4210M) podle normy EU
- Automatické zapínání při spuštění připojeného přístroje, do 2400 W
- Integrovaný držák systaineru

Příkon	1400 W
Max. průtok vzduchu	270 m ³ /hod
Podtlak	250 mbar
Objem nádoby	42 l
Hmotnost	16 kg

Vysavač

| VC3211MX1 |



VC3211MX1

- Nový systém automatického čištění filtru každých 10 vteřin
- Senzor proudění vzduchu se zvukovou výstrahou při zanesení filtru nebo zaplnění nádoby
- Pro mokré i suché vysávání

SOUČÁST DODÁVKY

	OBJ. Č.
Odsávací hadice 28 × 3500 mm	195433-3
Odsávací hadice 38 × 2500 mm	195434-1
Držák kabelu	195544-4
Adaptér 28/22 mm	195547-8
Adaptér 28/24 mm	195546-0
Odsávací hadice	192563-1
Prodlužovací trubka	192562-3
Podlahová hubice	195551-7
Úzká hubice	410306-2
Vak na likvidaci odpadů	

- Odpovídá třídě prachu M podle evropské normy
- Velká nerezová nádoba
- Integrovaný výsuvný držák stroje nebo příslušenství
- Velká zadní kola pro jednoduchý transport a stabilitu stroje
- Možnost aretace předního kola
- Součástí dodávky je sada příslušenství

Příkon	1050 W
Max. průtok vzduchu	120 m ³ /hod
Podtlak	220 mbar
Objem nádoby	32 l
Hmotnost	16,9 kg

Příslušenství k vysavačům

Sáčky a držáky

Příslušenství k odsávání

Název	Obj. číslo	Pro model	Počet ks	Kč vč. DPH
Papírové sáčky • průmyslový sáček •• sáček z netkané textilie	P-70194	446L	5	649
	P-70203	447L	5	1 499
	•• W107418353	VC4210	5	952
	•• P-72899	VC2010L, VC2012L, VC2511, VC2512L, VC3011L	5	549
	P-78293	VC3511L	5	998
	195558-3	VC3210LX, VC3211M	5	745
	P-84078	VC3012L	5	749
Sáček Long Life	W107418354	VC4210	1	5048
Vak na prach – nepropustná fólie	195440-6	VC3210LX1, VC3211M	10	232
	P-70297	446L, VC2010L, VC2012L, VC2511, VC2512L, VC3011L, VC3011L, VC3012L	5	1 210
	W107418355	VC4210	5	796
	P-70306	447L	5	1 203
Papírový filtr	443060-3	4071D	1	51
	166084-9	4072D, 4073D, 4013D, 4093D	1	37

Filtry

Příslušenství k vysávání

Název	Obj. číslo	Pro model	Kč vč. DPH
Papírové filtry • BGIA filtr •• Filtr s držákem	P-70219	446L, VC2010L, VC2012L, VC2511, VC2512L, VC3011L, VC3011L, VC3012L	879
	P-70225	447L	1 828
	195441-4	VC3210LX1	1 231
• Předfiltr •• Předfiltr pro mokré vysávání	• 140312-0	VC3210LX1	468
	•• 195611-5	VC3210LX1	1 230
Ploché filtry	W107418351	VC42101	1 499

Hubice a trubice

Příslušenství k vysávání

	Název	Obj. číslo	Pro model	Poznámka	Kč vč. DPH
Příklepové vrtání / sekání	Otočná přípojka chromovaná 	W302000447	446L, 447L	Ø 36 mm	1 690
Příklepové vrtání / vrtání/míchání		P-70346	447L, VC4210		755
Šroubování / utahování	Zahnutá trubice 	192562-3	VC3210LX1	Hliník	171
Nůžky na plech / prostrňovače	Prodlužovací trubice 	P-70437	446L, 447L, 447L, VC3012L	Ø 36 mm, 2 × 515 mm	1 154
Úhlové brusky	Prodlužovací trubice 	W107418350	VC4210	Ø 36 mm, 3 × 350 mm	847
Hoblinky, frézky	Prodlužovací trubice plastové 	P-72942	443, 446L, 447L, VC2010L, VC2511, VC3511L	Ø 36 mm, 2 × 520 mm	699
		192563-1	VC3210LX1	Hliník	360
Ply	Plastová trubice 	412040-0	4037D, 4071/2D, 4091/2D		273
		421244-9	DCL180, DCL182		
Vzduchové nářadí	Gumová hubice 	132025-7	4014NV, UB1101, UB120D, BUB182Z		347
Vysavače	Hubice 	122861-9	CL070/100D		559
		198528-1	225 mm, bílá – CL070, CL100, CL104, CL106, CL108, CL111, DCL180, DCL182		383
		198529-9	225 mm, černá – CL070, CL100, CL104, CL106, CL108, CL111, DCL180, DCL182		383
Zahradní technika	Štěrbínová hubice gumová 	W5067	446L, 447L	160 mm	659
Ukládací systémy	Štěrbínová hubice 	W6084	446L, 447L, VC2010L, VC2010L, VC3012L, VC2512L, VC4210	290 mm	179
		411891-8	4071D, 4072D, 4073D, 4092D, UB1101, UB140D		95
Uhličky / Vbrače a hluk		410306-2	VC3210LX1	330 mm	40



Hubice

Název	O bj. číslo	Pro model	Poznámka	Kč vč. DPH
Hubice pro mokré vysávání 	P-72964	446L, 447L, VC2010L, VC2512L, VC2511, VC3011, VC3012L, VC4210	Ø 36 mm, 405 mm	1 976
Průmyslová hubice 	P-72958	446L, 447L, VC2010L, VC2512L, VC2511, VC3011, VC3012L, VC4210	Ø 36 mm, 350 mm	
Hubice na polštáře 	W14295	VC2010L, VC2012L, VC2511, VC2512L, VC3011L		303
Hubice kobercová 	W107417892	446L, 447L, VC2010L, VC2512L, VC2511, VC3011, VC3012L, VC4210		1 016
Hubice kobercová 	P-70465	446L, 447L, VC2010L, VC2512L, VC2511, VC3011, VC3012L, VC4210		796
Hubice s kartáčem 	P-70471	446L, 447L, VC2010L, VC2511, VC3511L		509
Hubice 	W302002331	446L, 447L, VC2010L, VC2512L, VC2511, VC3011, VC3012L, VC4210		220
Hubice 	P-81789	446L, 447L, VC2010L, VC2512L, VC2511, VC3011, VC3012L, VC4210	Ø 36 mm, 405 mm	590
Hubice 	122520-5	4013D, 4073D, 4093D		273
Hubice 	122234-6	4071D, 4091D, 4092D		509
Hubice 	195551-7	VC3210LX1		509

Akumulační stroje
Příklepové vrtání / seřezání
Příklepové vrtání / vrtání / míchání
Šroubování / utahování
Nůžky na plech / prostřihovače
Úhlové brusky
Hoblíky, frézky
Pily
Vzduchové nářadí
Vysavače
Zahradní technika
Ukládací systémy
Uhlíky / Vibreace a hluk

Sady

Sady pro vysavače 446L, 447L, VC2010L, VC2512L, VC2511, VC3011, VC3012L a VC4210

Název	Součásti sady	Obj. číslo	Kč vč. DPH
Sada 	1. Hubice s kartáčem	P-70502	
	2. Hubice na polštáře		
	3. Hubice na radiátor		
Sada 	1. Hubice na polštáře	P-70518	
	2. Hubice oválná		
	3. Hubice štěrbinová		
Sada 	1. 3 ks trubek	W107418349	1 301
	2. Zahnutá kovová trubka		
	3. Hubice univerzální		
	4. Hubice štěrbinová		



Sady

Příslušenství k vysávání pro vysavače 446L, 447L, VC2010L, VC2012L, VC2511, VC2512L a VC3011L

Název	Součásti sady	Obj. číslo	Kč vč. DPH
Sada 	1. Prodlužovací trubice 2 ks	P-70312	2 948
	2. Otočná přípojka chromovaná		
	3. Hubice kobercová		
	4. Štěrbínová hubice		
	5. Hubice na polštáře		
	6. Plastový držák		
Sada 	1. Prodlužovací trubice 2 ks	P-70328	2 990
	2. Otočná přípojka chromovaná		
	3. Hubice podlahová		
	4. Hadice prům. 36 mm, 4 m		
Sada 	1. Prodlužovací trubice 2 ks	W302002734	1 724
	2. Hadice Ø 36 mm		
	3. Hubice podlahová		
	4. Štěrbínová hubice		
	5. Hubice s kartáčem		
	6. Hubice na polštáře		

Hadice a adaptéry

Příslušenství k odsávání/vysávání

Název	Obj. číslo	Pro model	Průměr mm	Délka m	Kč vč. DPH
Ohebná hadice					
	195433-3	VC3210LX1	28	3,5	1 966
	195434-1	VC3210LX1	38	2,5	2 200
Hadice					
	192108-5	440, 445X, 448	19	2,5	958
	192278-0	440, 445X, 448	28	1,5	1 855
Hadice <ul style="list-style-type: none"> • s integrovanou rukojetí • antistatická ••• rychloupínací adaptér •••• adaptér standard 					
	W25594	446L, 447L, VC2010L, VC2512L, VC2511, VC3011, VC3012L, VC4210	27	3,5	3 812
	•• P-70487	446L, 447L, VC2010L, VC2512L, VC2511, VC3011, VC3012L, VC4210	27	3,5	2 007
	• P-72914	446L, 447L, VC2010L, VC2512L, VC2511, VC3011, VC3012L, VC4210	32	3	2 460
	••• P-84084	446L, 447L, VC2010L, VC2512L, VC2511, VC3011, VC3012L, VC4210	32	4	2 067
	••• P-72920	446L, 447L, VC2010L, VC2512L, VC2511, VC3011, VC3012L, VC4210	36	3	1 787
	•• P-70362	446L, 447L, VC2010L, VC2512L, VC2511, VC3011, VC3012L, VC4210	36	3	3 328
	•••• W15365	446L, 447L, VC2010L, VC2512L, VC2511, VC3011, VC3012L, VC4210	36	4	1 490
Rukojeť s regulací					
	P-72908	VC2010L, VC2511, VC3511L			1 352
Rukojeť kovová, ohnutá					
	P-70346	446L, 447L, VC2010L, VC2512L, VC2511, VC3011, VC3012L, VC4210			755

Adaptéry k hadicím vysavačů

	Popis	Poznámka	Ø adaptéru mm	Pro vysavač	Obj. číslo	Kč vč. DPH	
Příklepové vrtání / sekání		Adaptér hadice (k vysavači)	Pro hadici P-70487, Ø 27 mm	58	446L, 447L, VC2010L, VC2512L, VC2511, VC3011, VC3012L, VC4210	P-70409	449
		Adaptér hadice (k vysavači)	Pro hadici P-70362 a P-72920, Ø 36 mm	58	446L, 447L, VC2010L, VC2512L, VC2511, VC3011, VC3012L, VC4210	P-70390	549
Příklepové vrtání / vrtání / míchání		Rychloupínání k adaptérum k rukojeti P-70346 a ke stroji P-70384	Pro hadici P-70362 a P-72920, Ø 36 mm	36	446L, 447L, VC2010L, VC2512L, VC2511, VC3011, VC3012L, VC4210	P-70384	515
Šroubování / utahování		Adaptér ke stroji antistatický (použitelný s kroužkem 213419-6)	Pro hadice s rychloupínáním	25/38	446L, 447L, VC2010L, VC2512L, VC2511, VC3011, VC3012L, VC4210	P-70378	757
Nůžky na plech / prostrňovače		Adaptér ke stroji antistatický (použitelný s kroužkem 213419-6)	Pro hadici P-70487, Ø 27 mm	37/45	446L, 447L, VC2010L, VC2012L, VC2511, VC2512L, VC3011L	P-70415	219
Úhlové brusky		O kroužek	Pro adaptéry ke strojům			213419-6	79
Hoblinky, frézky		Antistatický adaptér	Pro hadici W15365, Ø 36 mm	25/38	446L, 447L, VC2010L, VC2512L, VC2511, VC3011, VC3012L, VC4210	P-70421	705
Ply		Adaptér odsávání (rychloupínání)	Pro hadici P-72914, Ø 32 mm	25/38	446L, 447L, VC2010L, VC2512L, VC2511, VC3011, VC3012L, VC4210	P-72936	807
Vzduchové nářadí		Adaptér 22	Pro hadici 195433-3, Ø 28 mm	22	VC3210LX1, BCV340, BCV350	195547-8	50
Vysavače		Adaptér ke stroji 24	Pro hadici 195433-3, Ø 28 mm	24	VC3210LX1, BCV340, BCV350	195546-0	78
Zahradní technika		Adaptér 38	Pro hadici 195433-3, Ø 28 mm	38	VC3210LX1, BCV340, BCV350	195545-2	174
Ukládací systémy		Adaptér pro dvě hadice		50/58	446L, 447L, VC2010L, VC2512L, VC2511, VC3011, VC3012L, VC4210	P-81795	
Uhlíky / Vibration a hluk		Adaptér pro odsávání vrtání max 25 mm			446L, 447L, VC2010L, VC2512L, VC2511, VC3011, VC3012L, VC4210	P-80488	413

Adaptéry k odsávání

Příslušenství k odsávání







Název	Obj. číslo	Pro model	Průměr mm	Kč vč. DPH
Sada k odsávání pro kladiva 	192176-8	HR2010	25	2 037
	193472-7	HR2450, HR2020, HR2440, HR2460, HR2470, HR2810, HR2811, BHR261	25	1 916
	192705-9	HR2432		
Odsávací adaptér pro úhlové brusky 	194044-1		180–230	6 574
Odsávací adaptér 	196845-3		115/125	2 405
Odsávací adaptér 	198440-5		180/230	2 948
Odsávací adaptér 	195239-9		115/125	1 480
	195385-8		180	1 860
Odsávací adaptér pro hoblíky 	JPA122275	1902, 1911B, 1923H, N1923B		301
	181575-9	1806B, KP312S		397
Nádstavec pro odsávání 	191726-6	1901, 1902		273
	192065-7	1923B, 1923H		273
	193733-5	K312S		1 724
	414468-8	1911B		201
	152122-3	N1923B		273
	451329-1	KP0800		40
 	416368-8	LF1000, KP0800, KP0810/C, BKP180		68
	JPA122194	N/1923B		509







Příslušenství k odsávání

Název	Obj. číslo	Pro model	Průměr mm	Kč vč. DPH
Odsávací adaptér pro kartáčovku 	410899-9	9741		59
Odsávací adaptér 	192613-2	4105KB, 9401, PC1100		659
Odsávací adaptér 	192504-7	B04550, B04553, B04554, B04561, B04563		201
Odsávací adaptér 	192518-6	9924DB		610
Odsávací adaptér k okružním pilám 	415426-7	5103R, 5903R		95
	192420-3	5603R, 5604R, 5703R, 5704R, 5705R		75
	453289-3	HS6101, HS7101		99
	196520-1	HS6601, HS7601, HS7611		123
	198263-1	HS0600		
	415816-4	5143R		301
	191878-3	SR1600, SR1800		95
	191879-1	SR2100, SR2300, SR2600		95
	192032-2	5100BR, 5900BR		112
	450316-7	5104S		559
Odsávací adaptér 	194415-2	N5900B		78
	416706-4	5621RDWA, BSR730WA		248
	419283-5	BSS610		93
	A-47444	BHS630		
	194415-2	BSS500/501		
Odsávací adaptér 	452237-9	HS300		
	192547-9	4304 / 4305T, 4331D, 4334D		251
	196022-7	TM3000C		298
Úhlový adaptér 	417853-4	4340CT-51FCT, BJV140/180RFE		55
	192035-6	3612BR, 3620		710
	415412-8	3612, 3612C		710
	194934-8	RP1800FX/2300FCX		707
	194733-8	RP0900, RT0700C		47
Odsávací adaptér 	159559-1	RT0700C		150
Odsávací adaptér 	122609-9	RP0910, RP1110C		251
Úhlový adaptér 	122615-4	RP0910, RP1110C		149
Odsávací adaptér 	P-24810	SG150		439



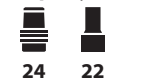

Vaky na prach





Příslušenství k odsávání

Název	Obj. číslo	Pro model	Kč vč. DPH
Vak na prach 	196300-5	1911B	796
	192268-3	1923H	2 037
	122793-0	KP0800, KP0810/C, BKP180	610
	STEX122269	1901, 1902	1 855
Vak na prach 	122321-1	4014NV, UB1101, UB140D, UB120D	659
	122918-6	BVC340, BVC350	590
	122814-8	BUB142, BUB182	222
Vak na prach 	122297-2	9401, 9402	610
	122296-4	9900B, 9924DB	610
	122329-5	9901	610
	122591-2	9404, 9902, 9903, 9920	509
	122562-9	9403	397
	122548-3	9910, 9911	439
Vak na prach 	122469-9	1050DWA	710
Vak na prach 	122330-0	LS1440	659
	122852-0	LS0714, LS1013, LS1016, LS1040, LS1214, LS1216, LH1040, LF1000, BLS713, LS1019L, LS1219L	88
	122351-2	LS0810	564
	JM23100501	LS1018L	199
Vak na prach 	122474-6	3901	273
	123150-5	PJ7000	273
	122853-8	PC5000C, PC5001C	297
Uzávěr vaku na prach 	410602-8		68

<p>A</p>  <p>Hadice o průměru 28 mm</p> <p>Model VC3211H VC3211M VC2211M VC3210L</p> <p>Součástí dodávky jsou adaptéry</p>  <p>38 24 22</p>	<p>B</p>  <p>Hadice o průměru 28 mm</p> <p>Model DVC260 DVC261 DVC265</p> <p>Součástí dodávky jsou adaptéry</p>  <p>38 24 22</p>	<p>C</p>  <p>Hadice o průměru 38 mm</p> <p>Model DVC860L DVC862L DVC865L</p> <p>Součástí dodávky je hadice o průměru 38 mm. Jako volitelné příslušenství je možné použít i hadici o průměru 28 mm.</p>	<p>D</p>  <p>Hadice o průměru 27 mm</p> <p>Model 446L 447L 447M VC3012L VC4210L</p> <p>Hadice Ø 32 mm</p>	<p>E</p>  <p>Hadice o průměru 32 mm</p> <p>Model VC2012L VC2512L VC3011L</p> <p>Součástí dodávky je adaptér</p>  <p>P-81745</p>
---	--	---	---	--

Vrtací a bourací kladiva, jádrové vrtačky

Model	Připojení pomocí adaptérů
<p>Vrtací kladiva</p> <p>BHR200 HR1800, HR1820, HR1821 HR2000, HR2010 HR2220, HR2400 HR2510, HR2511</p> 	<p>Sada pro odsávání</p> <p>192176-8</p> <p>Adaptér 22 A 195547-8* B</p> <p>Adaptér 22-38 C 195548-6</p>
<p>Vrtací kladiva</p> <p>HR1830, HR2450, HR2460 HR2470/T, BHR162, BHR241 BHR261, BHR262, DHR162 DHR164, DHR165, DHR202 DHR241, DHR263, DHR264</p> 	<p>Sada pro odsávání</p> <p>193472-7</p> <p>Adaptér D P-70415* P-70378***</p> <p>Adaptér E 192349-3 P-81745*</p>
<p>Vrtací kladiva</p> <p>DHR280, DHR282, HR2300, HR2600, HR2601 HR2610, HR2611F HR2630, HR2631F, HR2641</p> 	<p>Lapač prachu</p> <p>195173-3</p> <p>Adaptér 22 A 195547-8*</p> <p>Adaptér 22 + Hadice B 195547-8** A-34235</p> <p>Adaptér 22-38 C 194548-6</p>
<p>Vrtací kladiva</p> <p>HR4001C, HR4010C, HR4011C HR4511C, HR4501C, HR4002</p> 	<p>Sada pro odsávání</p> <p>195866-2</p> <p>Adaptér D P-70415* P-70378***</p> <p>Adaptér E 192349-3 P-81745*</p>



















Model	Připojení pomocí adaptérů
<p>Sekací kladiva</p> <p>SDS-MAX, 17 mm šestihran Špičaté a ploché sekáče o délce minimálně 280 mm</p> <p>Pouze pro SDS-MAX Ploché sekáče Zdršňovací deska Široké sekáče</p> 	<p>Sada pro odsávání</p> <p>196571-4</p> <p>Adaptér 38 A 195545-2*</p>
<p>SDS-MAX</p> <p>HR4002 HR4501C/11C HM0870C/71C, HM1101C/11C, HM1205C, HM1213C, HM1214C</p> 	<p>Adaptér 38 A 195545-2*</p>
<p>Sekací kladiva</p> <p>HM1307C/CB, HM1317C HM1400 HM1801, HM1802 HM1810, HM1812</p> 	<p>Sada pro odsávání</p> <p>197148-8</p> <p>C D E Připojení přímo k hadici</p>
<p>Jádrové vrtačky</p> <p>DBM080/DBM130</p> 	<p>Odsávací adaptér</p> <p>Adaptér 24 A 195546-0*</p> <p>Adaptér 24 C 195546-0</p> <p>Adaptér D P-70415* P-70378***</p> <p>Adaptér E P-81745*</p>









* součást dodávky

** napojení přímo do hadice o průměru 36 mm

*** napojení na hadici o průměru 32 mm

Úhlové brusky, řezačky a drážkovačky

Model	Připojení pomocí adaptérů
Řezačky 4112H 4112HS 4114 4114S 	Adaptér 32 192613-2 
Diamantová řezačka 4105KB 	Adaptér 32 192613-2 
Diamantová řezačka 4157KB 	Adaptér 38  195545-2* A
Drážkovací frézy SG158, SG180 SG1251, SG1250 	Adaptér 38 + Hadice  +  195545-2** A-34235 B
Brusky na beton PC1100 PC5000C, PC5001C 	Připojení přímo k hadici C
Úhlové brusky  115/125 mm — 195239-9 180/230 mm — 195385-8	Odsávací adaptér Pro broušení diamantovými kotouči  Adaptér  D P-70415* P-70378*** Adaptér  +  E P-70421 P-81745*
Úhlové brusky 125 mm 	Odsávací adaptér  196845-3
Úhlové brusky 180/230 mm 	Odsávací adaptér  198440-5

Model	Připojení pomocí adaptérů
Úhlové brusky 115/125 mm 	Odsávací adaptér  192618-2 Adaptér 22  195547-8* A Adaptér 22 + Hadice  +  195547-8** A-34235 B Adaptér 22-38  194548-6 C Adaptér  P-70415* P-70378*** Adaptér  P-81745* E

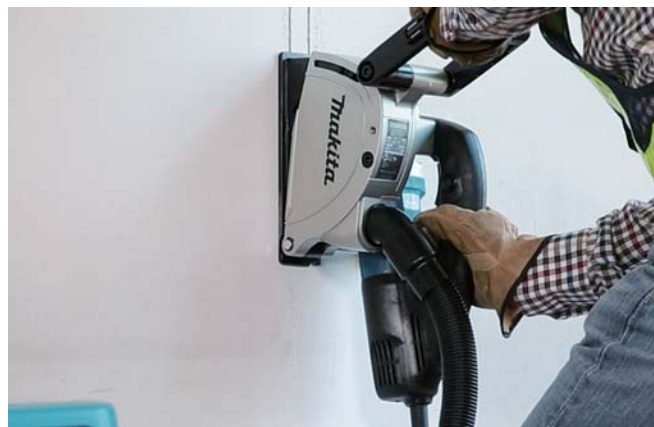



















* součást dodávky

** napojení přímo do hadice o průměru 36 mm

*** napojení na hadici o průměru 32 mm

Pily a hoblíky

Model	Připojení pomocí adaptérů
Okružní pily BSS610, DSS610 — 419283-5* BHS630, DHS630 — A-47444* BSS500, BSS501, DSS500 — 194415-2* HS300D, HS301D — 452237-9*	Adaptér 22  195547-8* A
	Adaptér 22 + Hadice  195547-8** A-34235 B
Přímočaré pily JV100D JV183D	Adaptér 22-38  195548-6 C
	Adaptér  P-70415* P-70378*** D
4326, 4327, 4328, 4329 JV0600	Adaptér  192349-3 + Adaptér  P-81745* E
Přímočaré pily BJV140, BJV140 DJV140, DJV180	Odsávací adaptér 417853-4
	Adaptér  192349-3 + Adaptér  P-81745* E
4350CT/FCT, 4351CT/FCT	Odsávací adaptér 417853-4
Okružní pily DHS710 — 196520-1* HS6101, HS7101 — 453289-3* HS6601, HS7601 — 196843-7* DHS680 — 196961-1*	Adaptér 24  195546-0* A
	Adaptér 24 + Hadice  195546-0 A-34235 B
Ponorná pila SP6000	Adaptér 24  195546-0 C
	Adaptér  P-70415* P-70378*** D
Aku přímočaré pily DJV181, DJV182	Odsávací adaptér 417853-4
	Adaptér  P-81745* E

* součást dodávky

** napojení přímo do hadice o průměru 36 mm

*** napojení na hadici o průměru 32 mm

Model	Připojení pomocí adaptérů
Okružní pily 5603R, 5704R, 5705R — 192420-3* 5143R — 192490-2* 5103R, 5903R — 192419-8* 5104S — 450316-7* N5900B — 193068-4* HS6601, HS7601, HS7611 — 196520-1* HS0600 — 198263-1* HS6101, HS7101 — 453289-3*	Odsávací adaptér 
	Adaptér 38  195545-2* A
Okružní pila 5604R	Adaptér 38 + Hadice  195545-2** A-34235 B
	Adaptér  416368-8 (volitelné)
Hoblíky KP0810/C	Úhlový adaptér 90° 416368-8 (volitelné)
	Připojení přímo k hadici C
Hoblíky DKP180 KP0800	Úhlový adaptér 90° 416368-8 (volitelné)
	Adaptér  P-70415* P-70378*** D
Hoblíky 1902, 1911B, 1923H N1923B, KP0800 1806B, KP312S	Adaptér  P-70421 + Adaptér  P-81745* E
	Adaptér  P-70421 + Adaptér  P-81745* E
	

Odsávací adaptéry



Adaptér











Modell	Obj. číslo	Model	Obj. číslo
1806B	122397-8	1902, 1911B N1923B, 1923H	JPA122275
1902	191726-6	1806B, KP312S	181575-9
1911B	414468-8		
1923H	192065-7		
1923H (s 90° úhlem)	122354-6		
N1923B	152122-3		
N1923B (s 90° úhlem)	JPA122194		
KP312S	193733-5		

Frézy

Model	Připojení pomocí adaptérů
Ponorná pila na hliník CA5000 	Adaptér 24 195546-0* A <hr/> Adaptér 24 + Hadice 195546-0 + A-34235 B <hr/> Adaptér 24 195546-0 C <hr/> Adaptér P-70415* P-70378*** D <hr/> Adaptér P-81745* E
Štěrbínové frézy 3901 PJ7000 BPJ180 DPJ180 	Adaptér 22 195547-8* A <hr/> Adaptér 22 + Hadice 195547-8** + A-34235 B <hr/> Adaptér 22-38 194548-6 C
Jednoruční frézy 3706 DCO180 	Odsávací adaptér 193449-2  <hr/> Adaptér 22-38 194548-6 C
Horní frézy RP0910, RP1110C 	Adaptér P-70415* P-70378*** D <hr/> Adaptér 192349-3 + Adaptér P-81745* E

* součást dodávky

*** napojení na hadici o průměru 32 mm

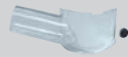
Model	Připojení pomocí adaptérů
Horní frézy RP1800F RP2300FC 	Odsávací adaptér 194934-8  <hr/> Adaptér 38 195545-2* A
Horní frézy 3612/3612C 	Odsávací adaptér 415412-8  <hr/> Adaptér 38 + Hadice 195545-2** + A-34235 B
Horní frézy RP0900 RT0700C (mit Tauchanschlag) 	Odsávací adaptér 194733-8  <hr/> Připojení přímo k hadici C
Horní frézy 3620 	Odsávací adaptér 192035-6  <hr/> Adaptér P-70415* P-70378*** D <hr/> Adaptér P-70421 + Adaptér P-81745* E
Multifunkční fréзка RT0700C DRT50 	Odsávací adaptér 195559-1 

Pro horní frézy a hoblíky doporučujeme použití hadice o průměru 38 mm.



Brusky a MultiTool

Model	Připojení pomocí adaptérů
Pásová bruska 9924DB 	Odsávací adaptér  192518-6 Adaptér 38  A 195545-2* Adaptér 38 + Hadice  B 195545-2** A-34235 Připojení přímo k hadici C
Pásové brusky 9403, 9404, 9902, 9903, 9910, 9911 	Odsávací adaptér  410899-9 Adaptér + Adaptér  D P-70415* P-70378*** Adaptér  E P-70421 P-81745*
Kartáčovací bruska 9741 	Odsávací adaptér  410899-9 Adaptér + Adaptér  D P-70415* P-70378*** Adaptér  E P-81745*











Model	Připojení pomocí adaptérů
Elektrický pilník 9032 	Odsávací adaptér  122652-8 Adaptér 22  A 195547-8* Adaptér 22 + Hadice  B 195547-8** A-34235 Adaptér 22-38  C 195548-6 Adaptér  D P-70415* P-70378*** Adaptér + Adaptér  E 192349-3 P-81745*
Elektrický pilník 9031 	Adaptér 22  A 195547-8* Adaptér 22 + Hadice  B 195547-8** A-34235 Adaptér 22-38  C 195548-6 Adaptér  D P-70415* P-70378*** Adaptér + Adaptér  E 192349-3 P-81745*
Vibrační brusky 9046 BO3710 BO3711 BO4900V BO4555 BO4565 BO4557   	Adaptér 22 + Hadice  B 195547-8** A-34235 Adaptér 22-38  C 195548-6 Adaptér  D P-70415* P-70378*** Adaptér + Adaptér  E 192349-3 P-81745*
Excentrické brusky BO5020, BO5021 BO5030, BO5031 BO5041 BO6030 BO6040 BO6050 BBO180 DBO180  	Adaptér 22-38  C 195548-6 Adaptér  D P-70415* P-70378*** Adaptér + Adaptér  E 192349-3 P-81745*
Multi-Tool TM3000C ————— 196022-7 TM3010C ————— 196550-2  	Odsávací adaptér  196022-7  196550-2 Adaptér  E P-81745* Adaptér + Adaptér  195965-0 196765-1

* součást dodávky

*** napojení na hadici o průměru 32 mm









Stacionární pily

Model	Připojení pomocí adaptérů
Aku pokosové pily BLS713, DLS713 DLS714 	
Pokosové pily LS0714/FL LS0815FL LS1013/L LS1016/L LS1018L LS1214/L LS1216/L LS1019L LS1219L DLS111 	Adaptér 38  A 195545-2*
Kapovací pila LS1440 	Adaptér 38  C 195545-2*
Kapovací pily MLS100 LS1040 	Adaptér D  P-70415* P-70378*** Adaptér E  P-81745*
Univerzální pila LF1000 	

* součást dodávky

*** napojení na hadici o průměru 32 mm

Model	Připojení pomocí adaptérů
Univerzální pily LH1040 LH1200FL, LH1201FL 	
Stolní pila 2704 	Odsávací adaptér 419093-0 
Stolní pily MLT100 2712 	Odsávací adaptér JM27000090 
Pásová pila LB1200F 	



Připojení strojů k vysavači VC3210LX1

	Stroj	Adaptér	Stroj	Adaptér
	1806B	Adaptér 38 mm + 414499-7	B04555	Adaptér 22 mm
	1901	Adaptér 38 mm + 191726-6 + JPA122275	B04556	Adaptér 22 mm
	1902	Adaptér 38 mm + 191726-6 + JPA122275	B04557	Adaptér 22 mm
	1911H	Adaptér 38 mm + 414468-8 + JPA122275	B04561	Adaptér 22 mm
	1923H	Adaptér 38 mm + 192065-7 + JPA122275	B04563	Adaptér 22 mm
	2704	Adaptér 38 mm + JM27000090	B04565	Adaptér 22 mm
	3600B	Adaptér 38 mm + 192035-6	B04900v	Adaptér 22 mm
	3612/C	Adaptér 38 mm + 415412-8	B05010	Adaptér 22 mm
	3620	Adaptér 38 mm + 192035-6	B05012	Adaptér 22 mm
	3706	Adaptér 22 mm + 193449-2	B05020	Adaptér 22 mm
	3901	Adaptér 22 mm	B05021	Adaptér 22 mm
	4105KB	Adaptér 38 mm + 192613-2	B05030	Adaptér 22 mm
	4112HS	Adaptér 38 mm + 192613-2	B05031	Adaptér 22 mm
	4157KB	Adaptér 38 mm	B06030	Adaptér 22 mm
	4326	Adaptér 22 mm	B06040	Adaptér 22 mm
	4327	Adaptér 22 mm	DBM080/130	Adaptér 38 mm
	4329	Adaptér 22 mm	GA9030X01	
	4340CT/FCT	Adaptér 22 mm + 417853-4	GA9050R	
	4341CT/FCT	Adaptér 22 mm + 417853-4	JV0600K	Adaptér 22 mm
	4350CT/FCT	Adaptér 22 mm + 417853-4	KP0800	Adaptér 38 mm + 451329-1 + 416368-8
	4351CT/FCT	Adaptér 22 mm + 417853-4	KP0810/C	Adaptér 38 mm
	5017RKB	Adaptér 38 mm	KP312S	Adaptér 38 mm + 193733-5 + 181575-9
	5103R	Adaptér 38 mm + 192419-8	LB1200F	Adaptér 38 mm + JM27000090
	5104S	Adaptér 38 mm + 450316-7	LF1000	Adaptér 38 mm
	5143R	Adaptér 38 mm	LH1040	Adaptér 38 mm
	5603R	Adaptér 38 mm + 192420-3	LH1200FL	Adaptér 38 mm
	5604R	Adaptér 38 mm	LS0714/FL	Adaptér 38 mm
	5703R	Adaptér 38 mm + 192420-3	LS1013/L	Adaptér 38 mm
	5704R	Adaptér 38 mm + 192420-3	LS1016/L	Adaptér 38 mm
	5705R/K	Adaptér 38 mm + 192420-3	LS1018	Adaptér 38 mm
	5900BR	Adaptér 38 mm	LS1040	Adaptér 38 mm
	5903R	Adaptér 38 mm + 192419-8	LS1214/L	Adaptér 38 mm
	9031	Adaptér 22 mm	LS1216/L	Adaptér 38 mm
	9032	Adaptér 22 mm + 122652-8	LS1440	Adaptér 38 mm
	9036	Adaptér 22 mm	MLS100	Adaptér 38 mm
	9046	Adaptér 22 mm	MLT100	Adaptér 38 mm + JM27000090
	9402	Adaptér 38 mm	N1923B	Adaptér 38 mm + 152122-3
	9403	Adaptér 38 mm	PC1100	Adaptér 38 mm + 192613-2
	9404	Adaptér 38 mm	PC5000C	Adaptér 38 mm
	9741	Adaptér 38 mm + 410899-9	PJ7000	Adaptér 22 mm
	9903	Adaptér 38 mm	RP0900	Adaptér 38 mm + 194733-8
	9910	Adaptér 38 mm	RP0910	Adaptér 22 mm
	9911	Adaptér 38 mm	RP1110C	Adaptér 22 mm
	9920	Adaptér 38 mm	RP1800FX	Adaptér 38 mm + 194934-8
	9924DB	Adaptér 38 mm + 192518-6	RP2300FCX	Adaptér 38 mm + 194934-8
	B03700	Adaptér 22 mm	RT0700C	Adaptér 38 mm
	B03710	Adaptér 22 mm	RT0700CX2	Adaptér 38 mm
	B03711	Adaptér 22 mm	SG1250	Adaptér 38 mm
	B04553	Adaptér 22 mm	SP6000/K	Adaptér ke stroji 24 mm + Adaptér 22 mm
	B04554	Adaptér 22 mm		

Adaptér 22 mm = 417765-1
Adaptér 24 mm = 424379-9
Adaptér 38 mm = 195545-2

Dmyhadlo / ofukovač

| UB0801V |



Dmyhadlo / vysavač

| UB1103 |



Dodává se bez prachového vaku 123241-2

Tlaková myčka

| HW102 |



Tlaková myčka

| HW111 |



Tlaková myčka

| HW112 |



Tlaková myčka

| HW132 |



Tlaková myčka

| HW140 |



UB0801V

- Silný ofukovač s možností nastavení dvou stupňů ofukování
- Vhodný pro středně velké zahrady

SOUČÁST DODÁVKY	OBJ. Č.
Štěrbínová hubice	GT34103808
Hubice standard	GT31103808
Vak	GT31105808

UB1103

- Až o 40 % vyšší výkon než UB1101
- Antistatické čištění, odsávání prachu a vysoušení strojů, přístrojů atd.
- Univerzálně použitelný jako dmyháči zařízení nebo odsávač
- Plynule předvolitelné otáčky / sací výkon

SOUČÁST DODÁVKY	OBJ. Č.
Tryska	123245-4

HW102

- Nové odolné čerpadlo
- Integrované držáky příslušenství
- Teleskopická rukojeť

SOUČÁST DODÁVKY	OBJ. Č.
Pistole	3320152
Prodlužovací nástavec	3320130
Tryska nastavitelná	3640640
Tryska turbo	41169
Tryska s nádobou	3640090
Vysokotlaká hadice 5 m	3640630
Vstupní filtr	40725

HW111

- Nové odolné čerpadlo
- Integrované držáky příslušenství

SOUČÁST DODÁVKY	OBJ. Č.
Pistole	3320152
Nástavec	3320130
Tryska nastavitelná	3640650
Tryska turbo	41169
Tryska na pěnu	3640670
Kartáč	41185
Vysokotlaká hadice 5,5 m	3640660
Vstupní filtr	40725

HW112

- Nový model s 2 pólovým indukčním motorem
- Nové odolné čerpadlo

SOUČÁST DODÁVKY	OBJ. Č.
Pistole	3320152
Nástavec	3320130
Tryska nastavitelná	3640650
Tryska turbo	41169
Tryska na pěnu	3640670
Kartáč	41185
Vysokotlaká hadice 5,5 m	3640660
Vstupní filtr	40725

HW132

- Nový model s 2 pólovým indukčním motorem
- Nové odolné čerpadlo
- Integrované držáky příslušenství

SOUČÁST DODÁVKY	OBJ. Č.
Pistole	3640920
Vysokotlaká hadice 8 m	3640960
Tryska nastavitelná	3640930
Tryska turbo	41171
Tryska na pěnu	3640670
Kartáč	41185
Vstupní filtr	40725

HW140

- Nové odolné čerpadlo
- Integrované držáky příslušenství
- Možnost použití dvou různých čistících přípravků

SOUČÁST DODÁVKY	OBJ. Č.
Pistole	41154
Tryska nastavitelná	40246
Tryska turbo	41173
Vysokotlaká hadice 10 m	3083550
Vstupní filtr	40725

- Možnost použití jako vysavače, sací vak je součástí dodávky

Příkon	1650 W
Maximální rychlost vzduchu (H)	83 m/s
Maximální rychlost vzduchu (L)	42 m/s
Maximální proud vzduchu	max. 11 m ³ /min
Hmotnost	3,8 kg

- Ergonomická rukojeť ke komfortní, nenamáhavé práci
- Vak na prach k dodání jako zvláštní příslušenství
- Max. množství dopravovaného vzduchu 4,1 m³/min

Příkon	600 W
Max. průtok vzduchu	0–246 m ³ /h
Otáčky naprázdno	0–16000 min ⁻¹
Max. průtok vzduchu	0–246 m ³ /h
Hmotnost	2,0 kg
Rozměry d × š × v	479 × 185 × 178 mm

- Pogumovaná kola
- TOTAL STOP SYSTEM

Příkon	1300 W
Motor	Univerzální
Pracovní tlak	70 bar
Maximální tlak	100 bar
Max. průtok vody	360 l / h
Max. teplota vody	50 °C
Hmotnost	5,8 kg

- Pogumovaná kola
- TOTAL STOP SYSTEM

Příkon	1700 W
Motor	Univerzální
Pracovní tlak	90 bar
Maximální tlak	110 bar
Max. průtok vody	370 l / h
Max. teplota vody	50 °C
Hmotnost	9,8 kg

- Integrované držáky příslušenství
- Pogumovaná kola
- TOTAL STOP SYSTEM

Příkon	1600 W
Motor	Indukční
Pracovní tlak	100 bar
Maximální tlak	120 bar
Max. průtok vody	370 l / h
Max. teplota vody	50 °C
Hmotnost	16,2 kg

- Pogumovaná kola
- TOTAL STOP SYSTEM

Příkon	2100 W
Motor	Indukční
Pracovní tlak	120 bar
Maximální tlak	140 bar
Max. průtok vody	420 l / h
Max. teplota vody	50 °C
Hmotnost	18,8 kg

- Pogumovaná kola
- TOTAL STOP SYSTEM

Příkon	2300 W
Motor	Indukční
Pracovní tlak	130 bar
Maximální tlak	140 bar
Max. průtok vody	500 l / h
Max. teplota vody	50 °C
Hmotnost	29 kg

Tlaková myčka

HW151 |



HW151

- Nový model s nastavitelným tlakem i proudem vody
- Nové odolné čerpadlo s klikovou hřídelí
- Integrované držáky příslušenství
- Možnost použití dvou různých čistících přípravků

SOUČÁST DODÁVKY	OBJ. Č.
Pistole	41154
Tryska nastavitelná	40551
Tryska turbo	41173
Vysokotlaká hadice 10 m	3083550
Vstupní filtr	40725

- Pogumovaná kola
- **TOTAL STOP SYSTEM**

Příkon	2500 W
Motor	Indukční
Pracovní tlak	140 bar
Maximální tlak	150 bar
Max. průtok vody	500 l / h
Max. teplota vody	50 °C
Hmotnost	28,4 kg

Tlaková myčka s ohřevem

HW120 |



HW120

- Třístupňové čerpadlo s keramickými písty
- BLDC motor – nový asynchronní bezuhlíkový motor s výrazně prodlouženou životností
- Vysoce výkonný asynchronní motor
- Vodní a palivový filtr chrání stroj před poškozením

SOUČÁST DODÁVKY	OBJ. Č.
Nástavec na horkou vodu	3718
Tryska	3195
Vysokotlaká hadice 8 m	3163270
Pistole	41323

- Nástavec s regulovatelnou rotační tryskou na teplou vodu
- Ohřev vody Delta T 55 °C
- Palivo: nafta

Příkon	2200 W
Pracovní tlak	110 bar
Max. průtok vody	510 l / h
Teplota	max 90 °C
Objem nádrže	8 l
Hmotnost	78,7 kg

Tlaková myčka

HW1200 |



HW1200

- Lehká a tichá tlaková myčka
- Možnost nastavení dvou typů tlaku (High/Low) podle prováděné práce
- Možnost regulace tlaku pomocí trysky
- Možnost nasávání vody z nádrže pomocí speciálního příslušenství – není součástí dodávky

SOUČÁST DODÁVKY	OBJ. Č.
Pistole	197842-2
Tryska nastavitelná	197876-5
Tryska na pěnu	197886-2
Vysokotlaká hadice 10 m	123784-4
Spojka	197935-5
Pistole	41323

- Integrované držáky příslušenství
- Pogumovaná kola

Příkon	1800 W
Motor	Universalní
Pracovní tlak	100 bar
Maximální tlak	120 bar
Max. průtok vody	330 l / h
Max. teplota vody	40 °C
Hmotnost	11 kg

Tlaková myčka

HW1300 |



HW1300

- Lehká a tichá tlaková myčka
- Možnost nastavení dvou typů tlaku (High/Low) podle prováděné práce
- Možnost regulace tlaku pomocí trysky
- Možnost nasávání vody z nádrže pomocí speciálního příslušenství – není součástí dodávky

SOUČÁST DODÁVKY	OBJ. Č.
Pistole	197842-2
Tryska nastavitelná	197876-5
Turbo tryska	197824-4
Tryska na pěnu	197886-2
Vysokotlaká hadice 10 m	TG0000009
Spojka	197935-5

- Integrované držáky příslušenství
- Pogumovaná kola

Příkon	1800 W
Motor	Universalní
Pracovní tlak	100 / 80 bar
Maximální tlak	130 bar
Max. průtok vody	360 l / h
Max. teplota vody	40 °C
Hmotnost	12,7 kg

Příslušenství pouze pro tlakové myčky HW1200 a HW1300

	Název	Obj. č.	Kč vč. DPH
1	Rotační tryska	197824-4	295
2	Kartáč k rotační trysce	197864-2	552
3	Nastavitelná pěnovací tryska	197876-5	627
4	Tryska na saponát s nádobou	197886-2	478
5	Mycí kartáč	197828-6	234
6	Nastavitelná tryska	197822-8	308
7	Rotační kartáč	197831-7	478
8	Spodní úhlová tryska	198909-9	796
9	Hadice na vymývání trubek 10 m	197837-5	664
9	Hadice na vymývání trubek 15 m	197840-6	898
10	Adaptér příslušenství	197853-7	173
11	Sada prodlužovacích nástavců	197870-7	1 301
12	Pistole	197842-2	552
13	Vysokotlaká hadice 5 m	197845-6	796
14	Vysokotlaká hadice 8 m	197847-2	1 044
14	Vysokotlaká hadice 10 m	197850-3	1 301
15	Adaptér proti kroucení	197867-6	356
16	Adaptér samonasávací hadice	197881-2	108
17	Připojovací adaptér	197883-8	108
18	Samonasávací hadice	197873-1	796
19	Čistič trysky	197879-9	58

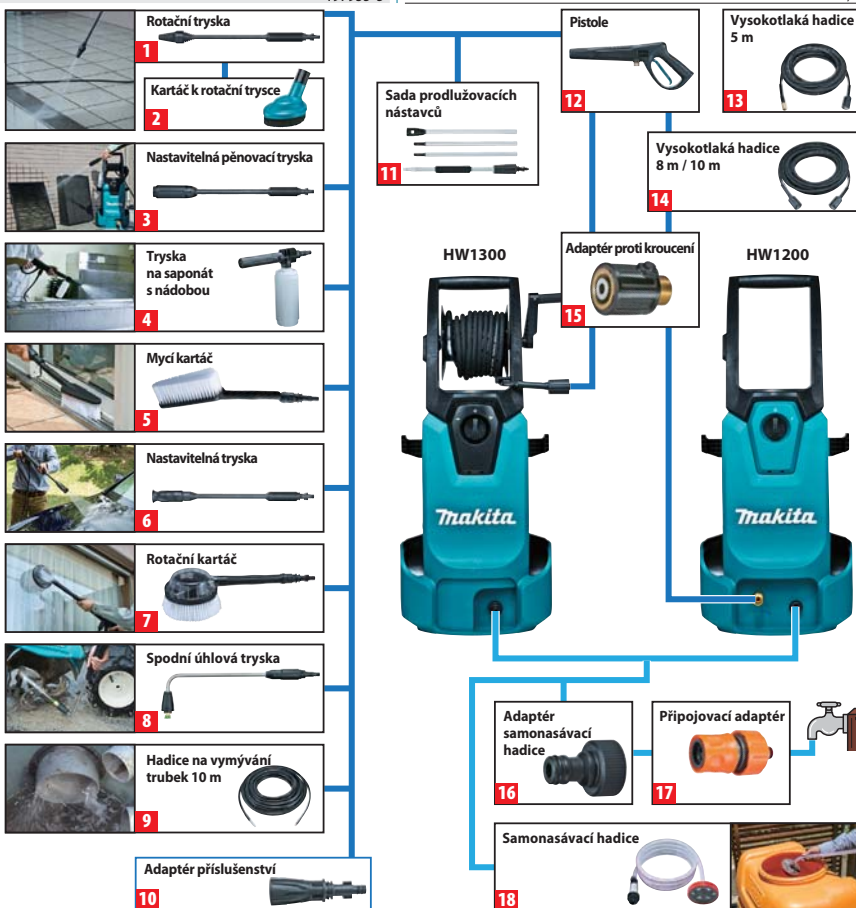







Příslušenství pro tlakové myčky HW102, HW111, HW112, HW121, HW132, HW140 a HW151

Název	Obj. číslo	HW102	HW111	HW112	HW121	HW132	HW140	HW151	Kč vč. DPH
Pistole 	3320152	•	•	•					252
	3640920				•	•			696
	41154						•	•	978
Prodloužení pistole	3320130	•	•	•					121
Vysokotlaká hadice 5 m – prodloužení	41179	•							958
Vysokotlaká hadice 5 m	3640630**	•							393
Vysokotlaká hadice 5,5 m	3640660**		•	•					1 139
Vysokotlaká hadice 8 m – prodloužení	41181		•	•	•	•			2 622
Vysokotlaká hadice 8 m	3640960**				•	•			1 886
Vysokotlaká hadice 8 m – prodloužení	41183						•	•	2 622
Vysokotlaká hadice 10 m	3083550**						•	•	3 106
Nastavitelná stříkácí tryska 	3640640	•							91
	3640650		•	•					121
	3641150				•	•			251
	40246						•		988
	40551							•	1 039
Rotační tryska 	41169	•	•	•					373
	41171				•	•			504
	41173						•	•	2 370
Prodloužení pistole – starší verze	40720*								494
Spodní úhlová tryska 	40795*	•	•	•	•	•			251
	40722***	•	•	•	•	•			394
Tryska na saponát + nádoba	3640090	•							121
Tryska na saponát	3640670		•	•					61

* zapojení = pistole + 3320130 + 40720 / ** součást dodávky myčky / *** zapojení = pistole + 40720

Příslušenství pro tlakové myčky HW102, HW111, HW112, HW121, HW132, HW140 a HW151

Název	Obj. číslo	HW102	HW111	HW112	HW121	HW132	HW140	HW151	Kč vč. DPH
Mycí kartáč 	41185	•	•	•	•	•	•	•	676
Rotační kartáč 	41187	•	•	•	•	•	•	•	1 007
Podlahový čistič twister 	41848	•	•	•	•	•			1863
	41849						•	•	2 175
Prodloužení pro podlahový čistič twister 60 cm 	40057						•	•	424
Hadice na vymývání trubek 10 m Hadice na vymývání trubek 16 m 	41165	•	•	•	•	•	•	•	1 848
	41167	•	•	•	•	•	•	•	3 680
Vodní filtr	41161	•	•	•	•	•	•	•	504
Vnější/vnitřní přípojovací sada 	40725	•	•	•	•	•	•	•	354
Saponát 	40724	•	•	•	•	•	•	•	505

Horkovzdušná pistole

| HG5012K |



HG5012K

- Sušení, tavení a odstraňování starých laků
- Upevňování pásků na hrany, smršťování smršťovacích fólií atd.
- Termostat chrání před přehřátím

SOUČÁST DODÁVKY	OBJ. Č.
Přepavní kufr	HG130442
Hubice chránící sklo před poškozením	P-33679
Široká hubice	P-71423
Odrasová hubice	P-33700

- Motor je uložen kolmo k hlavnímu proudu vzduchu a je tak chráněn před znečištěním
- Protiskluzová rukojeť a integrovaná odkládací plocha

Príkon	1600 W
Teplota stupeň 1	350 °C
Teplota stupeň 2	500 °C
Množství vzduchu	350 / 500 l/min
Max. statický tlak	1250 Pa
Hmotnost	580 g

Horkovzdušná pistole

| HG551VK |



HG551VK

- Sušení, tavení a odstraňování starých laků
- Upevňování pásků na hrany, smršťování smršťovacích fólií atd.
- Termostat chrání před přehřátím

SOUČÁST DODÁVKY	OBJ. Č.
Přepavní kufr	HG130442
Široká hubice	P-71423
Redukční hubice	P-33691
Odrasová hubice	P-33700

- S regulací topného výkonu
- Motor je uložen kolmo k hlavnímu proudu vzduchu a je tak chráněn před znečištěním
- Protiskluzová rukojeť a integrovaná odkládací plocha

Príkon	1800 W
Teplota	100 °C–550 °C
Množství vzduchu	200 / 550 l/min
Max. statický tlak	1500 Pa
Hmotnost	600 g

Horkovzdušná pistole

| HG651CK |

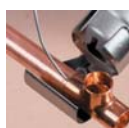

HG651CK

- S regulací topného výkonu od 80 °C do 650 °C
- Optimální kontrola teploty a proudu vzduchu pomocí LCD displaye
- Termostat chrání proti přehřátí

SOUČÁST DODÁVKY	OBJ. Č.
Přepavní kufr	HG130442
Široká hubice	P-71423
Redukční hubice	P-33691
Odrasová hubice	P-33700
Tryska pro svařování přeplátováním	P-71489
Přítlačný váleček	P-71504

- Motor je uložen kolmo k hlavnímu proudu vzduchu a je tak chráněn před znečištěním
- Protiskluzová rukojeť a integrovaná odkládací plocha přístroje

Príkon	2000 W
Teplota	80 °C–650 °C
Množství vzduchu	200–550 l/min
Max. statický tlak	1500 Pa
Hmotnost	630 g

Příslušenství k horkovzdušným pistolím

Název	Obj. číslo	HG5002K / HG5012K	HG550VK / HG551VK	HG650CK / HG651CK	Kč vč. DPH
Redukční tryška	P-71439		•	•	201
Odrasová tryška	P-71445		•	•	225
Tryska pro svařování	P-71451		•	•	362
Tryska pro rychlé svařování	P-71473	•	•	•	514
Tryska pro svařování přeplátováním	P-71489	•	•	•	707
Tryska chránící sklo před poškozením	P-71417	•	•	•	273
Široká tryška	P-71423	•	•	•	273
Přítlačný váleček	P-71504	•	•	•	248
Tavné tyčinky PP	P-71510	•	•	•	800
Tavné tyčinky HDPE	P-71526	•	•	•	800
Tavné tyčinky ABS	P-71532	•	•	•	800
Sada škrabek	P-71554	•	•	•	600

Horkovzdušná pistole

|HG5030K|



Horkovzdušná pistole

|HG6030K|



Horkovzdušná pistole

|HG6031VK|



HG5030K

- Velmi lehký nástroj na ohřívání, rozpuštění a odstraňování starých nátěrů
- Vhodné i pro upevňování pásků, stahování smrtových fólií apod.
- Ideální vyvážení stroje pro pohodlnou práci
- Ochrana stroje proti přehřátí

SOUČÁST DODÁVKY	OBJ. Č.
Transportní kufr	
Tryska chránící sklo před poškozením	PR00000028
Široká tryska	PR00000029
Odrážová tryska	PR00000030
Zúžená tryska 20	PR00000031

- Možnost nastavení 2 stupňů teploty a proudu vzduchu s jednoduchým přepnutím
- Široká nabídka volitelného příslušenství (upnutí 34,5 mm)

Příkon	1800 W
Teplota	350 / 500 °C
Průtok vzduchu	300 / 500 l/min
Hmotnost	0,56 kg
Rozměry d × š × v	233 × 80 × 208 mm

HG6030K

- Velmi lehký univerzální nástroj na ohřívání, rozpuštění, odstraňování starých nátěrů nebo dezinfekci klecí
- Ideální vyvážení stroje pro pohodlnou práci
- Ochrana stroje proti přehřátí

SOUČÁST DODÁVKY	OBJ. Č.
Transportní kufr	
Tryska chránící sklo před poškozením	PR00000028
Široká tryska	PR00000029
Odrážová tryska	PR00000030
Zúžená tryska 20	PR00000031

- Možnost nastavení 2 stupňů teploty a proudu vzduchu s jednoduchým přepnutím + speciální stupeň pro rychlé ochlazení stroje
- Široká nabídka volitelného příslušenství (upnutí 34,5 mm)

Příkon	1800 W
Teplota	50 / 300 / 600 °C
Průtok vzduchu	250 / 500 l/min
Hmotnost	0,57 kg
Rozměry d × š × v	233 × 80 × 208 mm

HG6031VK

- Velmi lehký univerzální nástroj na ohřívání, rozpuštění, odstraňování starých nátěrů nebo dezinfekci klecí
- Ideální vyvážení stroje pro pohodlnou práci
- Ochrana stroje proti přehřátí

SOUČÁST DODÁVKY	OBJ. Č.
Transportní kufr	
Tryska chránící sklo před poškozením	PR00000028
Široká tryska	PR00000029
Odrážová tryska	PR00000030
Zúžená tryska 20	PR00000031

- Možnost plynulého nastavení stupňů teploty 50–600 °C
- Možnost nastavení dvou stupňů proudu vzduchu 250/550 l/min
- Široká nabídka volitelného příslušenství (upnutí 34,5 mm)

Příkon	1800 W
Teplota	50–600 °C
Průtok vzduchu	250 / 550 l/min
Hmotnost	0,67 kg
Rozměry d × š × v	257 × 85 × 206 mm



Příslušenství k horkovzdušným pistolím HG5030K, HG6030K a HG6031K

Sklo chránící tryska

Kč vč. DPH
151Obj. číslo
PR00000028

Širokoštěbinová tryska

Kč vč. DPH
146Obj. číslo
PR00000029

Odrážová tryska

Kč vč. DPH
186Obj. číslo
PR00000030

Redukční tryska

Kč vč. DPH
157Obj. číslo
PR00000031Tryska pro svařování
přepletávánímKč vč. DPH
342Obj. číslo
PR00000032

Tryska

Kč vč. DPH
411Obj. číslo
PR00000033

Tryska pro svařování

Kč vč. DPH
146Obj. číslo
PR00000034

Přítlačný váleček

Kč vč. DPH
244Obj. číslo
PR00000035

Tavné tyčinky

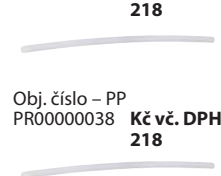
Obj. číslo – ABS
PR00000036 Kč vč. DPH
243Obj. číslo – HDPE
PR00000037 Kč vč. DPH
218Obj. číslo – PP
PR00000038 Kč vč. DPH
218tryska pro rychlé
svařováníKč vč. DPH
173Obj. číslo
PR00000039

Plochá škrabkla

Kč vč. DPH
240Obj. číslo
PR00000040

Sada škrabek

Kč vč. DPH – 210
Obj. číslo
PR00000041

Škrabka

Kč vč. DPH – 170
Obj. číslo
PR00000042

Křížový stavební laser

| SK102Z |



SK102Z

- Křížový laser s přesností $\pm 0,3$ mm/m
- Použitelnost do 15 metrů, s detektorem (není součástí dodávky) 30 m
- Automatické srovnání až do hodnoty 4° povrchového úhlu
- IP54 – odolné proti prachu a stříkající vodě

SOUČÁST DODÁVKY	OBJ. Č.
Terč	LE00785638
Adaptér	LE00785633
Taška	LE00785636
Akumulátor 3x 1,5 V	

- Závit pro tripod 1/4"
- Pracuje se třemi akumulátory AA 1,5 V
- Doba práce na sadu nových akumulátorů je cca 11 hodin

Typ laseru	trída II
Viditelnost laseru	15 m (30 m při použití detektoru)
Přesnost	do 10 metrů $\pm 0,3$ mm / m
Úhel	$4^\circ (\pm 0,5^\circ)$
Hmotnost	475 g
Rozměry d x š x v	102 x 75 x 102 mm

Křížový stavební laser

| SK103PZ |

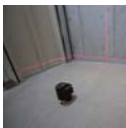

SK103PZ

- Křížový laser s horizontálními a vertikálními diodami pro přesné zaměření přístroje
- Přesnost laseru $\pm 0,3$ mm/m
- Možnost použití do 15 metrů, s detektorem (není součástí dodávky) až 60 m

SOUČÁST DODÁVKY	OBJ. Č.
Terč	
Adaptér	
Taška	
Akumulátor 3x 1,5 V	

- Automatická nivelace až do 4° povrchového úhlu
- IP54 – odolné proti prachu a stříkající vodě
- Závit pro tripod 1/4"

Dosah	15 m, s přijímačem 60 m
Přesnost	do 10 ± 3 mm
Úhel	$4^\circ (\pm 1^\circ)$
Typ laseru	635 nM, trída II
Počet laserových čar	2
Počet laserových bodů	4
Napětí	3x 1,5 V AA
Hmotnost	0,470 kg
Rozměry d x š x v	111 x 117 x 72 mm

Křížový stavební laser

| SK104Z |



SK104Z

- Křížový laser s prodlouženou horizontální a vertikální linií
- Přesnost laseru $\pm 0,3$ mm/m
- Možnost použití do 15 metrů, s detektorem (není součástí dodávky) až 60 m
- Automatická nivelace až do 4° povrchového úhlu

SOUČÁST DODÁVKY	OBJ. Č.
Terč	
Magnetický adaptér	
Transportní taška	
Akumulátor 3x 1,5 V AA	

- IP54 – odolné proti prachu a stříkající vodě
- Závit pro tripod 1/4"

Dosah	15 m, s přijímačem 60 m
Přesnost	do 10 ± 3 mm
Úhel	$4^\circ (\pm 1^\circ)$
Typ laseru	635 nM, trída II
Počet laserových čar	2
Napětí	3x 1,5 V AA
Hmotnost	0,470 kg
Rozměry d x š x v	111 x 117 x 72 mm

Samonivelační laser

| SKR200Z |



SKR200Z

- Automatická samonivelace do 6°
- Použitelnost s detektorem až do 200 metrů
- Velmi odolný kryt pro práci v terénu
- Možnost ovládní přímo na stroji nebo dálkovým ovládním
- IP54 – odolné proti prachu a stříkající vodě

SOUČÁST DODÁVKY	OBJ. Č.
Přijímač	LE00796587
Dálkové ovládní	LE00796588
Nástěnný držák	LE00791661
Brýle pro práci s laserem	TKOLEG2000
Terč	LE00785638

- Závit pro tripod 5/8"
- Pracuje se dvěma akumulátory LR 20 1,5 V (typ D)
- Doba práce na sadu nových akumulátorů je cca 60 hodin
- Součástí dodávky je přijímač, dálkový ovladač, držák na stěnu, cílová destička, 2 akumulátory, brýle a přepravní kufr

Typ laseru	trída II
Samonivelační rozsah	6°
Pracovní rozsah laseru	až 200 m (při použití detektoru)
Přesnost	± 1 mm na 10 m
Rychlost otáčení	0, 300, 450, 600 otáček/min
Hmotnost	1,6 kg
Rozměry d x š x v	156 x 154 x 197 mm

Laserový měřič vzdálenosti

| LD030P |



LD030P

- Spolehlivý přístroj pro všechny, kteří potřebují jednoduché a rychlé měření vzdálenosti
- IP54 – ochrana proti prachu a stříkající vodě

SOUČÁST DODÁVKY	OBJ. Č.
Akumulátoru 2x 1,5 V (AAA)	

- Přesné výsledky měření umožňují pracovat rychle a správně
- Dvouřádkový displej

Typ laseru	trída II
Měřicí plocha (vnitřní prostory)	0,2–30 m
Přesnost měření do 10 m	± 2 mm
Měření (na sadu baterií)	3000
Napětí	2x 1,5 V AAA
Hmotnost podle EPTA	95 g
Rozměry d x š x v	115 x 53 x 25 mm

Laserový měřič vzdálenosti

| LD050P |



LD050P

- IP54 – ochrana proti oprachu a stříkající vodě
- Přesné výsledky měření umožňují pracovat rychle a správně
- Dvouřádkový displej
- Pro pokrývače, pokladače podlahových krytin, sádrokartonáře, architektky, malíře, elektrikáře, kuchyňské instalatéry atd.

SOUČÁST DODÁVKY	OBJ. Č.
Transportní taška	
Akumulátor 2x 1,5 V (AAA)	
Pásek na ruku	

- Měření ploch, objemů, nepřímá měření jednobodová, dvoubodová a paměť na pět posledních měření

Typ laseru	trída II
Měřicí plocha (vnitřní prostory)	0,05–50 m
Přesnost měření	± 2 mm
Měření (na sadu baterií)	3000
Napětí	2x 1,5 V AAA
Hmotnost podle EPTA	100 g
Rozměry d x š x v	116 x 45 x 29 mm

Laserový měřič vzdálenosti

| LD080PI |



















LD080PI

- IP54 – ochrana proti oprachu a stříkající vodě
- Vestavěný senzor pro jednodušší měření na špatně dostupných místech
- Třířádkový posuvný displej
- Přesné výsledky měření umožňují pracovat rychle a správně
- Pro pokrývače, pokladače podlahových krytin, sádrokartonáře, architektky, malíře, elektrikáře, kuchyňské instalatéry atd.

SOUČÁST DODÁVKY	OBJ. Č.
Transportní taška	
Akumulátor 2x 1,5 V (AAA)	
Pásek na ruku	

- Měření ploch, objemů, nepřímá měření jednobodová, dvoubodová, nastavení akustické vzdálenosti a stopky
- Paměť na posledních dvacet měření
- Paměť a automatické nastavení měřicího bodu
- Možnost uchytní dálkoměru na tripod se závitem 1/4"









Typ laseru	trída II
Měřicí plocha (vnitřní prostory)	0,05–80 m
Přesnost měření	$\pm 0,2^\circ / \pm 1,5$ mm
Měření (na sadu baterií)	5000
Napětí	2x 1,5 V AAA
Hmotnost podle EPTA	140 g
Rozměry d x š x v	117 x 57 x 32 mm

	Název	Obj. číslo	SK10Z	SKR200Z	SK312GDZ	Kč vč. DPH
Akumulačtové stroje	Přijímač	LE00785640	•			4 811
		TKOLDG301G			•	9 080
Příklepové vrtači / sekáči	Přijímač LR150		LE00796587	•		9 080
	Dálkový ovladač RC30		LE00796588	•		1 660
Příklepové vrtači / vrtači/mícháči	Magnetický držák přijímače		LE00784968	•		1 863
	Hliníkový stativ závit 5/8", 0,4–1,14 m		A-89501	•	•	4 033
Šroubováči / utahováni	Hliníkový stativ závit 5/8", 0,4–1,1 m		TKOLM1001F	•	•	2 175
	Hliníkový stativ závit 5/8", 1–1,65 m		P-81088	•	•	3 055
Nůžky na plech / prošívače	Hliníkový stativ závit 5/8", 1,8 m		TKOLM4001F	•	•	3 930
Úhlové brusky	Hliníkový stativ závit 5/8", 1–2,7 m		P-81315	•	•	8 267
	Hliníkový stativ závit 5/8", 2,9 m		TKOLM5030F	•	•	5 566
Hoblinky / frézky	Měřicí tyč 4m		P-81309	•		2 069
	Nástěnný držák		LE00791661	•		2 541
Vzduchové nářadí	Nástěnný držák		TK000ET03F		•	7 250
	Nástěnný držák 1/4"		LE00785637	•		3 591
Lasery a laserové měřiče vzdálenosti	Adaptér sklopný 1/4" na 5/8"		LE00785519	•		705
Zahradní technika	Adaptér sklopný 5/8"–1/4"		LE00785633	•		478
	Magnetický terč		LE00785638	•	•	590
Ukládací systémy	Terč		LE00775106	•	•	332
	Brýle pro práci s laserem		LE00834534	•	•	499
Uhličky / Vibration a hluk	Taška laseru		LE00785636	•		847

UCELENÁ NABÍDKA STROJŮ

▣ ZAHRADNÍ TECHNIKA



-  Dvojitá izolace
-  Elektronika s regulací
-  Mechanická brzda
-  Levý/pravý chod
-  2 rychlosti – elektronika
-  3 rychlosti – elektronika
-  Prokluzová spojka
-  Omezení rozběhového proudu
-  Antivibrační systém
-  Automatické mazání řetězu
-  Řetězová brzda
-  Primer
-  Lehký opětovný start
-  Dekompresní ventil
-  Automatická dekomprese
-  Rychlý start
-  Převážný kufr

MM4

Elektrické řetězové pily

| UC4041A |



Elektrické řetězové pily

| UC4551AX1 |



Benzinová řetězová pila

| EA3201S |



Benzinová řetězová pila

| EA3500S |



Benzinová řetězová pila

| EA4300F |



Benzinová řetězová pila

| EA5600F45G |



UC3041A / UC3541A / UC4041A

- Nový design a konstrukce pro pohodlnou práci a jednoduchou údržbu
- Beznástrojová výměna a naplnění řetězu
- Ideálně tvarovaná pogumovaná rukojeť zajišťuje maximální ovladatelnost a bezpečnou práci

SOUČÁST DODÁVKY	OBJ. Č.
Pilový řetěz 30 cm	958291046
Pilový řetěz 35 cm	958291052
Pilový řetěz 40 cm	958291056
Lišta 30 cm	442030611
Lišta 35 cm	442035611
Lišta 40 cm	442040611
Kryt lišty 30,35 cm	419288-5
Kryt lišty 40 cm	419242-9
Háček	158024-1

- Automatické mazání řetězu s možností regulace
- Velká ozubená kovová opěrka usnadňující přímé řezy
- Jednoduchá kontrola hladiny oleje

Příkon	1800 W
Délka řezu UC3041A / UC3541A / UC4041A	30 / 35 / 40 cm
Rychlost řetězu	14,5 m/s
Rozteč řetězu	3/8"
Drážka	1,1 mm
Hmotnost UC3041A / UC3541A / UC4041A	4,6 / 4,7 / 4,7 kg
Rozměry (d × š × v)	455 × 245 × 200 mm

UC3051AX1 / UC3551AX1 / UC4051AX1 / UC4551AX1

- Profesionální řetězová pila s koncepcí snadné obsluhy a údržby
- Pozvolný rozběh a omezovač proudu
- Beznástrojová výměna a naplnění řetězu

SOUČÁST DODÁVKY	OBJ. Č.
Pilový řetěz 30 cm – 2 ks	531492646
Pilový řetěz 35 cm – 2 ks	531492652
Pilový řetěz 40 cm – 2 ks	958492056
Pilový řetěz 45 cm – 2 ks	531492662
Lišta 30 cm	442030661
Lišta 35 cm	442035661
Lišta 40 cm	442040661
Lišta 45 cm	442045661
Kryt lišty 30,35 cm	419288-5
Kryt lišty 40,45 cm	419242-9
Háček	158024-1

- Ergonomicky tvarovaná pogumovaná rukojeť
- Automatické mazání řetězu s možností regulace
- Velká kovová opěrka umožňuje přesné řezání

Příkon	2000 W
Délka řezu UC3051AX1/UC3551AX1/UC4051AX1/UC4551AX1	30 / 35 / 40 / 45 cm
Rychlost řetězu	14,5 m/s
Rozteč řetězu	3/8"
Drážka	1,3 mm
Hmotnost UC3051AX1/UC3551AX1/UC4051AX1/UC4551AX1	5,5 / 5,5 / 5,6 / 5,7 kg
Rozměry (d × š × v)	505 × 201 × 220 mm

EA3201S

- Ideální pila pro dům a zahradu
- Praktická integrovaná páčka sytiče/vypínače
- Čerpadlo PRIMER + systém EasyStart pro jednoduchý start
- Nízké emise díky katalyzátoru

SOUČÁST DODÁVKY	OBJ. Č.
Kombinovaný klíč	782026-1
Vedení šroubu	783012-5
Pilový řetěz	528092656
Lišta 400 mm	442040661
Kryt lišty	952010640

- Bezpečnostní brzda řetězu
- Automatické mazání řetězu
- Snížené vibrace

Motor	2-takt
Obsah	32 cm ³
Výkon	1,84 PS / 1,35 kW
Nádrž (na palivo)	400 ml
Nádrž (na řetězový olej)	280 ml
Délka řezu	40 cm
Rozteč řetězu	3/8"
Drážka	1,3 mm
Hmotnost	4,2 kg

EA3500S

- Ideální pila pro náročnější uživatele při pracích kolem domu a zahrady
- Jednoduché startování díky systému EasyStart
- Technologie MPI pro jednoduché nastartování
- Katalyzátor snižující emise
- Boční naplnění řetězu

SOUČÁST DODÁVKY	OBJ. Č.
Lišta 400 mm	442040661
Pilový řetěz	528092656
Kryt lišty	952020640
Kombinovaný klíč SW13/16	941713160
Úhlový adaptér T27	940827000
Seřizovací šroubovák	944340001

- Jednopáčkové ovládní systéře a chodu stroje
- Nastavitelné mazání řetězu
- Antivibrační rukojeť

Motor	2-takt
Obsah	35 cm ³
Výkon	2,3 PS / 1,7 kW
Nádrž (na palivo)	0,4 ml
Nádrž (na řetězový olej)	0,29 ml
Délka řezu	40 cm
Rozteč řetězu	3/8"
Drážka	1,3 mm
Hmotnost	4,4 kg

EA4300F

- Jednoduché startování díky systému EasyStart
- Technologie MPI pro jednoduché nastartování
- Karter vyrobený z magnesia
- Katalyzátor snižující emise
- Jednopáčkové ovládní systéře a chodu stroje

SOUČÁST DODÁVKY	OBJ. Č.
Kombinovaný klíč SW 13/16	941713160
Úhlový adaptér T27	940827000
Seřizovací šroubovák	944340001
Pilový řetěz	532484064
Lišta 380 mm	444038141
Kryt lišty	952020640

- Boční naplnění řetězu
- Nastavitelné mazání řetězu
- Antivibrační rukojeť
- Poměr olej/benzin 1:50 při použití vysoce kvalitních olejů Makita

Motor	2-takt
Obsah	42,4 cm ³
Výkon	3 PS / 2,2 kW
Nádrž (na palivo)	480 ml
Nádrž (na řetězový olej)	280 ml
Délka řezu	38 cm
Rozteč řetězu	0,325"
Drážka	1,3 mm
Hmotnost	4,9 kg

EA5600F45G

- Farmářská pila ideální k využití v lese nebo na zahradě
- Vysoký výkon 3 kW
- Vhodné ke kácení a zpracování palivového dřeva
- Snadné ovládní, jednoduchá údržba
- Podpůrný systém startování EasyStart

SOUČÁST DODÁVKY	OBJ. Č.
Pilový řetěz	541349664
Lišta	445045661
Kryt lišty	952020140
Sada nářadí 1 ks	950004002

- Primer
- Účinné tlumení vibrací
- Nový, velmi účinný systém filtrace
- Velmi nízké emise splňující normu EPA 3

Obsah	55,7 cm ³
Výkon	3,0 kW
Délka lišty	45 cm
Rozteč řetězu	3/8", 1,3 mm
Olejevá nádrž	0,32 l
Nádrž (na palivo)	0,57 l
Hmotnost	5,8 kg

Název	Obj. číslo	Délka lišty cm	Šířka drážky mm	Dělení řetězu	UC3041A UC3541A UC4041A	UC3051A UC3551A UC4051A UC4551A	EA3201S	ES3500S	EA4300F	EA5000P	EA5600F45G	Kč vč. DPH	Akumulátorové stroje
Pilový řetěz	958291046	30	1,1	3/8"	•							320	
Pilový řetěz	958291052	35	1,1	3/8"	•							346	Příklepové vrtači / seřáň
Pilový řetěz	958291056	40	1,1	3/8"	•							389	
Pilový řetěz	531492646	30	1,3	3/8"		•	•	•				332	Příklepové vrtači/ vrtači/mícháči
Pilový řetěz	531492652	35	1,3	3/8"		•	•	•				364	
Pilový řetěz	958492056	40	1,3	3/8"		•	•	•				390	Příklepové vrtači/ vrtači/mícháči
Pilový řetěz	531492662	45	1,3	3/8"		•	•	•				410	
Pilový řetěz	512484756	33	1,3	0.325"					•			397	
Pilový řetěz	512484764	38	1,3	0.325"					•			439	Sroubování / utahování
Pilový řetěz	512484772	45	1,3	0.325"					•			444	
Pilový řetěz	528099660	38	1,5	3/8"						•	•	610	Sroubování / utahování
Pilový řetěz	958099064	45	1,5	3/8"						•	•	490	
Pilový řetěz	528099672	53	1,5	3/8"						•	•	564	Nůžky na plech / prostiřovače
Lišta	442030611	30	1,1	3/8"	•							390	
Lišta	442035611	35	1,1	3/8"	•							379	
Lišta	442040611	40	1,1	3/8"	•							564	Úhlové brusky
Lišta	442030661	30	1,3	3/8"		•	•	•				390	
Lišta	442035661	35	1,3	3/8"		•	•	•				430	Úhlové brusky
Lišta	442040661	40	1,3	3/8"		•	•	•				460	
Lišta	442045661	45	1,3	3/8"		•	•	•				460	Hoblíky, frézy
Lišta	414033141	33	1,3	0.325"					•			610	
Lišta	161419-9	38	1,3	0.325"					•			550	
Lišta	414045141	45	1,3	0.325"					•			657	
Lišta	958500001	38	1,5	3/8"						•	•	719	Pily
Lišta	958500044	45	1,5	3/8"						•	•	759	
Lišta	415050651	53	1,5	3/8"						•	•	1 081	
Kryt lišty	419288-5	30–35			•	•						112	Vzáduchové nářadí
Kryt lišty	419242-9	40–45			•	•						112	
Kryt lišty	952010640	35–40					•					201	
Kryt lišty	952020640	38–45						•	•	•	•	173	
Háček	158024-1				•	•						37	Vysavače
Olej na mazání řetězu Dolmar 1 l	988002256				•	•	•	•	•	•	•	140	
Olej na mazání řetězu Dolmar 5 l	988003258				•	•	•	•	•	•	•	570	
Olej na mazání řetězu Biotop Dolmar 1 l	980008210				•	•	•	•	•	•	•	188	Zahradní technika
Olej na mazání řetězu Biotop Dolmar 5 l	980008211				•	•	•	•	•	•	•	749	
Motorový olej 2-takt 1:50 / 100 ml Dolmar	980008106						•	•	•	•	•	55	
Motorový olej 2-takt 1:50 / 100 ml Makita	980008606						•	•	•	•	•	55	
Motorový olej 2-takt 1:50 / 1 l Dolmar	980008107						•	•	•	•	•	204	Ukládací systémy
Motorový olej 2-takt 1:50 / 1 l Makita	980008607						•	•	•	•	•	204	
Motorový olej 2-takt 1:50 / 1 l – dávkovací láhev	980008112						•	•	•	•	•	329	Ukládací systémy
Motorový olej 2-takt 1:50 / 5 l Dolmar	980008118						•	•	•	•	•	890	Uhličky / Vibrace a hluk
Motorový olej 2-takt speciál 1:100 / 0,5 l s dávkovačem	980008113						•	•	•	•	•	399	

Nůžky na živý plot

|UH5261|



UH4861 / UH5261

- Speciální design stroje pro pohodlnou práci a jednoduchou obsluhu
- 3 vypínače umístěné v horní, spodní a přední rukojeti, stroj je spuštěn při současném zmáčknutí minimálně 2 vypínačů
- Oboustranně broušené nože se speciální povrchovou úpravou umožňují řezy ve všech směrech a zaručují dlouhou životnost

- Protiběžné nože s ochranou proti zpětným rázům pro klidný chod stroje
- Motorová rychlobrzda
- Kluzná spojka chrání nože a převodovku před zablokováním

SOUČÁST DODÁVKY	Obj. č.
Hák na kabel	158024-1
Držák kabelu	194677-2
Kryt lišty UH4861	9101MA0202
Kryt lišty UH5261	9101MA0203

Příkon	400 W
Počet zdvihů	1600 min ⁻¹
Max průměr větve	15 mm
Délka lišty UH4861 / UH5261	420 / 480 / 520 mm
Hmotnost UH4861 / UH5261	2,9 / 3 / 3 kg

Nůžky na živý plot

|UH6570|



UH4570 / UH5570 / UH6570

- Speciální design stroje pro pohodlnou práci a jednoduchou obsluhu
- 3 vypínače umístěné v horní, spodní a přední rukojeti, stroj je spuštěn při současném zmáčknutí minimálně 2 vypínačů
- Oboustranně broušené nože se speciální povrchovou úpravou umožňují řezy ve všech směrech a zaručují dlouhou životnost

- Protiběžné nože s ochranou proti zpětným rázům pro klidný chod stroje
- Motorová rychlobrzda
- Kluzná spojka chrání nože a převodovku před zablokováním

SOUČÁST DODÁVKY	Obj. č.
Hák na kabel	158024-1
Držák kabelu	194677-2
Kryt lišty UH4570	450489-6
Kryt lišty UH5570	450489-6
Kryt lišty UH6570	450490-1

Příkon	550 W
Počet zdvihů	1600 min ⁻¹
Max průměr větve	21 mm
Délka lišty UH4570 / UH5570 / UH6570	450 / 550 / 650 mm
Hmotnost UH4570 / UH5570 / UH6570	3,6 / 3,7 / 3,8 kg

Nůžky na živý plot

|UH580|



UH5580 / UH6580 / UH7580

- Speciální design stroje pro pohodlnou práci a jednoduchou obsluhu
- 3 vypínače umístěné v horní, spodní a přední rukojeti, stroj je spuštěn při současném zmáčknutí minimálně 2 vypínačů
- Oboustranně broušené nože se speciální povrchovou úpravou umožňují řezy ve všech směrech a zaručují dlouhou životnost

- Protiběžné nože s ochranou proti zpětným rázům pro klidný chod stroje
- Motorová rychlobrzda
- Kluzná spojka chrání nože a převodovku před zablokováním

SOUČÁST DODÁVKY	Obj. č.
Hák na kabel	158024-1
Držák kabelu	194677-2
Kryt lišty UH5580	450489-6
Kryt lišty UH6580	450490-1
Kryt lišty UH7580	450490-1

Příkon	670 W
Počet zdvihů	1500 min ⁻¹
Max průměr větve	21 mm
Délka lišty UH5580 / UH6580 / UH7580	550 / 650 / 750 mm
Hmotnost UH5580 / UH6580 / UH7580	4,3 / 4,4 / 4,6 kg

Příslušenství

Název	Obj. číslo	Délka cm	UH5580	UH6580	UH7580	UH4570	UH5570	UH6570	UH4260	UH4860	UH5260	Kč vč. DPH
Lišta	196687-5	55	•									3 940
	196688-3	65		•								3 591
	194675-6	75			•							3 684
	194660-9	45				•						862
	194663-3	55					•					937
	194666-7	65						•				1 049
	140826-9	42							•			1 016
	140830-8	48								•		1 034
9228MA0210	52									•	1 377	
Kryt lišty	450489-6		•			•	•					173
	450490-1			•	•			•				132
	452683-6								•			173
	9101MA0202									•		68
	9101MA0203										•	199
Sběrač odřezků	194681-1		•	•	•	•	•	•				1 303
	195050-9								•	•	•	1 109
Držák kabelu na paži	194679-8		•	•	•	•	•	•	•	•	•	297
Držák kabelu na opasek	194677-2		•	•	•	•	•	•	•	•	•	93
Držák kabelu ke stroji	158024-1		•	•	•	•	•	•	•	•	•	37



Akumulační stroje

Příklepové
vrtači / sekáčiPřílepy a vrtači/
vrtači / míchači

Sroubování / utahování

Nůžky na plech /
prošťovače

Úhlové brusky

Hoblíky, frézy

Pily

Vzduchové nářadí

Vysavače

Kalová čerpadla

Ukládací systémy

Uhlíky / Vibration a hluk



Ponorné čerpadlo

[PF1010]



PF1010

- Ponorné čerpadlo vodné pro čerpání znečištěné vody
- Ideální pro rychlé odčerpání znečištěné vody ze sklepů, zahradních nádrží, jezírek apod.
- IP68

- Velmi odolný plastový obal stroje
- Automatické zapnutí/vypnutí čerpadla pomocí plováku

SOUČÁST DODÁVKY	Obj. č.
Úhlový adaptér	609024691
Adaptér pro připojení	609024627

Vypouštěcí hrdlo	1 1/2"
Příkon	1100 W
Výtlač max.	10 m
Max. průtok	240 l/min
Hloubka ponoru max.	5 m
Sací otvor Ø	35 mm
Hladina vody min.	40 mm
Hmotnost	6,6 kg

Ponorné čerpadlo

[PF1100]



PF1100

- Ponorné čerpadlo vhodné pro čistou a mírně znečištěnou vodu
- Ideální k odčerpání vody z velkých bazénů nebo větších nádrží na dešťovou vodu
- IP68

- Nerezový obal stroje
- Automatické zapnutí/vypnutí čerpadla pomocí plováku

SOUČÁST DODÁVKY	Obj. č.
Úhlový adaptér	609024691
Adaptér pro připojení	609024651

Vypouštěcí hrdlo	1 1/2"
Příkon	1100 W
Výtlač max.	9 m
Max. průtok	250 l/min
Hloubka ponoru max.	5 m
Sací otvor Ø	25 mm
Hladina vody min.	25 mm
Hmotnost	6,7 kg

Ponorné čerpadlo

[PF1110]



PF1110

- Ponorné čerpadlo vodné pro čerpání znečištěné vody
- Ideální pro rychlé odčerpání znečištěné vody ze sklepů, zahradních nádrží, jezírek apod.
- IP68

- Velmi odolný nerezový obal stroje
- Automatické zapnutí/vypnutí čerpadla pomocí plováku

SOUČÁST DODÁVKY	Obj. č.
Úhlový adaptér	609024691
Adaptér pro připojení	609024693

Vypouštěcí hrdlo	1 1/2"
Příkon	1100 W
Výtlač max.	10 m
Max. průtok	250 l/min
Hloubka ponoru max.	5 m
Sací otvor Ø	35 mm
Hladina vody min.	50 mm
Hmotnost	7 kg

Benzinová rozbrušovačka

EK6101



EK6101

- Lehká a kompaktní rozbrušovací pila pro pohodlnou práci
- 0 10 % zvýšená řezná hloubka na 130 mm
- Nový vylepšený systém filtrace vzduchu umožňující výrazně delší práci bez údržby
- Bez nástrojové výměny filtru
- Systém EasyStart pro jednoduché startování
- Jednoduché napnutí řemenu pomocí excentru
- Velmi účinný antivibrační systém
- Systém SAS zaručující až o 20 % nižší spotřebu paliva

SOUČÁST DODÁVKY

Kombinovaný klíč	Obj. č.
Úhlový adaptér	941719131
Seřizovací šroubovák	940827000
Rezný kotouč 350	944340001
	1 ks

- Jednoduché řešení připojení vodního chlazení a filtrem a možnosti plynulé regulace
- Palivová nádrž upravená pro jednoduché plnění s možností kontroly stavu paliva
- Montáž kotouče možná pouze na boční pozici bez možnosti použití vozíku

Motor	2-takt
Obsah	60,7 cm ³
Výkon	4,3 PS / 3,2 kW
Objem nádrže	0,7 l
Rozbrušovací kotouč Ø	350 mm
Vrtání rozbrušovacího kotouče Ø	25,4 mm
Hloubka řezu	130 mm
Obvodová rychlost	80 m/s
Hmotnost	8,8 kg
Palivo	směs 1:50

Benzinová rozbrušovačka

EK7301WS



EK7301WS

- Výkonný 2-taktovní motor
- Technologie SLR zaručující až o 15% nižší spotřebu
- Dekompresní ventil pro jednoduché startování
- Technologie MPI umožňující pohodlné opětovné nastartování stroje
- Automatické nastavení sytiče pro studený start
- Bez nástrojové výměny filtru
- Jednoduché napnutí řemenu

SOUČÁST DODÁVKY

Kombinovaný klíč	Obj. č.
Úhlový adaptér	941719131
Seřizovací šroubovák	940827000
Rezný kotouč 350	944340001
	1 ks

- Montáž kotouče možná ve středové i boční pozici
- Jednoduchá údržba
- Odpružená rukojeť pro pohodlnou práci

Motor	2-takt
Obsah	73 cm ³
Výkon	5,2 PS / 3,8 kW
Objem nádrže	1,1 l
Rozbrušovací kotouč Ø	350 mm
Vrtání rozbrušovacího kotouče Ø	25,4 mm
Hloubka řezu	122 mm
Obvodová rychlost	80 m/s
Hmotnost	10 kg
Palivo	směs 1:50

Benzinová čtyřtaktovní rozbrušovačka

EK7651H



EK7651H

- Ekologický 4-taktovní motor s obsahem 75,6 cm³
- Velmi nízké provozní náklady, spotřeba paliva a vibrace
- Velmi jednoduchý start díky dekompresnímu ventilu a Primeru

SOUČÁST DODÁVKY

Klíč TORX	Obj. č.
Kombinovaný klíč 13–16	782025-3
Vedení šroubu	941719132
Taška na nářadí	783012-5
Nádobka na olej	831340-3
Přípojka chlazení	195532-1
Redukční kroužek 25,4 / 17 mm	195534-7
	257314-0

- Velmi účinný systém filtrace vzduchu
- Integrovaná vodící kolečka a přípojka chlazení

Motor	4-takt
Obsah	75,6 cm ³
Výkon	4,6 PS / 3 kW
Objem nádrže	1,1 l
Rozbrušovací kotouč Ø	355 mm
Vrtání rozbrušovacího kotouče Ø	25,4 mm
Hloubka řezu	122 mm
Obvodová rychlost	80 m/s
Hmotnost	12,9 kg

Benzinová rozbrušovačka

EK8100WS



MM4

EK8100WS

- Ekologický 4-taktovní motor s obsahem 75,6 cm³
- Velmi nízké provozní náklady, spotřeba paliva a vibrace
- Velmi jednoduchý start díky dekompresnímu ventilu a Primeru

SOUČÁST DODÁVKY

Klíč TORX	Obj. č.
Kombinovaný klíč 13–16	782025-3
Vedení šroubu	941719132
Taška na nářadí	783012-5
Nádobka na olej	831340-3
Přípojka chlazení	195532-1
Redukční kroužek 25,4 / 17 mm	195534-7
	257314-0

- Velmi účinný systém filtrace vzduchu
- Integrovaná vodící kolečka a přípojka chlazení

Motor	2-takt
Obsah	81 cm ³
Výkon	6,2 PS / 4,5 kW
Palivo	směs 1:50
Rozbrušovací kotouč (Ø)	405 mm
Vrtání rozbrušovacího kotouče (Ø)	25,4 mm
Hloubka řezu	147 mm
Hmotnost	10,6 kg

Příslušenství pro rozbrušovací pily

Název	Obj. číslo	EK6101	EK7301	EK7651H	Kč vč. DPH
Motorový olej 2-takt 1:50 / 100 ml Dolmar	980008106	•	•		55
Motorový olej 2-takt 1:50 / 100 ml Makita	980008606	•	•		55
Motorový olej 2-takt 1:50 / 1 l Dolmar	980008107	•	•		204
Motorový olej 2-takt 1:50 / 1 l Makita	980008607	•	•		204
Motorový olej 2-takt 1:50 / 1 l – dávkovací láhev	980008112	•	•		329
Motorový olej 2-takt 1:50 / 5 l Dolmar	980008118	•	•		890
Motorový olej 2-takt speciál 1:100 / 0,5 l s dávkovačem	980008113	•	•		399
Oil 4-takt HD30 / 0,6 l	980008120			•	117
Oil 4-takt 5W30 / 1 l	980008121			•	240
Oil 4-takt 10W30 / 100 ml	197010-7			•	141
Vzduchový filtr plochý	315173010	•			185
Vzduchový filtr vnitřní	315173020	•			99
Vzduchový filtr plochý	395173081		•		299
Vzduchový filtr kvádr	424701-0		•		136
Vzduchový filtr kvádr	442165-6			•	320
Prachový vak	166106-5			•	132

Elektrocentrála

| EG2250A |



EG2250A

- Velmi tichý chod
- Spolehlivý a odolný stroj s motorem Makita OHV
- Výstupní napětí 230 V
- Výkonný regulátor napětí
- Velký objem nádrže pro delší pracovní dobu
- Smačák kontroly hladiny oleje
- Jednoduše čitelný displej napětí a proudu

- Startování ruční
- 2 zásuvky 230 V/50 Hz
- Jedna zásuvka 12 V/8,3 A
- Palivo = bezolovnatý benzin

Objem nádrže	15 l
Motor	OHV, 4-takt
Obsah	210 cm ³
Jmenovitý výkon	2,0 kW
Maximální výkon	2,2 kW
Systém startování	startovací šňůra
Hmotnost	49,8 kg
Palivo	bezolovnatý benzin
Rozměry d × š × v	600 × 442 × 450 mm

Elektrocentrála

| EG2850A |



EG2850A

- Velmi tichý chod
- Spolehlivý a odolný stroj s motorem Makita OHV
- Výstupní napětí 230 V
- Výkonný regulátor napětí
- Velký objem nádrže pro delší pracovní dobu
- Smačák kontroly hladiny oleje
- Jednoduše čitelný displej napětí a proudu

- Startování ruční
- 2 zásuvky 230 V/50 Hz
- Jedna zásuvka 12 V/8,3 A
- Palivo = bezolovnatý benzin

Objem nádrže	15 l
Motor	OHV, 4-takt
Obsah	210 cm ³
Jmenovitý výkon	2,6 kW
Maximální výkon	2,8 kW
Systém startování	startovací šňůra
Hmotnost	52,8 kg
Palivo	bezolovnatý benzin
Rozměry d × š × v	600 × 442 × 450 mm

Elektrocentrála

| EG4550A |



EG4550A

- Velmi tichý chod
- Spolehlivý a odolný stroj s motorem Makita OHV
- Výstupní napětí 230 V
- Výkonný regulátor napětí
- Velký objem nádrže pro delší pracovní dobu
- Smačák kontroly hladiny oleje
- Jednoduše čitelný displej napětí a proudu

- Startování ruční/elektro (baterie nejsou součástí dodávky)
- 2 zásuvky 230 V/50 Hz
- Jedna zásuvka 12 V/8,3 A
- Velká transportní kola a rukojeť pro jednoduchý převoz stroje
- Palivo = bezolovnatý benzin

Objem nádrže	15 l
Motor	OHV, 4-takt
Obsah	420 cm ³
Jmenovitý výkon	4,0 kW
Maximální výkon	4,5 kW
Systém startování	startovací šňůra / elektro
Hmotnost	95,5 kg
Rozměry d × š × v	680 × 550 × 550 mm

Elektrocentrála

| EG5050A |



EG5050A

- Velmi tichý chod
- Spolehlivý a odolný stroj s motorem Makita OHV
- Výstupní napětí 230 V
- Výkonný regulátor napětí
- Velký objem nádrže pro delší pracovní dobu
- Smačák kontroly hladiny oleje
- Jednoduše čitelný displej napětí a proudu

- Startování ruční/elektro (baterie nejsou součástí dodávky)
- 2 zásuvky 230 V/50 Hz
- Jedna zásuvka 12 V/8,3 A
- Velká transportní kola a rukojeť pro jednoduchý převoz stroje
- Palivo = bezolovnatý benzin

Objem nádrže	15 l
Motor	OHV, 4-takt
Obsah	210 cm ³
Jmenovitý výkon	5,0 kW
Maximální výkon	5,5 kW
Systém startování	startovací šňůra / elektro
Hmotnost	98,5 kg
Palivo	bezolovnatý benzin
Rozměry d × š × v	680 × 550 × 550 mm

Elektrocentrála

| EG6050A |



EG6050A

- Velmi tichý chod
- Spolehlivý a odolný stroj s motorem Makita OHV
- Výstupní napětí 230 V
- Výkonný regulátor napětí
- Velký objem nádrže pro delší pracovní dobu
- Smačák kontroly hladiny oleje
- Jednoduše čitelný displej napětí a proudu

- Startování ruční/elektro (baterie nejsou součástí dodávky)
- 2 zásuvky 230 V/50 Hz
- Jedna zásuvka 12 V/8,3 A
- Velká transportní kola a rukojeť pro jednoduchý převoz stroje
- Palivo = bezolovnatý benzin

Objem nádrže	15 l
Motor	OHV, 4-takt
Obsah	210 cm ³
Jmenovitý výkon	5,5 kW
Maximální výkon	6,0 kW
Systém startování	startovací šňůra / elektro
Hmotnost	100,5 kg
Palivo	bezolovnatý benzin
Rozměry d × š × v	680 × 550 × 550 mm

4-taktní benzinové dmychadlo / vysavač

| BXH2501 |

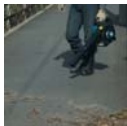

MM4

Benzinové dmychadlo / vysavač

| EB5300TH |



Benzinové dmychadlo / ofukovač

| EB7660TH |



MM4

Benzinový křovinořez 4-takt

| EBH341U |



Elektrický vyžinač

| UR3000 |



Elektrické vyžinače

| UR3500 |



BXH2501

- Tichý a výkonný 4taktní motor s minimální spotřebou a nízkými emisemi
- Víko s kluzným zablokováním umožňuje jednoduchou údržbu zapalovací svíčky

SOUČÁST DODÁVKY

	Obj. č.
Trubka	6659500900
Sada nářadí	6909059000

EB5300TH

- Silný čtyřtaktní motor
- Jednoduché startování s dekompresním ventilem
- Vysoký objem a rychlost vzduchu

SOUČÁST DODÁVKY

	Obj. č.
Montážní klíč	782239-4
Vedení šroubu	783019-1
Teleskopická trubka	198034-6
Trubka krátká prům.90	196912-4
Trubka dlouhá prům.90	197723-0
Štěrbínová hubice	196911-6
Taška na nářadí	831304-7

EB7660TH

- Výkonný a tichý 4-taktní motor s minimální spotřebou paliva a nízkými emisemi
- Vysoká rychlost a velký objem vzduchu
- Ofukuje listí, prach, suť a dokonce i prachový sníh

SOUČÁST DODÁVKY

	Obj. č.
Montážní klíč	782239-4
Vedení šroubu	783019-1
Nádobka na olej	195532-1
Trubka 90	454895-7
Hubice 90-60	454896-5
Štěrbínová hubice	454916-5
Hubice 90-70	455128-3

EBH341U

- Křovinořez pro profesionální použití
- Ekologický 4-taktní motor s minimální spotřebou paliva s nízkými emisemi

SOUČÁST DODÁVKY

	Obj. č.
4 zubý nůž	6258507600
Kryt nože	451252-0
Kryt kotouče	6418027000
Kryt komplet	176045800N
Poutko na šňůru	122907-1
Nádobka na olej	242072-1
Montážní klíč	783013-3
Inbusový klíč 5 mm	783217-7
Inbusový klíč 4 mm	783202-0
Taška na nářadí	831304-7
Dvouramenný popruh	

UR3000

- Lehký a kompaktní vyžinač
- Možnost nastavení rukojeti a délky hřídele

SOUČÁST DODÁVKY

	Obj. č.
Strunová hlava	DA00000001
Struna 15 m	DA00000003
Ramenní pás	DA00000037

UR3500 / UR3501

- Lehké a kompaktní vyžinače

SOUČÁST DODÁVKY

	Obj. č.
Strunová hlava	YA00000649
Ramenní pás	YA00000639
Inbusový klíč	YA00000437



- Dekompresní ventily pro lehký start
- Sada na vysávání 195283-6 není součástí dodávky

Motor	4taktní
Zdvihový objem	24,5 cm ³
Karburátor	membránový karburátor
Obsah nádrže	0,52 l
Výkon dmychadla, plochá hubice	10,1 m ³ /min
Výkon dmychadla, koncová trubka	8,91 m ³ /min
Hladina zvuk. tlaku DIN dB (A)	66,5
Rychlost vzduchu	64,6 m/s
Doba použití na jednu nádrž	60 min
Hmotnost přístroje	4,4 kg
Palivo	bezolovnatý benzin

- Nastavitelná délka trysky
- Optimální umístění ovládacích prvků s možností nastavení podle délky paže
- Velmi nízká hladina hluku a vibrací
- Velmi pohodlné nastavitelné popruhy
- Součástí dodávky jsou úzká a kulatá tryska

Typ motoru	4-takt
Obsah	52,5 cm ³
Výkon	1,8 kW
Průtok vzduchu	15 m ³ /min
Rychlost vzduchu	82 m/s
Palivová nádrž	1,8 l
Hmotnost	10,1 kg
Rozměry d × š × v	320 × 450 × 475 mm

- Jednoduchý přístup k zapalovací svíčke přes posuvný kryt
- Velmi nízké vibrace
- Velmi pohodlné popruhy s prouděním vzduchu proti pocení zad

Motor	4-takt
Obsah	75,6 cm ³
Objem nádrže	1,9 l
Průtok vzduchu	19 m ³ /min
Rychlost vzduchu	92 m/s
Hmotnost	10,9 kg
Rozměry d × š × v	332 × 460 × 480 mm

- Systém snadného startování pomocí Primeru a EasyStartu
- Elektronické tranzistorové zapalování

Motor	4-takt
Obsah	33,5 cm ³
Výkon	1,5 PS / 1,07 kW
Objem nádrže	0,65 l
Velikost vřetene	M10 × 1,25 LH
Hmotnost	7,1 kg
Palivo	bezolovnatý benzin

- Možnost otočení těla stroje pro přesnou práci

Příkon	400 W
Otáčky naprázdno	9000 min ⁻¹
Šířka vyžínání	30 cm
Hmotnost	2,3 kg
Rozměry d × š × v	1016-1256 × 310 × 260 mm

- Ideální pro práci kolem domu a zahrady

Příkon	700 / 1000 W
Otáčky naprázdno UR3500 / UR3501	7200 / 7500 min ⁻¹
Šířka řezu	35 cm
Hmotnost	4,3 kg
Rozměry d × š × v	1550 × 410 × 500 mm



PŘÍSLUŠENSTVÍ

▣ PŘÍSLUŠENSTVÍ K ROZBRUŠOVACÍM PILÁM



Špičkový kotouč s extrémní výdrží. Technologie 3DDG umožňuje pravidelné rovnoměrné rozmístění diamantových částic v segmentu, což zaručuje velmi vysokou rychlost řezu a výrazně delší životnost kotouče. Kotouče jsou vhodné zejména pro řezání betonu, armovaného betonu, betonových tašek, betonových rour, tvrdých cihel, zámkové dlažby, obrubníků a vápence.

Vhodné pro úhlové brusky a rozbrušovací pily.

quasar

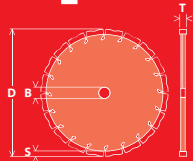

Objednací číslo	D Průměr	B Vrtání	S Výška segmentu	T Tloušťka	Kč s DPH
B-17588	300 mm	25,40 mm	12 mm	3,0 mm	4 337,-
B-13465	350 mm	20,00 / 25,40 mm	12 mm	3,0 mm	6 098,-
B-13471	400 mm	20,00 / 25,40 mm	12 mm	3,0 mm	6 490,-

Diamantové kotouče COMET

Profesionální diamantové kotouče vyrobené 3DDG technologií zaručující o 30% vyšší životnost a až o 50% vyšší řeznou rychlost. Navíc u čtyř kotoučů o průměru 230–400 mm je použita nová technologie STEALTH (Tichý kotouč) zaručující velmi výrazné snížení hluku při práci. Kotouče COMET jsou vhodné pro suché i mokré řezání, výšku segmentu mají 10 mm.



Ob. číslo	Průměr kotouče	Vrtání	Typ kotouče	SŘJ	Výška segmentu mm	Tichý kotouč	Tvrký beton, žula, rula, břidlice, tvrdé cihly	Beton, betonové cihly, betonové roury, betonové tašky, zámková dlažba	Mramor, neglazované tašky	Cihly, abrevizní materiály, hliněné krytinové tašky	Asfalt	Dlaždice	Sklo	Zelivo	Kč vč. DPH
B-13546	300	20	Comet Rapid	****	10		••	•••	•••	••	•	•		••	4 299
B-13552	350	25,4	Comet Rapid	****	10		••	•••	•••	••	•	•		••	5 199
B-13568	400	25,4	Comet Rapid	****	10		••	•••	•••	••	•	•		••	6 299

Diamantové kotouče COMET Asphalt

Profesionální diamantové kotouče speciálně upravené pro řezání abrazivních materiálů (pískovec, asfalt atd.).

Ob. číslo	Průměr kotouče	Vrtání	Typ kotouče	SŘJ	Výška segmentu mm	Tichý kotouč	Tvrký beton, žula, rula, břidlice, tvrdé cihly	Beton, betonové cihly, betonové roury, betonové tašky, zámková dlažba	Mramor, neglazované tašky	Cihly, abrevizní materiály, hliněné krytinové tašky	Asfalt	Dlaždice	Sklo	Zelivo	Kč vč. DPH
B-13269	300	20	Comet asphalt	****	10		•	•	•	••	•••			•	4 859
B-13275	350	25,4	Comet asphalt	****	10		••	•	•	••	•••			•	5 699
B-42905	400	25,4	Comet asphalt	****	10		••	•	•	••	•••			•	6 640

Diamantové kotouče COMET turbo

Profesionální diamantové turbo kotouče.

Ob. číslo	Průměr kotouče	Vrtání	Typ kotouče	SŘJ	Výška segmentu mm	Tichý kotouč	Tvrký beton, žula, rula, břidlice, tvrdé cihly	Beton, betonové cihly, betonové roury, betonové tašky, zámková dlažba	Mramor, neglazované tašky	Cihly, abrevizní materiály, hliněné krytinové tašky	Asfalt	Dlaždice	Sklo	Zelivo	Kč vč. DPH
B-13041	300	25,4	Comet Turbo	****	8		••	•••	•••	••	•	•		••	4 699
B-13057	350	25,4	Comet Turbo	****	8		••	•••	•••	••	•	•		••	6 199

Diamantové kotouče NEBUL

Profesionální diamantové kotouče vhodné pro suché i mokré řezání s výškou segmentu 10mm.

Ob. číslo	Průměr kotouče	Vrtání	Typ kotouče	SŘJ	Výška segmentu mm	Tichý kotouč	Tvrký beton, žula, rula, břidlice, tvrdé cihly	Beton, betonové cihly, betonové roury, betonové tašky, zámková dlažba	Mramor, neglazované tašky	Cihly, abrevizní materiály, hliněné krytinové tašky	Asfalt	Dlaždice	Sklo	Zelivo	Kč vč. DPH
B-54031	300	20	Nebul	***	10	–	•	•••	••	••	•			••	
B-54047	300	25,4	Nebul	***	10	–	•	•••	••	••	•			••	
B-54053	350	25,4	Nebul	***	10	–	•	•••	••	••	•			••	1 965
B-54069	400	25,4	Nebul	***	10	–	•	•••	••	••	•			••	2 599

Diamantové kotouče DIAMAK

Ekonomická třída diamantových kotoučů vhodných pro suché i mokré řezání s výškou segmentu 7 mm.

Ob. číslo	Průměr kotouče	Vrtání	Typ kotouče	SŘJ	Výška segmentu mm	Tichý kotouč	Tvrký beton, žula, rula, břidlice, tvrdé cihly	Beton, betonové cihly, betonové roury, betonové tašky, zámková dlažba	Mramor, neglazované tašky	Cihly, abrevizní materiály, hliněné krytinové tašky	Asfalt	Dlaždice	Sklo	Zelivo	Kč vč. DPH
D-56982	300	20/25,4	DiaMak	**	7			•	•	••				•	1 590
D-56998	350	20/25,4	DiaMak	**	7			•	•	••				•	1 890
D-57009	400	20/25,4	DiaMak	**	7			•	•	••				•	2 290

Segmentované diamantové řezné kotouče pro řezání za sucha

Obj. číslo	Průměr kotouče	Vrtání	SŘJ	Barva	Tvrký beton, žula, rula, břidlice, tvrdé cihly	Beton, betonové cihly, betonové roury, betonové tašky, zámková dlažba	Mramor, neglazované tašky	Cihly, abrevizní materiály, hliněné krytinové tašky	Asfalt	Dlaždice	Sklo	Zelivo	Kč vč. DPH
966241021	350	20	**	stříbrná	••	••							5 536
966344010	350	25,4	***	stříbrná	••	••							7 532

•možné použití

••doporučené použití

•••ideální použití

Vyžínační nástroje

Název	Obj. číslo	Kč vč. DPH
Strunová hlava Tap&Go 2,4 mm	381224240	499
Strunová hlava Tap&Go 2,7 mm	382224300	649
Strunová hlava Manual Trim 2,4 mm	385224240	490
Strunová hlava Fix Trim 2,7 mm	385224270	
Strunová hlava Automat 2,4 mm	B-02945	894
4 zubý vyžínační nůž 230 × 25,4 mm	362224140	329
4 zubý vyžínační nůž 255 × 25,4 mm	363224140	273
8 zubý vyžínační nůž 230 × 25,4 mm	362224180	273
Nůž na buřeň 255 × 25,4 mm	385224340	608
Nůž na buřeň 300 × 25,4 mm	385224150	659
Speciální kotouč na trávu 255 × 25,4 mm	385224301	1634

Vyžínační struny

Název	Obj. číslo	Kč vč. DPH
Struna round trim kulatá 1,3 mm / 15 m	369224807	67
Struna round trim kulatá 1,6 mm / 15 m	369224808	74
Struna round trim kulatá 2,0 mm / 15 m	369224790	79
Struna round trim kulatá 2,0 mm / 126 m	369224791	340
Struna round trim Plus kulatá 2,4 mm / 15 m	369224792	98
Struna round trim Plus kulatá 2,4 mm / 87 m	369224793	366
Struna round trim Plus kulatá 2,4 mm / 90 m	369224693	352
Struna round trim Plus kulatá 2,4 mm / 262 m	369224794	980
Struna square trim Plus hranatá 2,4 mm / 15 m	369224795	111
Struna square trim Plus hranatá 2,4 mm / 69 m	369224796	366
Struna square trim Plus hranatá 2,4 mm / 206 m	369224797	980
Tichá nylonová struna 2,0 mm 15 m	369224060	65
Tichá nylonová struna 2,0 mm 3,5 m	369224061	38
Tichá nylonová struna 2,0 mm 120 m	369224062	429
Tichá nylonová struna 2,4 mm 3,5 m	369224071	56
Tichá nylonová struna 2,4 mm 15 m	369224070	150
Tichá nylonová struna 2,4 mm 15 m Makita	369224670	119
Tichá nylonová struna 2,4 mm / 120 m	369224072	620
Tichá nylonová struna 2,4 mm / 688 m	369224074	1452
Tichá nylonová struna 2,7 mm / 15 m	369224673	230
Tichá nylonová struna 2,7 mm / 90 m	369224063	590

Oleje

Název	Obj. číslo	Kč vč. DPH
Olej 4-takt HD30 / 0,6 l	980008120	117
Olej 4-takt 5W30 / 1 l	980008121	240

SPECIFIKACE SEKAČEK

PP

ŠASI - PLAST

ST

ŠASI - PLECH



Elektrické sekačky

ELM3720 |



PP

ELM3320 / ELM3720 / ELM4120

- Silný a tichý elektromotor
- Ideální pro malé zahrady
- Kvalitní polypropylenové šasi odolné vůči UV záření
- Umístění kol umožňuje sekání blízko stěn
- Vedení kabelu s omezením tahu
- Jednoduchý sklopný systém rukojeti
- Integrovaný držák pro pohodlné přenášení
- Centrální nastavení výšky sekání ve 3 nebo 7 stupních

- Velmi účinný sběr trávy
- Světelná signalizace zapojení v síti
- Systém 3 Cut – sekání trávy, sběr trávy a sběr listí

	ELM3320	ELM3720	ELM4120
Příkon W	1200	1400	1600
Šasi	PP	PP	PP
Šířka sekání cm	33	37	41
Typ sekání	3 cut	3 cut	3 cut
Pohon kol	Bez pohonu	Bez pohonu	Bez pohonu
Nastavení výšky sekání	Centrální	Centrální	Centrální
Počet pozic	3 pozice	3 pozice	7 pozic
Výška sekání mm	20–55	20–55	20–75
Objem koše l	30	40	45
Pro plochu do m ²	400	500	600
Cistá váha kg	10,2	11,6	14,5

Elektrická sekačka

ELM4121 |



ST

ELM4121

- Silný a tichý elektromotor
- Kvalitní ocelové šasi
- Umístění kol umožňuje sekání blízko stěn
- Vedení kabelu s omezením tahu
- Jednoduchý sklopný systém rukojeti
- Integrovaný držák pro pohodlné přenášení
- Centrální nastavení výšky sekání v 7 stupních

- Velmi účinný sběr trávy
- Světelná signalizace zapojení v síti
- Systém 4 Cut – mulčování, sekání trávy, sběr trávy a sběr listí

Příkon W	1600
Šasi	ocel
Šířka sekání cm	41
Typ sekání	4 cut
Pohon kol	Bez pohonu
Nastavení výšky sekání	Centrální
Počet pozic	7 pozic
Výška sekání mm	20–75
Objem koše l	50
Pro plochu do m ²	600
Cistá váha kg	17,5

Elektrická sekačka

ELM4620 |



ST

ELM4620

- Silný a tichý elektromotor
- Kvalitní ocelové šasi
- Umístění kol umožňuje sekání blízko stěn
- Vedení kabelu s omezením tahu
- Jednoduchý sklopný systém rukojeti
- Integrovaný držák pro pohodlné přenášení
- Centrální nastavení výšky sekání v 7 stupních

- Velmi účinný sběr trávy
- Světelná signalizace zapojení v síti
- Systém 4 Cut – mulčování, sekání trávy, sběr trávy a sběr listí

Příkon W	1800
Šasi	ocel
Šířka sekání cm	46
Typ sekání	4 cut
Pohon kol	Bez pohonu
Nastavení výšky sekání	Centrální
Počet pozic	8 pozic
Výška sekání mm	20–75
Objem koše l	60
Pro plochu do m ²	800
Cistá váha kg	27,7

Elektrická sekačka

ELM4621 |



ST

ELM4621

- Silný a tichý elektromotor
- Ideální pro malé zahrady
- Kvalitní ocelové šasi
- Umístění kol umožňuje sekání blízko stěn
- Vedení kabelu s omezením tahu
- Jednoduchý sklopný systém rukojeti
- Integrovaný držák pro pohodlné přenášení
- Centrální nastavení výšky sekání v 8 stupních

- Velmi účinný sběr trávy
- Světelná signalizace zapojení v síti
- Systém 4 Cut – mulčování, sekání trávy, sběr trávy a sběr listí

Příkon W	1800
Šasi	ocel
Šířka sekání cm	46
Typ sekání	4 cut
Pohon kol	1 rychlost
Nastavení výšky sekání	Centrální
Počet pozic	8 pozic
Výška sekání mm	20–75
Objem koše l	60
Pro plochu do m ²	1000
Cistá váha kg	30,5

Popis	Obj. číslo	Cena vč. DPH	
Brašna univerzální 280 × 250 × 160 mm 0,58 kg, kapsa 1,5 l	P-71722	1 402	Akumulačtové stroje
Brašna pro elektrikáře 315 × 250 × 140 mm 0,5 kg, kapsa 1,65 l	P-71738	867	Příklepové vrtači / sekláči
Brašna univerzální 320 × 350 × 170 mm 0,72 kg, kapsa 3,15 l	P-71744	1 371	Příklepové vrtači/ vrtači/mícháči
Brašna se 2 kapsami 265 × 260 × 135 mm 0,53 kg, kapsy 2,6 l	P-71750	857	Sroubování / utahování
Brašna se 3 kapsami 325 × 315 × 175 mm 0,76 kg, kapsy 3,9 l	P-71766	1 412	Nůžky na plech/ prostiřovače
Brašna se 3 kapsami a opaskem 290 × 640 × 170 mm 1,4 kg, kapsy 6 l	P-71772	2 924	Úhlové brusky
Brašna pro pokrývače 270 × 265 × 155 mm 0,65 kg, kapsy 2,9 l	P-71788	1 543	Hobily, frézky
Brašna na aku vrtačku velká 290 × 170 × 85 mm, 0,26 kg	P-71794	685	Pily
Opasek 48 × 1380 mm, 0,29 kg	P-71803	610	Vzduchové nářadí
Pás s bederní opěrkou 140 × 865 mm, 0,29 kg	P-71819	1 200	Vysavače
Opasek s plastovou sponou 1340 × 50 mm, 0,23 kg	P-71825	387	Zahradní technika
			Ukládací systémy
			Uhlíky / Vibrace a hluk

	Popis	Obj. číslo	Cena vč. DPH	Popis	Obj. číslo	Cena vč. DPH
Akumulátorové stroje	Pouzdro na mobilní telefon 115 × 70 × 40 mm 0,06 kg			Termobrašna na jídlo 230 × 280 × 170 mm 0,36 kg 7,5 l		
Příklepové vrtačí / sekání		P-71847	356		P-72023	659
Příklepové vrtačí / vrtačí/míchání	Držák na kladivo 160 × 70 × 105 mm 0,23 kg			Brašna na nářadí 185 × 515 × 170 mm 1,51 kg 11,3 l		
Příklepové vrtačí / vrtačí/míchání		P-71869	356		P-72051	1 462
Šroubování / utahování	Brašna pro elektrikáře 160 × 155 × 50 mm 0,26 kg			Brašna na nářadí 265 × 505 × 295 mm 3,9 kg 32,9 l		
Šroubování / utahování		P-71881	594		P-72073	2 790
Nůžky na plech / prostrňovače	Brašna pro tesaře 210 × 180 × 110 mm 0,28 kg kapsa 1,1 l			Pracovní vesta 640 × 500 mm 0,74 kg		
Nůžky na plech / prostrňovače		P-71906	610		P-72089	1 664
Úhlové brusky	Univerzální brašna na nářadí 235 × 175 × 70 mm 0,22 kg			Kšandy šířka 50 mm		
Úhlové brusky		P-71912	644		P-72176	509
Hobličky, frézky	Brašna na nářadí a kladivo 165 × 145 × 110 mm 0,24 kg			Kožený pásek černý velikost M 1130 × 38 mm 0,2 kg		
Hobličky, frézky		P-71934	654		P-72207	610
Ply	Brašna na aku vrtačku malá 235 × 155 × 75 mm 0,13 kg			Kožený pásek černý velikost L 1330 × 38 mm 0,23 kg		
Ply		P-71940	488		P-72213	610
Vzduchové nářadí	Brašna se zipem 185 × 180 × 115 mm 0,23 kg kapsa 1,3 l			Kožený pásek hnědý velikost M 1130 × 38 mm 0,2 kg		
Vzduchové nářadí		P-71962	807		P-72229	610
Vysavače	Nákoleníky gelové 210 × 165 × 90 mm 0,49 kg			Kožený pásek hnědý velikost L 1330 × 38 mm 0,23 kg		
Vysavače		P-71978	958		P-72235	610
Zahradní technika	Nákoleníky lehké 210 × 175 × 50 mm 0,18 kg			Pracovní rukavice XL		
Zahradní technika		P-71984	696		P-70910	675
Ukládací systémy	Brašna na nářadí 335 × 450 × 285 mm 2,3 kg			Pracovní rukavice XXL		
Ukládací systémy		P-72001	1 906		P-90087	604
Uhlíky / Vibrate a hluk	Brašna s termoskou 215 × 105 × 105 mm 0,42 kg termoska 0,35 l			Obal na lištu Makita 1000 mm		
Uhlíky / Vibrate a hluk		P-72148	715		B-66905	1 099
				Obal na lištu Makita 1500 mm		
					B-57613	1 200

Univerzální plastové krabičky

Nová řada plastových krabiček pro univerzální použití. Praktické provedení ve 3 různých velikostech.

Kód	Název	Cena vč. DPH
B-62066	Krabička malá 124 × 78 × 35 mm	106
B-62072	Krabička střední 150 × 102 × 44 mm	149
B-62088	Krabička velká 183 × 124 × 53 mm	189



Sada inbusových klíčů

Sada obsahuje inbusové klíče velikosti 1,5; 2; 2,5; 3; 4; 5; 6; 8 a 10 mm



Kód	Název	Cena vč. DPH
B-65894	Sada inbusových klíčů, 9 ks	217

Nové svinovací metry Makita

Velmi kvalitní svinovací metry o délkách 3,5 m, 5,5 m, 7,5 m a 10 m a šířce 2,5 cm. Svinovací metry jsou extrémně odolné, mají gumovým pláštěm, značení z obou stran, speciální oděruvzdorný povlak a magnetický koncový háček s velmi odolným uchycením. Balení po 1 ks.

Kód	Název	Cena s DPH
B-57130	Metr Makita 3,5 m	199
B-57146	Metr Makita 5,5 m	439
B-57152	Metr Makita 7,5 m	549
B-57174	Metr Makita 7,5 m s očkem	1 152
B-57168	Metr Makita 10 m	629



Stroj	Obj. číslo kufru	Obj. číslo spony	Příslušenství kufru
1050DWA	824544-4	417059-4	
1806B	821137-8		
1902	182113-0		
1923H	182113-0		
2012NB	824002-0		
2107FK	824728-4	163455-1	Rukojet: 419360-3
3612/C	P-38314		
3620	P-38314		
3901	824540-2	417059-4	
4112HS	824697-9	163467-4	
4304	824809-4	183091-7	
4304T	824809-4	183091-7	
4305	824809-4	183091-7	
4305T	824809-4	183091-7	
4326	824572-9	186347-7	
4327	824572-9	186347-7	
4329	824572-9	186347-7	
4331DWD	824553-3	416661-0	
4334DWD	824553-3	416661-0	
4350CT/FCT	824809-4	183091-7	
4351CT/FCT	824809-4	183091-7	
4604DW	824556-7	416401-6	
5017RKB	193196-5	183336-3	
5103R	P-15942		
5603R	824606-8	183336-3	
5604R	824555-9		
5621RDWA	824533-9	417075-6	
5703RK	824606-8	183336-3	
5704R	824555-9		
5705RK	824606-8	183336-3	
5903R	193196-5	183336-3	
6016DW	824723-4	183091-7	
6017DWE	824723-4	183091-7	
6018DWE	824723-4	183091-7	
6019DWE	824723-4	183091-7	
6095DWE	824723-4	183091-7	
6096DWE	824723-4	183091-7	
6203DWAE	824476-5	416661-0	
6203DWBE	824476-5	416661-0	
6204DWAE	824653-1	186347-7	
6207DWDE	183763-4	417724-5	Osa: 324207-7
6213DWAE	824476-5	416661-0	
6213DWBE	824476-5	416661-0	
6214DWAE	824635-1	186347-7	
6216DWAE	824525-8	417075-6	
6216DWBE	824525-8	417075-6	
6221DWE	824715-3	186347-7	
6222DWE	824715-3	186347-7	
6223DWE	824510-1	186347-7	
6226DWE	824635-1	186347-7	
6227DWE	824635-1	186347-7	
6228DWE	824635-1	186347-7	
6261DWE	824853-1	163455-1	
6261DWLE	824853-1	163455-1	

	Stroj	Obj. číslo kufru	Obj. číslo spony	Príslušenství kufru	Stroj	Obj. číslo kufru	Obj. číslo spony	Príslušenství kufru
Akumulačné stroje	6261DWPE	824852-3	163455-1		6914DWA	824635-1	186347-7	
	6271DWAE	824853-1	163455-1		6915DWA	824549-4	186347-7	
Příklepové vrtači / sekání	6271DWALE	824581-8			6916DWA	824635-1	186347-7	
	6271DWPE	824853-1	163455-1		6918DWA	824635-1	186347-7	
	6271DWPET9	823327-9			6918FDWDE	824635-1	186347-7	
	6281DWAE	824853-1	163455-1		6934FDWDE	824635-1	186347-7	
	6281DWALE	824581-8			6935FDWDE	824635-1	186347-7	
Příklepové vrtači / vrtači / míchání	6313DWAE	824476-5	416661-0		6936FDWDE	154902-3		
	6313DWBE	824476-5	416661-0		6940DW	824686-4	182935-8	
	6314DWAE	824635-1	186347-7		6951	824439-1	182935-8	
	6316DWAE	824525-8	417075-6		6953	824630-1	186347-7	
Šroubování / utahování	6316DWBE	824525-8	417075-6		6960DWA	824635-1	186347-7	
	6317DWDRE	183763-4	417724-5	Osa: 324207-7	6980FDWDE	824710-3	417724-5	Plast.kryt: 418406-2 Osa: 324207-7
	6319DWFE	824626-2	450909-0		8271DWAE	824853-1	163455-1	
	6327DWE	824635-1	186347-7		8281DWAE	824853-1	163455-1	
Nůžky na plech / prostrňovače	6328DWE	824635-1	186347-7		8281DWAET2	149504-3		
	6333DWAE	824476-5	416661-0		8281DWALE	824853-1	163455-1	
	6333DWBE	824476-5	416661-0		8381DWAE	824852-3	163455-1	
	6336DWAE	824525-8	417075-6		8391DWAE	824853-1	163455-1	
	6336DWBE	824525-8	417075-6		8391DWALE	824853-1	163455-1	
Úhlové brusky	6337DWDESP	183763-4	417724-5	Osa: 324207-7	8413DWDE	824626-2	450909-0	
	6339DWFE	824626-2	450909-0		8414DWFE	824626-2	450909-0	
	6343DWAE	824525-8	417075-6		8433DWDE	824626-2	450909-0	
	6343DWBE	824525-8	417075-6		8434DWFE	824626-2	450909-0	
Hoblinky, frézy	6347DWDESP	183763-4	417724-5	Osa: 324207-7	8443DWDE	824626-2	450909-0	
	6349DWFE	824626-2	450909-0		8444DWFE	824626-2	419655-4	
	6380	824744-6			9554NB	824736-5		
	6381DWAE	824852-3	163455-1		9555NB	824736-5		
	6390	824744-6			9557HN	188627-7		
Ply	6391DWAE	824853-1	163455-1		9558HNK	188627-7		
	6391DWALE	824853-1	163455-1		9562CH/CVH	188627-7		
	6503DWDE	824635-1	186347-7		9564H	188627-7		
	6704DW	824380-8	182935-8		9565CR/CVR	188627-7		
Vzduchové nářadí	6800DBV	824700-6			9565CLR	188627-7		
	6802DBV	824700-6			9565H	188627-7		
	6805DBV	824700-6			9566CR/CVR	188627-7		
	6822	824700-6			AF505	HY00000090		
	6824	824449-8	182935-8		AN450H	824792-5		
Vysavače	6825R	824449-8	182935-8		AN510H	824793-3		
	6826	824449-8	182935-8		AN610H	824490-1		
	6827	824449-8	182935-8		AN620H	824490-1		
	6830	824421-0	182935-8		AN621	824582-6		
Zahradní technika	6831DWH	824551-7	417075-6		AN711H	824792-5		
	6832	824421-0	182935-8		AN901	824545-2	417075-6	
	6833	824421-0	182935-8		AN911H	824792-5		
	6834	824421-0	182935-8		AN943K	824841-8		
Ukládací systémy	6835DWH	824551-7	417075-6		AT638	A0905-0361		
	6842	824808-6	163455-1	Rukojet: 419360-3	BB0180RFE	821533-0	163455-1	
	6844	824808-6	163455-1	Rukojet: 419360-3	BCC550RFE	824802-8	163455-1	
	6904VH	824439-1	182935-8		BDA340RFE	141485-2	163455-1	Rukojet: 419360-3
Uhlíky / Vibrate a hluk	6905B	824698-7	182935-8		BDA341RFE	141485-2	163455-1	Rukojet: 419360-3
	6905H	824698-7	182935-8		BDA350Z	824816-7	163455-1	
	6906	182604-1			BDA351Z	824816-7	163455-1	
	6908DWA	824635-1	186347-7					







Stroj	Obj. číslo kufru	Obj. číslo spony	Príslušenství kufru	Stroj	Obj. číslo kufru	Obj. číslo spony	Príslušenství kufru
BDF343SHE	824862-0	163455-1	Rukojet: 419360-3	BHP452RFE	824774-7	417724-5	Rukojet: 419216-0 Osa: 324679-6
BDF430F	824710-3	417724-5	Plast. kryt: 418406-2 Osa: 324207-7	BHP454RFE	140354-4	417724-5	Plast. kryt: 419268-1 Rukojet: 419216-0 Osa: 324667-3
BDF440RFE	824753-5	417724-5	Plast. kryt: 419215-2 Rukojet: 419216-0 Osa: 324207-7	BHP456RFE	141856-3	162302-3	Rukojet: 451749-9 Osa: 324207-7
BDF441RFE	140354-4	417724-5	Plast. kryt: 419268-1 Rukojet: 419216-0 Osa: 324667-3	BHP459RFE	824774-7	417724-6	Rukojet: 419216-0 Osa: 324679-6
BDF442RFE	824774-7	417724-5	Rukojet: 419216-0 Osa: 324679-6	BHP453SHE	824862-0	163455-1	Rukojet: 419360-3
BDF444RFE	140354-4	417724-5	Plast. kryt: 419268-1 Rukojet: 419216-0 Osa: 324667-3	BHP460SH	153514-9	417075-6	
BDF446RFE	141856-3	162302-3	Rukojet: 451749-9 Osa: 324207-7	BHR162RFE	141074-3	417724-5	Plast. kryt: 419215-2 Rukojet: 419216-0 Osa: 324667-3
BDF450RFE	824753-5	417724-5	Plast. kryt: 419215-2 Rukojet: 419216-0 Osa: 324207-7	BHR200SF	824690-3	417152-4	
BDF451RFE	140354-4	417724-5	Plast. kryt: 419268-1 Rukojet: 419216-0 Osa: 324667-3	BHR200SJE	824690-3	417152-4	
BDF452RFE	824774-7	417724-5	Rukojet: 419216-0 Osa: 324679-6	BHR202RFE	141642-2	163455-1	
BDF453SHE	824862-0	163455-1	Rukojet: 419360-3	BHR240	824771-3	163455-1	
BDF454RFE	140354-4	417724-5	Plast. kryt: 419268-1 Rukojet: 419216-0, Osa: 324667-3	BHR241RFE	824771-3	163455-1	
BDF456RFE	141856-3	162302-3	Rukojet: 451749-9 Osa: 324207-7	BHR243RFE	141401-4		
BDF459RFE	824774-7	417724-6	Rukojet: 419216-0 Osa: 324679-6	BHR261RDE/TRDE	824874-3	162271-8	Osa: 327636-7
BDF460SH	153514-9	417075-6		BHS630RFE	824995-1	162315-4	
BFR440RFE	824756-9	417059-4		BJR181RFE	824760-8	163455-1	
BFR540RFE	824807-8	163455-1	Rukojet: 419360-3	BJS101RFE	824899-7	163455-1	
BFR550RFE	824807-8	163455-1	Rukojet: 419360-3	BJS130RFE	824756-9	417059-4	
BFR750RFE	824807-8	163455-1	Rukojet: 419360-3	BJV140RFE	824775-5	450909-0	
BFS230F	824710-3	417724-5	Plast. kryt: 418406-2 Osa: 324207-7	BJV180RFE	824775-5	450909-0	
BFS440Z	140392-6	417724-5		BKP180RFE	824982-0	162271-8	Rukojet: 450990-1
BFS450Z	140392-6	417724-5		BO4555/4556	824806-0		
BFS451RFE	824978-1	162315-4		BO4557	824806-0		
BGA450RFE	824767-4	163455-1		BO4565/4566	824806-0		
BGA452RFE	824767-4	163455-1		BO5030	824562-2		
BGD800RFE	824975-7	162315-4		BO5031	824562-2		
BHP343SHE	824862-0	163455-1	Rukojet: 419360-3	BO6040	824591-5	417059-4	
BHP440RFE	824753-5	417724-5	Plast. kryt: 419215-2 Rukojet: 419216-0 Osa: 324207-7	BPB180RFE	824766-6	163467-4	
BHP441RFE	140354-4	417724-5	Plast. kryt: 419268-1 Rukojet: 419216-0 Osa: 324667-3	BPT350RFE	824863-8		
BHP442RFE	824774-7	417724-5	Rukojet: 419216-0 Osa: 324679-6	BPT351RFE	141134-1	417724-5	Plast. kryt: 419215-2 Rukojet: 419216-0 Osa: 324667-3
BHP444RFE	140354-4	417724-5	Plast. kryt: 419268-1 Rukojet: 419216-0 Osa: 324667-3	BSR730SH	153612-9	417075-6	
BHP446RFE	141856-3	162302-3	Rukojet: 451749-9 Osa: 324207-7	BSS500RFE	141485-2	163455-1	Rukojet: 419360-3
BHP450RFE	824753-5	417724-5	Plast. kryt: 419215-2 Rukojet: 419216-0 Osa: 324207-7	BSS610RFE	824757-7	163455-1	
BHP451RFE	140354-4	417724-5	Plast. kryt: 419268-1 Rukojet: 419216-0 Osa: 324667-3	BTD123F	824710-3	417724-5	
				BTD130FRFE	824753-5	417724-5	Plast. kryt: 419215-2 Rukojet: 419216-0 Osa: 324207-7
				BTD132RFE	140058-8	417724-5	Plast. kryt: 419215-2 Rukojet: 419216-0 Osa: 324207-7
				BTD133RFE	140058-8	417724-5	Plast. kryt: 419215-2 Rukojet: 419216-0 Osa: 324207-7
				BTD134RFE	824979-9	162302-3	Rukojet: 451749-9 Osa: 324319-6
				BTD136RFE	824979-9	162302-3	Rukojet: 451749-9 Osa: 324319-6
				BTD140RFE	824753-5	417724-5	Plast. kryt: 419215-2 Rukojet: 419216-0 Osa: 324207-7

	Stroj	Obj. číslo kufuru	Obj. číslo spony	Príslušenství kufuru	Stroj	Obj. číslo kufuru	Obj. číslo spony	Príslušenství kufuru
Akumulátorové stroje	BTD146RFE	824979-9	162302-3	Rukojeť: 451749-9 Osa: 324319-6	DK1867	824774-7	417724-5	Rukojeť: 419216-0 Osa: 324679-6
Příklepové vrtači / sekáči	BTD147RFE	824979-9	162302-3	Rukojeť: 451749-9 Osa: 324319-6	DP3003	824595-7	417059-4	
	BTD200SH	824593-1	417075-6		DP4001	824595-7	417059-4	
	BTL060RFE	824816-7	163455-1	Rukojeť: 419360-3	DP4003	824595-7	417059-4	
	BTL061RFE	824816-7	163455-1	Rukojeť: 419360-3	DP4010	P-04101		
Příklepové vrtači / vrtači/mícháči	BTP130RFE	824753-5	417724-5	Plast. kryt: 419215-2 Rukojeť: 419216-0 Osa: 324207-7	DP4011	P-04101		
	BTP140RFE	824753-5	417724-5	Plast. kryt: 419215-2 Rukojeť: 419216-0 Osa: 324207-7	DP4700	P-04101		
Šroubováči / utahováni	BTP141RFE	824979-9	162302-3	Rukojeť: 451749-9 Osa: 324319-6	DPB181	831303-9		
	BTS130RFE	141205-4	417724-5	Plast. kryt: 419215-2	DTD170	824979-9		
	BTW200SH	824593-1	417075-6		DUC122	141494-1	163455-1	Rukojeť 419360-3
Nůžky na plech / prostrňovače	BTW250RFE	824753-5	417724-5	Plast. kryt: 419215-2 Rukojeť: 419216-0 Osa: 324207-7	DVR450	141481-0		
	BTW251RFE	824753-5	417724-5	Plast. kryt: 419215-2 Rukojeť: 419216-0 Osa: 324207-7	FS2700	824890-5		
	BTW450RFE	824777-1	163467-4		GA4530	188627-7		
Úhlové brusky	BUC122RFE	824820-6	163455-1	Rukojeť: 419360-3	GA4540	188627-7		
	BVR450RFE	824768-2	417383-5		GA5030	188627-7		
	DA302D	824627-0	186347-7		GA5040	188627-7		
	DA312D	824627-0	186347-7		GA7010C	824878-5	163455-1	
Hoblinky / frézy	DA312DWAE	824627-0	186347-7		GA7020	824878-5	163455-1	
	DA332D	821723-5	162315-4		GA7030	824878-5	163455-1	
	DA391DW	824627-0	186347-7		GA7040	824878-5	163455-1	
	DA392D	824627-0	186347-7		GA9010C	824878-5	163455-1	
Ply	DA4000LR	824646-6	163467-4		GA9020	824878-5	163455-1	
	DA6300	181791-3			GA9020SFK	824878-5	163455-1	
	DA6301	181791-3			GA9030	824878-5	163455-1	
	DBM080	P-45135			GA9040	824878-5	163455-1	
Vzdutňovací nářadí	DBM130	P-45141			HG5002K	HG118897		
	DDF453SYE	158777-2	163455-1	Rukojeť 419360-3	HG5012K	HG118897		
	DDF453SYEL	140354-4			HG550VK	HG118897		
	DF010DSE	824781-0	417724-5		HG551VK	HG118897		
Vysavače	DF012DSE	824781-0	417724-5		HG650CK	HG118897		
	DF030DWE	824842-6	417724-5		HG651CK	HG118897		
	DF031D	821661-1	417724-5		HK0500	824523-2	163455-1	
	DF032D	821661-1	417724-5		HK1810	150640-5	417059-4	
	DF330DWE	824842-6	417724-5		HK1820	824789-4	417724-5	Rukojeť: 419216-0 Osa: 324207-7
	DF331D	821661-1	417724-5		HM0810	150879-0	417383-5	
Zahradní technika	DF332D	821661-1	417724-5		HM0810B	150878-2	162202-7	
	DF347D	824981-2	162315-4	Rukojeť 452137-3	HM0810T	150879-0	417383-5	
	DF457D	824981-2	162315-4	Rukojeť 452137-3	HM0860C	824708-0	162202-7	Rukojeť: 416549-4
	DFR550	141352-1	163455-1	Rukojeť 419360-3	HM0870C	824905-8		
Ukládací systémy	DHP453	158777-2	163455-1	Rukojeť 419360-3	HM0871C	824904-0		
	DHR202	141642-2			HM1100	150676-4	163467-4	
	DHR400ZKU	821746-3	162271-8		HM1100C	150676-4	163467-4	
	DJR183	821586-9	162315-4	Rukojeť 452137-3	HM1101C	140561-9		
Uhlíky / Vibrate a hluk	DJR186	821620-5	162271-8		HM1111C	140561-9		
	DJR187	821620-5	162271-8		HM1130C	150676-4	163467-4	
	DJR360	821670-0			HM1140C	150676-4	163467-4	
	DK1150	E02248-2			HM1200	150583-1	163467-4	
					HM1200B	150586-5	163467-4	
				HM1200K	150583-1	163467-4		
				HM1202C	824564-8	163467-4		
				HM1203C	824876-9	162271-8	Rukojeť: 450990-1 Osa: 325637-5	

Stroj	Obj. číslo kufru	Obj. číslo spony	Príslušenství kufru	Stroj	Obj. číslo kufru	Obj. číslo spony	Príslušenství kufru
HM1205C	824876-9	162271-8	Rukojet: 450990-1 Osa: 325637-5	HR2450	824650-5	417724-5	
HM1213C	824908-2	162271-8	Rukojet: 450990-1 Osa: 325637-5	HR2450T	824695-3		
HM1214C	824882-4	162271-8		HR2460	824799-1	417724-5	Rukojet: 419216-0 Osa: 324319-6
HM1303	182714-4			HR2470	824799-1	417724-5	Rukojet: 419216-0 Osa: 324319-6
HM1303B	182851-4			HR2470T	824799-1	417724-5	Rukojet: 419216-0 Osa: 324319-6
HM1304	183567-4			HR2600	824914-7	162302-3	Rukojet: 451749-9 Osa: 324207-7
HM1304B	183598-3			HR2610	140402-9	162302-3	Rukojet: 451749-9 Osa: 324207-7
HM1307C	824898-9			HR2610T	140404-5	162302-3	Rukojet: 451749-9 Osa: 324319-6
HM1307CB	824898-9			HR2611F	140401-1	162302-3	Rukojet: 451749-9 Osa: 324207-7
HM1317C	824897-1			HR2611FT	140403-7	162302-3	Rukojet: 451749-9 Osa: 324319-6
HP1620K	824724-2	183091-7		HR2630	824914-7	162302-3	
HP1621K	824724-2	183091-7		HR2630T	824916-3	162302-3	
HP1630K	824811-7	417724-5	Plast.kryt: 450086-8 Osa: 324815-4	HR2631F	824913-9	162302-3	
HP1631K	824811-7	417724-5	Plast.kryt: 450086-8 Osa: 324815-4	HR2631FT	824915-5	162302-3	
HP1640K	824724-2	183091-7		HR2641	824695-3	417724-5	
HP1641K	824724-2	183091-7		HR2800	824789-4	417724-5	Rukojet: 419216-0 Osa: 324207-7
HP1830	824650-5	417724-5		HR2810	824789-4	417724-5	Rukojet: 419216-0 Osa: 324207-7
HP2030	824485-4	183091-7		HR2810T	824789-4	417724-5	Rukojet: 419216-0 Osa: 324207-7
HP2030	824608-4	417496-2		HR2811F	824789-4	417724-5	Rukojet: 419216-0 Osa: 324207-7
HP2031	824485-4	183091-7		HR2811FT	824789-4	417724-5	Rukojet: 419216-0 Osa: 324207-7
HP2031	824608-4	417496-2		HR3000C	824559-1	163467-4	
HP2032	824608-4	417496-2		HR3200C	824819-1	163467-4	
HP2033	824608-4	417496-2		HR3210C	824825-6	163467-4	
HP2040	824608-4	417496-2		HR3210FCT	824825-6	163467-4	
HP2041	824608-4	417496-2		HR3520	150597-0	163467-4	
HP2042	824608-4	417496-2		HR3540C	824819-1	163467-4	
HP2050	824650-5	417724-5		HR3541FC	824819-1	163467-4	
HP2051	824650-5	417724-5		HR3550C	824559-1	163467-4	
HP2051F	824650-5	417724-5		HR3850	150582-3	163467-4	
HP2070	824650-5	417724-5		HR3850K	150582-3	163467-4	
HP2071	824650-5	417724-5		HR4000C	824479-9	416401-6	
HP2071F	824650-5	417724-5		HR4001C	158693-8	163467-4	
HP330DWE	821525-9	417724-5		HR4002	824798-3	163467-4	
HP331D	821661-1	417724-5		HR4003C	196277-4	162271-8	
HP332D	821661-1	417724-5		HR4010C	158691-2	163467-4	
HP457D	824981-2	162315-4	Rukojet' 452137-3	HR4011C	158692-0	163467-4	
HR160DWA	824550-9	417059-4		HR4013C	196278-2	162271-8	
HR1830	824650-5	417724-5		HR4500C	824607-6	163467-4	
HR1840	821706-5	162315-4	Rukojet' 457340-1 Osa 324679-6	HR4501C	158274-8	163467-4	
HR2010	824464-2	186347-7		HR4510C	158275-6	163467-4	
HR2020	824650-5	417724-5		HR4511C	158273-0	163467-4	
HR2230	824799-1	417724-5	Rukojet: 419216-0 Osa: 324319-6	HR5001C	824519-3	163467-4	
HR2300	824914-7	162302-3	Rukojet' 451749-9 Osa 324207-7	HR5201C	158274-8	163467-4	
HR2400	824445-6	182935-8		HR5210C	158275-6	163467-4	
HR2410	824445-6	182935-8		HR5211C	158273-0	163467-4	
HR2430	824575-3	417059-4		HR5212C	196552-8	162271-8	
HR2431	824575-3	417059-4					
HR2432	824729-2	163455-1	Rukojet: 419360-3				
HR2440	824650-5	417724-5					

	Stroj	Obj. číslo kufru	Obj. číslo spony	Příslušenství kufru
Akumulačtové stroje	HS300D	824961-8	163455-1	Rukojet: 419360-3
	HS301Z	821663-7		
Příklepové vrtači / sekáči	HS7101K	141736-3	162271-8	Výplň: 837299-2 Rukojet: 450990-1
	JN3200	181797-1		
Příklepové vrtači / vrtači/mícháči	JR1000FTK	824722-6	417059-4	
	JR100DWE	824993-5	162315-4	Rukojet: 452137-3
Šroubováři / utahováři	JR103D	821662-9		
	JR105D	821662-9		
Nůžky na plech / prostrhovače	JR180DWD	824565-6	417152-4	
	JR3000V	824539-7	417059-4	
Šroubováři / utahováři	JR3000VT	824539-7	417059-4	
	JR3020	824539-7	417059-4	
Nůžky na plech / prostrhovače	JR3030	824539-7	417059-4	
	JR3030T	824539-7	417059-4	
Nůžky na plech / prostrhovače	JR3050T	824734-9	417724-5	
	JR3060T	824734-9	417724-5	
Nůžky na plech / prostrhovače	JR3070CT	824734-9	417724-5	
	JS3200	181797-1		
Úhlové brusky	JV0600K	824998-5	162314-4	Rukojet: 452137-3
	JV100DWE	821508-9	162315-4	Rukojet: 452137-3
Úhlové brusky	KP0800	824892-1		
	KP0810	824786-0		
Úhlové brusky	KP0810C	824786-0		
	LCT304	824842-6		
Hoblinky, frézky	LXT315	195341-8		
	NHP1300S	824700-6		
Hoblinky, frézky	PC1100	181789-0		
	PC5000C	140073-2		
Pily	PC5001C	140073-2		
	PJ7000	821509-7	163455-1	
Pily	RT0700C	831327-5		
	SC130DRA	SC08100910		
Vzduchové nářadí	SG1250	824709-8	163455-1	Rukojet: 419360-3
	SG150	B50856		
Vzduchové nářadí	SG181	B06337		
	SKR60	LM.400.02		
Vysavače	SKR301	ZA.023.0M		
	SP6000K	824783-6	453472-2	Rukojet: 453471-4
Vysavače	T221DW	183771-5		
	TD020DSE	831272-4		
Zahradní technika	TD021DS	831276-6		
	TD090DWE	824842-6	417724-5	
Zahradní technika	TD110D	821661-1	417724-5	
	TD111D	821661-1	417724-5	
UKládací systémy	TW0200	824703-0	186347-7	
	TW0350	824702-2	186347-7	
UKládací systémy	TW1000	824737-3	416401-6	
	UC120DWAE	824491-9	417059-4	
UKládací systémy	VR250DWAE	824486-2		
	VR250DWDE	824486-2		
Úhliky / Vybíječe a hluk	Kufr univerzální 275 × 410 × 260 mm	E02248-2		
	Kufr univerzální 92 × 450 × 250 mm	P-04101		

Přepravní kufry Makpac

	Obj. číslo	Popis	Cena vč. DPH
	142770-6	Typ 1 Rozměry 395 × 295 × 105 mm	849
	821550-0	Typ 2 Rozměry 395 × 295 × 157 mm	899
	821551-8	Typ 3 Rozměry 395 × 295 × 210 mm	949
	821552-6	Typ 4 Rozměry 395 × 295 × 315 mm	1 190
	453974-8	Spona systaineru	10
	TR00000001	Vozík kufrů Makpac Rozměry 570 × 495 × 1125 mm / 275 × 495 × 730 mm Zatížení 125 kg rovina 60 kg schody	4 811

Příslušenství k přepravním kufrům Makpac

Obj. číslo	Název	Kč vč. DPH
198253-4	Chladicí box 18 l (20× lahev 500 ml)	2 812
198254-2	Chladicí box 11 l (10× lahev 500 ml)	2 541
P-83652	Vložka barevných boxů z PE	849
P-83668	Vložka na nástroje	229
P-83674	Vložka s boxy různých velikostí	449
P-83680	Vložka na nástroje, 2 řady, 6 přihrádek	369
P-83696	Vložka na nástroje, 3 řady, 9 přihrádek	399
P-83705	Pěnová vložka, tloušťka 30 mm	549
P-83836	Kufr na nářadí Makpac 1	1 499
P-83842	Kufr na nářadí Makpac 2	1 799
P-83886	Vozík na kufry Makpac	2 999



198253-4



P-83652



P-83668



P-83674



P-83680



P-83696



P-83705



P-83836



P-83842



P-83886

Stroj	Obj. číslo systaineru	Obj. číslo vložky	Stroj	Obj. číslo systaineru	Obj. číslo vložky
3710J	821549-5		DFS452RFJ	821550-0	837805-3
4329J	821549-5	837803-7	DGA450RFJ	821551-8	837632-8
4350CTJ	821549-5	837803-7	DGA452RFJ	821551-8	837632-8
4350FCTJ	821549-5	837803-7	DGA452ZJ	821551-8	837632-8
4351CTJ	821549-5	837803-7	DGA504RTJ	821551-8	838175-3
4351FCTJ	821549-5	837803-7	DGA506RTJ	821551-8	838175-3
5008MGJ	821552-6	837657-2	DGA511RFJ	821551-8	838175-3
9403J	821551-8	837652-2	DGA514ZJU	821551-8	839252-4
9404J	821551-8	837653-0	DGD800RFJ	821550-0	837806-1
9911J	821551-8	837658-0	DGD800ZJ	821550-0	837806-1
B04900VJ	821550-0	837675-0	DHP343RHJ	821550-0	837916-4
B06030J	821551-8	837654-8	DHP441RFJ	821550-0	837916-4
B06040J	821551-8	837655-6	DHP441ZJ	821550-0	837916-4
B06050J	821551-8	838246-6	DHP446RFJ	821550-0	837916-4
CA5000XJ	821552-6	838390-9	DHP446ZJ	821550-0	837916-4
CC301D	821551-8	838568-4	DHP448RF3J	821550-0	837916-4
DA330DWJ	821549-5	837695-4	DHP448RFJ	821550-0	837916-4
DA331DWJ	821549-5	837695-4	DHP448ZJ	821550-0	837916-4
DA333DSAJ	821549-5	839304-1	DHP451RFJ	821550-0	837916-4
DB0140RFJ	821550-0	837809-5	DHP451ZJ	821550-0	837916-4
DB0140ZJ	821550-0	837809-5	DHP453RHJ	821550-0	837916-4
DB0180RFJ	821550-0	837809-5	DHP453RYJ	821550-0	837916-4
DB0180ZJ	821550-0	837809-5	DHP456RFJ	821550-0	837916-4
DCS550RFJ	821551-8	837628-9	DHP456ZJ	821550-0	837916-4
DCS550ZJ	821551-8	837628-9	DHP458RF3J	821550-0	837916-4
DCS551RTJ	821551-8	838269-4	DHP458RFJ	821550-0	837916-4
DCS552RTJ	821551-8	837628-9	DHP458ZJ	821550-0	837916-4
DCS553RTJ	821551-8	838269-4	DHP459RFJ	821550-0	837916-4
DDA340RFJ	821550-0	837629-7	DHP459ZJ	821550-0	837916-4
DDA340ZJ	821550-0	837629-7	DHP470RTJ	821550-0	837916-4
DDA341RFJ	821550-0	837629-7	DHP480RMJ	821550-0	837679-2
DDA341ZJ	821550-0	837629-7	DHP481RMJ	821550-0	837916-4
DDA350RFJ	821550-0	837629-7	DHP482RTJ	821550-0	837916-4
DDA350ZJ	821550-0	837629-7	DHP483RFJ	821550-0	837670-0
DDA351RFJ	821550-0	837629-7	DHP484RTJ	821550-0	837670-0
DDA351ZJ	821550-0	837629-7	DHP485RFJ	821550-0	837916-4
DDF083RFJ	821550-0	837670-0	DHR162RFJ	821551-8	837633-6
DDF343RHJ	821550-0	837916-4	DHR162ZJ	821551-8	837633-6
DDF441RFJ	821550-0	837916-4	DHR164RFJ	821551-8	838109-6
DDF441ZJ	821550-0	837916-4	DHR165RMJ	821551-8	838109-6
DDF446RF3J	821550-0	837916-4	DHR171RTJ	821551-8	
DDF446RFJ	821550-0	837916-4	DHR202RFJ	821551-8	837634-4
DDF446ZJ	821550-0	837916-4	DHR202ZJ	821551-8	837634-4
DDF448RF3J	821550-0	837916-4	DHR241RFJ	821551-8	837641-7
DDF448RFJ	821550-0	837916-4	DHR241ZJ	821551-8	837641-7
DDF448ZJ	821550-0	837916-4	DHR242RFJ	821552-6	837649-1
DDF451RFJ	821550-0	837916-4	DHR242ZJ	821552-6	837649-1
DDF451ZJ	821550-0	837916-4	DHR243RFJ	821552-6	837649-1
DDF456RF3J	821550-0	837916-4	DHR243RTJV	(821552-6)	837649-1
DDF456RFJ	821550-0	837916-4	DHR243ZJ	821552-6	837649-1
DDF456ZJ	821550-0	837916-4	DHR262RDJ	821552-6	837650-6
DDF458RF3J	821550-0	837916-4	DHR262TRDJ	821552-6	837650-6
DDF458RFJ	821550-0	837916-4	DHR263PF2J	821552-6	838257-1
DDF458ZJ	821550-0	837916-4	DHR264PF2J	821552-6	838257-1
DDF459RFJ	821550-0	837916-4	DHR280PT2J	821552-6	838257-1
DDF459ZJ	821550-0	837916-4	DHR281PT2J	821552-6	838257-1
DDF480RMJ	821550-0	837679-2	DHS630RFJ	821552-6	837635-2
DDF481RMJ	821550-0	837916-4	DHS630ZJ	821552-6	837635-2
DDF482RFJ	821550-0	837916-4	DHS680RTJ	821551-8	838182-6
DDF483RFJ	821550-0	837670-0	DHS710RF2J	821552-6	837861-3
DDF484RTJ	821550-0	837916-4	DJN160RFJ	821550-0	837678-4
DDF485RFJ	821550-0	837916-4	DJN160ZJ	821550-0	837678-4
DF030DWJ	821549-5	837866-3	DJN161RFJ	821550-0	837678-4
DF330DWJ	821549-5	837866-3	DJN161ZJ	821550-0	837678-4
DFS250RFJ	821550-0	837805-3	DJR188RTJ	821551-8	839458-4
DFS251RTJ	821550-0	837805-3	DJS101RFJ	821550-0	837636-0
DFS441RFJ	821550-0	837805-3	DJS160RFJ	821550-0	837636-0
DFS441ZJ	821550-0	837805-3	DJS160ZJ	821550-0	837636-0
DFS451RFJ	821550-0	837805-3	DJS161RFJ	821550-0	837636-0
DFS451ZJ	821550-0	837805-3	DJS161ZJ	821550-0	837636-0

Akumulační stroje
 Příklepové vrtání / seřezání
 Příklepové vrtání / míchání
 Šroubování / utahování
 Nůžky na plech / prostřihávače
 Úhlové brusky
 Hoblíky, frézky
 Pily
 Vzduchové nářadí
 Vysavače
 Zahradní technika
 Ukládací systémy
 Úhlové brusky / Vybíjecí a hluk

	Stroj	Obj. číslo systaineru	Obj. číslo vložky	Stroj	Obj. číslo systaineru	Obj. číslo vložky
Akumulátorové stroje	DJV140RFJ	821550-0	837639-4	DTW1002RTJ	821551-8	837645-9
	DJV140ZJ	821550-0	837639-4	DTW190RFJ	821550-0	
	DJV180RFJ	821550-0	837639-4	DTW190RTJX	821550-0	
	DJV180ZJ	821550-0	837639-4	DTW250RFJ	821550-0	837670-0
Příklepové vrtání / sekání	DJV181RTJ	821551-8	837789-5	DTW250ZJ	821550-0	837670-0
	DKP180RFJ	821551-8	837808-7	DTW251RFJ	821550-0	837670-0
	DKP180ZJ	821551-8	837808-7	DTW251ZJ	821550-0	837670-0
	DPJ140RFJ	821551-8	837648-3	DTW285RMJ	821550-0	837670-0
	DPJ140ZJ	821551-8	837648-3	DTW450RFJ	821551-8	837645-9
Příklepové vrtání / vrtní / míchání	DPJ180RFJ	821551-8	837648-3	DTW450ZJ	821551-8	837645-9
	DPJ180ZJ	821551-8	837648-3	GA5040CJ	821550-0	837672-6
	DPT350RFJ	821550-0	837640-9	GA5040J	821550-0	837672-6
	DPT350ZJ	821550-0	837640-9	GA5041CJ	821550-0	837672-6
	DPT351RFJ	821550-0	837640-9	GA5041J	821550-0	837672-6
	DPT351ZJ	821550-0	837640-9	HP1630J	821549-5	837666-1
Šroubování / utahování	DSS500RFJ	821551-8	837628-9	HP1631J	821549-5	837666-1
	DSS500ZJ	821551-8	837628-9	HP1640J	821549-5	837666-1
	DSS501RFJ	821551-8	837628-9	HP1641FJ	821549-5	837666-1
	DSS501ZJ	821551-8	837628-9	HP1641J	821549-5	837666-1
	DSS610RFJ	821551-8	837642-5	HP2051FHJ	821549-5	837656-4
	DSS610ZJ	821551-8	837642-5	HP2051FJ	821549-5	837656-4
Nůžky na plech / prostrňovače	DST110RFJ	821550-0	837640-9	HP2051HJ	821549-5	837656-4
	DST110ZJ	821550-0	837640-9	HP2051J	821549-5	837656-4
	DST220RFJ	821550-0	837640-9	HP2071FJ	821549-5	837656-4
	DST220ZJ	821550-0	837640-9	HP2071J	821549-5	837656-4
	DST221RFJ	821550-0	837640-9	HP330DWJ	821549-5	837866-3
	DST221ZJ	821550-0	837640-9	HR166DSMJ	821550-0	838683-4
Úhlové brusky	DTD129RFJ	821550-0	837670-0	HR1841FJ	821549-5	839214-2
	DTD129ZJ	821550-0	837670-0	HR2300X9J	821550-0	837651-4
	DTD134RF3J	821550-0	837670-0	HR2600X9J	821550-0	837651-4
	DTD134RFJ	821550-0	837670-0	HS300DWJ	821550-0	837662-9
	DTD134ZJ	821550-0	837670-0	HS6101J	821552-6	837807-9
	DTD136RFJ	821550-0	837670-0	HS6601J	821551-8	838314-5
	DTD136ZJ	821550-0	837670-0	HS7101J	821552-6	837807-9
	DTD137RFJ	821550-0	837670-0	HS7601J	821552-6	838108-8
	DTD146RF3J	821550-0	837670-0	HS7611J	821552-6	839500-1
	DTD146RFJ	821550-0	837670-0	JN3201J	821550-0	837630-2
	DTD146ZJ	821550-0	837670-0	JR100DWJ	821549-5	837664-5
	DTD147RFJ	821550-0	837670-0	JR102DWJ	821549-5	837664-5
	DTD147ZJ	821550-0	837670-0	JS3201J	821550-0	837630-2
	DTD148RMJ	821550-0	837670-0	JV0600J	821549-5	837803-7
	DTD152RTJ	821550-0	837670-0	JV100DWJ	821549-5	837665-3
	DTD153RTJ	821550-0	837670-0	JV101DSMJ	821549-5	838563-4
	DTD154RTJ	821550-0	837670-0	JV102DSAJ	821549-5	839186-1
	DTD170RTJ	821550-0	837670-0	JV103DSAJ	821549-5	839186-1
Vzduchové nářadí	DTL060RFJ	821550-0	837644-1	KP0800J	821551-8	837659-8
	DTL060ZJ	821550-0	837644-1	KP0810CJ	821551-8	837659-8
	DTL061RFJ	821550-0	837644-1	KP0810J	821551-8	837659-8
	DTL061ZJ	821550-0	837644-1	PJ7000J	821551-8	837661-1
	DTL062RFJ	821550-0	837644-1	RP0900J	821550-0	837646-7
	DTL062ZJ	821550-0	837644-1	RP0900XJ	821550-0	837646-7
	DTL063RFJ	821550-0	837644-1	RP0910J	821550-0	837660-3
	DTL063ZJ	821550-0	837644-1	RP1110CJ	821550-0	837660-3
Vysavače	DTM40RFJ	821551-8	837671-8	RP1800FXJ	821552-6	837647-5
	DTM40ZJ	821551-8	837671-8	RP2300FCXJ	821552-6	837647-5
	DTM50RFJ	821551-8	837671-8	RT0700CJ	821552-6	837247-1
	DTM50ZJ	821551-8	837671-8	RT0700CW1J	821552-6	837247-1
Zahradní technika	DTM51RFJX4	821551-8	837671-8	RT0700CX2J	821552-6	837247-1
	DTP130RFJ	821550-0	837670-0	SA5040CJ	821550-0	837672-6
	DTP130ZJ	821550-0	837670-0	SG1251J	821552-6	838111-9
Ukládací systémy	DTP131RFJ	821550-0	837670-0	SP6000J	821552-6	837945-7
	DTP131ZJ	821550-0	837670-0	ST113DSAJ	821549-5	839019-0
	DTP140RFJ	821550-0	837670-0	TD090DWJ	821549-5	837866-3
	DTP140ZJ	821550-0	837670-0	TL064DSAJ	821549-5	
	DTP141RFJ	821550-0	837670-0	TL065DSAJ	821549-5	
	DTP141ZJ	821550-0	837670-0	TM3000CJ	821550-0	837673-4
Uhlíky / Vibrate a hluk	DTS130RFJ	821550-0	837670-0	TM3000CX3J	821550-0	837673-4
	DTS130ZJ	821550-0	837670-0	TM3010CX5J	821550-0	837673-4
	DTW180RFJ	821550-0		TM30DWAJX1	821550-0	838612-7
	DTW1001RTJ	821551-8	837645-9	TW100DWJ	821549-5	837866-3

Stroje	Číslo uhlíku	Obj. číslo	Stroje	Číslo uhlíku	Obj. číslo
1100	CB 100		5104S	CB 203	
1806B	CB 153		5143R	CB 203	
1901	CB 51		5500S	CB 153	
1902	CB 51		5603R	CB 303	
1911B	CB 106		5604R	CB 303	
1923B	CB 51		5621RD	CB 441	
1923H	CB 132		5704R	CB 303	
2012/NB	CB 153		5705R/RK	CB 303	
2106	CB 100		5900BR	CB 153	
2107FK	CB 303		5903R	CB 203	
2400B	CB 153		6010BVR	CB 64	
2412N	CB 153		6013B/BR	CB 51	
2414NB	CB 203		6207DWDE	CB 430	
2414EN	CB 203		6300-4	CB 51	
2414	CB 153		6300L	CB 51	
2702	CB 153		6305	CB 303	
2704	CB 153		6310	CB 419	
2708	CB 153		6317DWDESP	CB 430	
3612	CB 203		6317DWDRE	CB 430	
3612C	CB 203		6319DWFE	CB 430	
3620	CB 106		6337DWDESP	CB 430	
3700B	CB 51		6339DWFE	CB 430	
3703	CB 411		6347DWDESP	CB 430	
3705	CB 65		6349DWFE	CB 430	
3706	CB 64		6402	CB 415	
3707	CB 411		6408	CB 419	
3708	CB 411		6410	CB 64	
3709	CB 411		6412	CB 64	
3710	CB 411		6413	CB 64	
3901	CB 411		6501/X	CB 70	
4014NV	CB 100		6510B2	CB 64	
4100KB	CB 303		6510LVR	CB 64	
4101RH	CB 253		6510PD	CB 64	
4105KB	CB 100		6800DBV	CB 64	
4107R	CB 153		6802BV	CB 64	
4110B	CB 155		6805BV	CB 64	
4110C	CB 153		6807	CB 419	
4112HS	CB 204		6820V	CB 415	
4131	CB 303		6823/24/25R	CB 419	
4157KB	CB 153		6826/6827	CB 419	
4300BV	CB 51		6821	CB 419	
4301BV	CB 51		6822	CB 415	
4304/T	CB 419		6830	CB 411	
4305/T	CB 419		6832	CB 411	
4320	CB 70		6832FD	CB 434	
4322	CB 64		6833	CB 411	
4323	CB 64		6834	CB 411	
4324	CB 64		6842/6844	CB 411	
4326	CB 64		6904BH/VH	CB 415	
4327	CB 64		6905B	CB 65	
4328	CB 64		6905H	CB 415	
4329	CB 64		6906	CB 100	
4334D	CB 441		6916FDWDE	CB 434	
4340CT/FCT/T	CB 419		6918FDWDE	CB 434	
4341CT/FCT/T	CB 419		6934/35FDWDE	CB 434	
4350CT/FCT	CB 419		6936FDWDE	CB 434	
4351CT/FCT	CB 419		6950	CB 411	
440	80051B5X *		6951/53	CB 411	
445X	80050B5X *		6980FDWDE	CB 434	
446L	W49625 *		6990D	CB 434	
447L	W49625 *		6991D	CB 434	
448	80051B5X *		6992D	CB 434	
5008MG	CB 153		7104L	CB 153	
5012B	CB 153		800	CB 419	
5014NB	CB 153		8406	CB 106	
5016NB	CB 153		8414DWFE	CB 430	
5017RKB	CB 303		8419B	CB 51	
5103R	CB 203		8434DWFE	CB 430	

	Stroje	Číslo uhlíku	Obj. číslo	Stroje	Číslo uhlíku	Obj. číslo
Akumulační stroje	8444DWFE	CB 430		BDF441	CB 440	
	8450	CB 419		BDF442	CB 440	
	8451	CB 419		BDF444	CB 440	
	9005B	CB 100		BDF446	CB 440	
Příklepové vrtání / sekání	9027S	CB 204		BDF448	CB 440	
	9029S	CB 204		BDF450	CB 440	
	9030	CB 51		BDF451	CB 440	
	9031	CB 411		BDF452	CB 440	
Příklepové vrtání / míchání	9032	CB 411		BDF454	CB 440	
	9035	CB 64		BDF456	CB 440	
	9035KB	CB 65		BFL060F	CB 434	
	9035N	CB 64		BFL061F	CB 434	
Šroubování / utahování	9035SB	CB 64		BFL080F	CB 434	
	9036	CB 70		BFL081F	CB 434	
	9037	CB 204		BFL082F	CB 434	
	9039	CB 204		BFL120F	CB 434	
Nůžky na plech / prostrňovače	9045N	CB 100		BFL121F	CB 434	
	9046	CB 419		BFL122F	CB 434	
	9047S	CB 204		BFL200F	CB 434	
	9049S	CB 204		BFL202F	CB 434	
Úhlové brusky	9057S	CB 204		BFR440	CB 440	
	9059S	CB 204		BFR540	CB 440	
	906	CB 64		BFR550	CB 440	
	9067/S	CB 204		BFR750	CB 440	
Hoblinky, frézky	9069/S	CB 204		BFS440	CB 440	
	9077S	CB 204		BFS450	CB 440	
	9079SF	CB 204		BFS451	CB 440	
	910	CB 419		BFT020F	CB 434	
Ply	9207SPB	CB 100		BFT022F	CB 434	
	9217SPC	CB 100		BFT040F	CB 434	
	9218SB	CB 100		BFT042F	CB 434	
	9227CB	CB 303		BFT043F	CB 434	
Vzduchové nářadí	9237CB	CB 303		BFT044F	CB 434	
	9401	CB 153		BFT080F	CB 434	
	9402	CB 153		BFT081F	CB 434	
	9403	CB 303		BFT083F	CB 434	
Vysavače	9404	CB 303		BFT084F	CB 434	
	9521NB	CB 411		BFT121F	CB 434	
	9522NB	CB 411		BFT122F	CB 434	
	9525NB	CB 411		BFT123F	CB 434	
Zahradní technika	9527NB	CB 411		BFT125F	CB 434	
	9528NB	CB 411		BFT126F	CB 434	
	9554/55NB	CB 325		BGA450/452	CB 430	
	9557/58NB/K	CB 325		BGD800	CB 430	
Ukládací systémy	9557/58HNRG/HNRGK	CB 325		BHP440/441	CB 440	
	9562CH/CVH/CR/CVR	CB 318		BHP442	CB 440	
	9564/CV	CB 318		BHP444	CB 440	
	9564H/9565H	CB 318		BHP446	CB 440	
Uhlíky	9565C/CR/CV/CVR	CB 318		BHP450/451	CB 440	
	9565CVL/CLR	CB 318		BHP452	CB 440	
	9566C/CR/CV/CVR	CB 318		BHP454	CB 440	
	9607GB	CB 153		BHP456	CB 440	
Uhlíky	9609HB/NB	CB 153		BHR162	CB 430	
	9741	CB 100		BHR200SJE	CB 430	
	9803	CB 65		BHR202	CB 441	
	9900B	CB 100		BHR240	CB 430	
Uhlíky	9901	CB 100		BHR241	CB 441	
	9903	CB 303		BHR261	CB 442	
	9910/11	CB 411		BHR262	CB 442	
	9920	CB 303		BHS630	CB 441	
Uhlíky	9924DB	CB 100		BJN161	CB 430	
	BCS550	CB 430		BJR141	CB 441	
	BDA340	CB 440		BJR181	CB 441	
	BDA341	CB 440		BJR182	CB 441	
Uhlíky	BDA350	CB 440		BJR240	CB 441	
	BDA351	CB 440		BJS101	CB 430	
	BDF430F	CB 434		BJS130	CB 440	
	BDF440	CB 440		BJV140/180	CB 430	

Stroje	Číslo uhlíku	Obj. číslo	Stroje	Číslo uhlíku	Obj. číslo
BKP180	CB 441		DFR750	CB 440	
BLS713	CB 441		DFS440	CB 440	
BLS820	CB 441		DFS450	CB 440	
B03700	CB 64		DFS451	CB 440	
B03710/11	CB 64		DFT044FZ	CB 434	
B04510/40/50/53/54/60/61/63	CB 64		DFT125FZ	CB 434	
B04555/56/65	CB 419		DFT126FZ	CB 434	
B04557	CB 419		DGA450	CB 430	
B04900V	CB 419		DGA452	CB 430	
B05000	CB 419		DGD800	CB 430	
B05001	CB 419		DHP446	CB 440	
B05010/12/20/21	CB 64		DHP448	CB 440	
B05030	CB 419		DHP456	CB 440	
B05031	CB 419		DHP458	CB 440	
B05041	CB 64		DHP482	CB 440	
B06030	CB 419		DHR162	CB 430	
B06040	CB 318		DHR164	CB 430	
B06050J	CB 325		DHR165	CB 430	
BPB180	CB 430		DHR202	CB 441	
BSR730	CB 441		DHR241	CB 441	
BSS500	CB 430		DHR263	CB 442	
BSS610	CB 441		DHR264	CB 442	
BTD042	CB 434		DHS630	CB 441	
BTD062	CB 434		DHS710	CB 442	
BTD130F/140	CB 440		DJN161	CB 430	
BTD134	CB 440		DJR181	CB 411	
BTD146	CB 440		DJR186	CB 441	
BTD150	CB 434		DJS101	CB 430	
BTD200	CB 441		DJS130	CB 440	
BTP130/140	CB 440		DJV140	CB 430	
BTS130	CB 440		DJV180	CB 430	
BTW072	CB 434		DKP180	CB 441	
BTW120	CB 434		DLS713	CB 441	
BTW121	CB 434		DP2010	CB 419	
BTW150	CB 434		DP2011	CB 419	
BTW151	CB 434		DP3003	CB 419	
BTW200SAE	CB 441		DP4001	CB 419	
BTW250	CB 440		DP4003/K	CB 419	
BTW251	CB 440		DP4010/4011	CB 419	
BTW450	CB 441		DP4700	CB 64	
BUC122	CB 430		DPB180	CB 430	
CA5000XJ	CB 303		DPJ180	CB 430	
DA3000R	CB 65		DS4010	CB 411	
DA3010/11F	CB 419		DS4011	CB 411	
DA4000LR	CB 303		DS4012	CB 411	
DA4030	CB 303		DSC191	CB 440	
DA6300	CB 100		DSS500	CB 430	
DA6301	CB 100		DSS610	CB 411	
DBM080	EE80700019		DTD134	CB 440	
DBM130	EE80700019		DTD146	CB 440	
DBM230			DTD152	CB 448	
DCO180	CB 430		DTP141	CB 440	
DDA340	CB 440		DTS130	CB 440	
DDA341	CB 440		DTW250	CB 440	
DDA350	CB 440		DTW251	CB 440	
DDA351	CB 440		DTW450	CB 441	
DDF446	CB 440		DUB361	CB 430	
DDF448	CB 440		DUC122	CB 430	
DDF456	CB 440		DUC252	CB 442	
DDF458	CB 440		DUH551	CB 442	
DDF482	CB 440		DUH651	CB 442	
DFL062FZ	CB 434		DVC860L	CB 353	
DFL082FZ	CB 434		FS2300	CB 419	
DFL203FZ	CB 434		FS2700	CB 419	
DFR440	CB 440		FS4000	CB 419	
DFR540	CB 440		FS4300	CB 419	
DFR550	CB 440		FS6300R	CB 419	
DFR550	CB 440		GA4530	CB 459	

	Stroje	Číslo uhlíku	Obj. číslo	Stroje	Číslo uhlíku	Obj. číslo
Akumulační stroje	GA4540	CB 325		HM1801/10	CB 204	
	GA4540C	CB 325		HM1802	CB 218	
	GA4541	CB 459		HM1812	CB 218	
	GA4541C	CB 325		HP1030	CB 415	
Příklepové vrtání / sekání	GA5000	CB 100		HP1300S	CB 415	
	GA5021	CB 303		HP1620/20K	CB 419	
	GA5021C	CB 253		HP1621K	CB 419	
	GA5030	CB 459		HP1630/31K	CB 85	
Příklepové vrtání / vrtání / míchání	GA5040	CB 325		HP1640/41K	CB 419	
	GA5040C	CB 325		HP2010N	CB 106	
	GA5041	CB 325		HP2030	CB 419	
	GA5041C	CB 325		HP2031	CB 419	
Šroubování / utahování	GA6021	CB 303		HP2032	CB 419	
	GA6021C	CB 253		HP2040	CB 419	
	GA6040C	CB 325		HP2041	CB 419	
	GA7010C	CB 204		HP2050/51/F/H	CB 419	
Nůžky na plech / prostrňovače	GA7020/F/SF/RF	CB 204		HP2070/71/F/H	CB 419	
	GA7030/S/SF01/R/RF01	CB 204		HR1800	CB 105	
	GA7040/S/SF01/R/RF01	CB 204		HR1830	CB 419	
	GA7060R	CB 218		HR1840	CB 459	
Úhlové brusky	GA7061R	CB 218		HR1841FJ	CB 459	
	GA7062R	CB 218		HR2010	CB 105	
	GA9010C	CB 204		HR2020	CB 419	
	GA9020/F/SF/F/RF	CB 204		HR2230	CB 325	
Hoblinky, frézy	GA9020SFK/RFK	CB 204		HR2300	CB 325	
	GA9030/S/SF01/R/RF01	CB 204		HR2410	CB 419	
	GA9040S/SF01/R/RF01	CB 204		HR2430	CB 419	
	GA9050R	CB 204		HR2431	CB 419	
Ply	GA9060R	CB 218		HR2432	CB 419	
	GA9061R	CB 218		HR2440/F	CB 419	
	GA9062R	CB 218		HR2450/F/FT	CB 419	
	GA9063R	CB 218		HR2460/70/70T	CB 325	
Vzduchové nářadí	GD0600/0601	CB 325		HR2510	CB 105	
	GD0800/10C	CB 318		HR2600	CB 325	
	GD0801/11C	CB 318		HR2610	CB 325	
	GD602	CB 325		HR2610T	CB 325	
Vysavače	GV6010	CB 64		HR2611F	CB 325	
	GV7000C	CB 303		HR2611FT	CB 325	
	HK0500	CB 113		HR2630	CB 325	
	HK1800	CB 105		HR2631	CB 325	
Zahradní technika	HK1810	CB 105		HR2641	CB 325	
	HK1820	CB 350		HR2650X2	CB 325	
	HM0810	CB 105		HR2800/2810/T	CB 325	
	HM0810B	CB 105		HR2811/2811FT	CB 325	
Ukládací systémy	HM0810T	CB 105		HR3000C	CB 327	
	HM0860C	CB 327		HR3200C/3210C	CB 350	
	HM0870C	CB 350		HR3210FCT	CB 350	
	HM0871C	CB 350		HR3520/B	CB 105	
Uhlíky	HM1100/C	CB 327		HR3540C	CB 350	
	HM1101C	CB 171		HR3541FC	CB 350	
	HM1111C	CB 171		HR3550C	CB 327	
	HM1130C	CB 327		HR3850/B	CB 155	
	HM1140C	CB 327		HR4000C	CB 327	
	HM1200/B/K	CB 155		HR4001C/4010C/4011C	CB 350	
	HM1202C	CB 155		HR4002	CB 350	
	HM1203C	CB 171		HR4003C	CB 350	
	HM1205C	CB 175		HR4013C	CB 350	
	HM1213C	CB 171		HR4500C	CB 155	
	HM1214C	CB 171		HR4501C	CB 171	
	HM1242C	CB 155		HR4510C	CB 171	
	HM1300	CB 155		HR4511C	CB 171	
	HM1303/B	CB 204		HR5000	CB 155	
	HM1304/B	CB 204		HR5001C	CB 155	
	HM1307C	CB 171		HR5201C	CB 171	
	HM1307CB	CB 171		HR5202C	CB 175	
	HM1317C	CB 171		HR5210C	CB 171	
	HM1400	CB 155		HR5211C	CB 171	
	HM1500/B	CB 204		HR5212C	CB 175	

Stroje	Číslo uhlíku	Obj. číslo	Stroje	Číslo uhlíku	Obj. číslo
HS0600	CB 153		RP1800FX	CB 203	
HS6101	CB 174		RP2300FCX	CB 203	
HS6601	CB 303		SA5040C	CB 318	
HS7100	CB 174		SA7000/C	CB 204	
HS7101	CB 174		SG1250	CB 318	
HS7601	CB 303		SG1251J	CB 318	
HS7611J	CB 303		SG150	B45872 *	
JN1600	CB 65		SG181		
JN1601	CB 411		SP6000/K	CB 303	
JN3200	CB 100		SR1600	CB 100	
JN3201J	CB 303		SR1800	CB 100	
JR1000FTK	CB 419		SR2100	CB 155	
JR140D	CB 441		SR2300	CB 155	
JR180DWDE	CB 441		TD0101F	CB 411	
JR3020	CB 253		TM3000C	CB 459	
JR3030/T	CB 303		TM3010C	CB 459	
JR3050T	CB 303		TW0200/0350	CB 411	
JR3060T	CB 303		TW1000	CB 153	
JR3070CT	CB 303		UB1101	CB 303	
JS1000	CB 459		UB1103	CB 303	
JS1300	CB 419		UB1103	CB 303	
JS1600	CB 65		UB360	CB 430	
JS1601	CB 459		UC250	CB 442	
JS1602	CB 459		UC3020A	CB 132	
JS1660/70	CB 65		UC3030A	CB 152	
JS3200	CB 100		UC3041A	CB 132	
JV0600K	CB 64		UC3051A	CB 152	
JV2000	CB 65		UC3520A	CB 132	
KC100	CB 203		UC3530A	CB 152	
KP0800	CB 411		UC3541A	CB 132	
KP0810/C	CB 132		UC3551A	CB 152	
KP312S	CB 203		UC4020A	CB 132	
LC1230	CB 203		UC4030A	CB 152	
LF1000	CB 153		UC4041A	CB 132	
LH1040	CB 153		UC4051A	CB 152	
LH1200FL	JM23300083		UC4530A	CB 152	
LS0714/FL	CB 303		UC4551A	CB 152	
LS0810	CB 100		UH4260	CB 419	
LS0815FL	JM23500117		UH4261	CB 419	
LS1013/L	CB 153		UH4570	CB 419	
LS1016/L	CB 153		UH4860	CB 419	
LS1018L	JM23100183		UH4861	CB 419	
LS1019L	CB 153		UH5260	CB 419	
LS1030	CB 153		UH5261	CB 419	
LS1040	CB 153		UH550	CB 442	
LS1214/L	CB 153		UH5540	223804410	
LS1216/L	CB 153		UH5550	957800410	
LS1219L	CB 153		UH5570	CB 419	
LS1440	CB 153		UH5580	CB 419	
LS800D	CB 441		UH6350	957800410	
LW1400	CB 203		UH6540	223804410	
MLS100	JM23000123		UH6570	CB 419	
MLT100/X	JM27000295		UH6580	CB 419	
N1923B	CB 51		UH7580	CB 419	
N5900B	CB 153		UT120	EE80700013	
PC1100	CB 100		UT1200	EE80700032	
PC5000C	CB 253		UT121	EE80700032	
PC5001C	CB 253		UT1305	CB 303	
PJ7000	CB 459		UT1400	EE80700013	
PO6000C	CB 318		UT1401	EE80700013	
PV7000C	CB 303		UT1600	EE80700019	
PW5000CH	CB 318		UT2204	CB 303	
RP0900	CB 106		VC3210LX1	CB 173	
RP0910	CB 303		VC3211MX1	CB 173	
RP1110C	CB 303				

	Číslo uhlíku	Obj. číslo	Délka mm	Šířka mm	Výška mm
Akumulační stroje	CB 51	181021-2	11,8	8	5
	CB 55	181026-2	11,7	8	5
Příklepové vrtání / sekání	CB 64	191627-8	10,8	8	5
	CB 65	191628-6	11,7	8	5
	CB 70	191914-5	10,8	8	5
	CB 100	181030-1	14,8	10	6
Příklepové vrtání / vrtání / míchání	CB 105	181038-5	15,3	9,9	5,9
	CB 106	181410-1	14,8	10	6
	CB 113	191904-8	14,8	9,9	6
Šroubování / utahování	CB 132	191972-1	14,7	10	6
	CB 152	181044-0	17,8	13,4	6,5
	CB 153	181044-0	17,8	13,4	6,5
	CB 154	181047-4	17,8	13,4	6,5
	CB 155	181048-2	17,8	13,4	6,5
Nůžky na plech / prostrňovače	CB 171	194412-8	26,6	8,4	6,5
	CB 173	195483-8	–	–	–
	CB 174	196018-8	–	–	–
	CB 203	191953-5	15,8	17,9	6,9
Úhlové brusky	CB 204	191957-7	16,2	17,9	7
	CB 253	194547-5	16,8	10,9	6,9
	CB 303	191963-2	17,8	10,9	5
Hoblíky, frézky	CB 318	191978-9	15,7	10,9	5
	CB 325	194074-2	15,8	11	4,9
	CB 327	194285-9	16,8	11	4,9
	CB 350	194160-9	25,3	10,9	6,5
Ply	CB 411	191940-4	11,7	8,9	6
	CB 414	191949-6	11,6	5,7	3,7
	CB 415	191950-1	8,7	8,9	6
Vzduchové nářadí	CB 417	191955-1	9,4	8,9	6
	CB 419	191962-4	11,3	9	6
	CB 424	191966-6	8,7	5,3	4,8
	CB 430	191971-3	9,7	7,2	6,9
Vysavače	CB 434	193466-2	11,8	5,8	4,9
	CB 440	194427-5	13,2	10	6,9
	CB 441	194435-6	10,8	10,8	6,9
	CB 442	194928-3	10,8	10,7	6,9
Zahradní technika	CB 459	194722-3	12,8	8,9	6
	JM23000123		17,3	13,4	6,5
	80051B5X		28	11,2	6,2
Ukládací systémy	80050B0X		–	–	–
	W49625		32	10,9	6,3
	EE80700019		20	15,9	6,2
	B45872		20	9,9	6,2
	223804410		7,7	8,9	6
Uhlíky	957800410		7,8	8,9	6
	EE80700013		17,9	9,9	6,2
	JM2300083		–	–	–

Model	VIBRACE			HLUČNOST			
	Vibrační emise (m/s ²)	Nejistota K (m/s ²)	Typ práce	Deklarované hodnoty		Nejistota K (dB(A))	
				Hladina akustického tlaku LPA [(dB)(A)]	Hladina akustického výkonu LWA [(dB)(A)]		
2704		–	–	–	94	107	3
2712		–	–	–	93	105	4
3709	III	2,5	1,5	Chod naprázdno	80	–	3
3710	III	2,5	1,5	Chod naprázdno	80	–	3
4326		5,5	1,5	Řezání dřeva	86	97	3
4326		5,5	1,5	Řezání plechu	–	–	–
4327		5,5	1,5	Řezání dřeva	86	97	3
4327		5,5	1,5	Řezání plechu	–	–	–
4329		7,0	1,5	Řezání dřeva	83	94	3
4329		5,0	1,5	Řezání plechu	–	–	–
5104	III	2,5	1,5	Řezání dřeva	95	106	3
6412		3,5	1,5	Vrtání do kovu	82	93	3
6413		3,5	1,5	Vrtání do kovu	82	93	3
6906		16,5	2,0	Rázové dotahování do max síly stroje	98	109	3
6951		8,5	1,5	Rázové dotahování do max síly stroje	93	104	3
6953		8,5	1,5	Rázové dotahování do max síly stroje	96	107	3
9031	III	2,5	1,5	Broušení plechu	83	94	3
9032	III	2,5	1,5	Broušení plechu	84	95	3
9403	III	2,5	1,5	Broušení plechu	86	97	3
9404	III	2,5	1,5	Broušení plechu	85	96	3
9741		5,5	1,5	Broušení plechu	89	100	3
9741		3,0	1,5	Broušení dřeva	–	–	–
1806B		2,5	1,5	Hoblování dřeva	92	103	3
1911B		3,5	1,5	Hoblování dřeva	88	99	3
1923H		6,5	1,5	Hoblování dřeva	93	104	3
2012NB		–	–	–	85	98	3
2107F	III	2,5	1,5	Řezání kovu	86	98	3
2107F	III	2,5	1,5	Řezání dřeva	–	–	–
2414B		4,0	1,5	–	98	108	3
4101RH		5,5	1,5	Řezání betonu	98	109	3
4105KB		5,0	1,5	Řezání betonu	102	113	3
4112HS		3,5	1,5	Řezání betonu	102	113	3
4350CT		7,5	1,5	Řezání dřeva	84	95	3
4350CT		4,5	1,5	Řezání plechu	–	–	–
4350FCT		7,5	1,5	Řezání dřeva	84	95	3
4350FCT		4,5	1,5	Řezání plechu	–	–	–
4351CT		6,0	1,5	Řezání dřeva	85	96	3
4351CT		4,5	1,5	Řezání plechu	–	–	–
4351FCT		6,0	1,5	Řezání dřeva	85	96	3
4351FCT		4,5	1,5	Řezání plechu	–	–	–
5103R	III	2,5	1,5	Řezání dřeva	87	98	3
5103R	III	2,5	1,5	Řezání kovu	–	–	–
5104S	III	2,5	1,5	Řezání dřeva	86	97	3
5104S	III	2,5	1,5	Řezání kovu	–	–	–
5143R	III	2,5	1,5	Řezání dřeva	88	99	3
5143R	III	2,5	1,5	Řezání kovu	–	–	–
5603R	III	2,5	1,5	Řezání dřeva	91	102	3
5604R	III	2,5	1,5	Řezání dřeva	85	96	3
5621RD	III	2,5	1,5	Řezání dřeva	92	103	3
5703R		3,5	1,5	Řezání dřeva	92	103	3
5704R	III	2,5	1,5	Řezání dřeva	85	96	3
5705R		2,5	1,5	Řezání dřeva	92	103	3
5903R		3,0	1,5	Řezání dřeva	92	103	3
5903R		4,0	1,5	Řezání kovu	–	–	–
6300–4	III	2,5	1,5	Vrtání do kovu	84	95	3
6300LR	III	2,5	1,5	Vrtání do kovu	82	93	3
6842	III	2,5	1,5	Šroubování bez příklepu	84	95	3
6844	III	2,5	1,5	Šroubování bez příklepu	85	96	3
6904V		11,0	1,5	Rázové dotahování do max síly stroje	95	106	3
6905B		16,5	1,5	Rázové dotahování do max síly stroje	93	104	3
6905H		6,0	1,5	Rázové dotahování do max síly stroje	94	105	3
7104L	III	2,5	1,5	–	90	103	3
9237CB	III	2,5	1,5	Leštění	83	94	3
9557HN		7,5	1,5	Broušení povrchu	86	97	3
9557HN	III	2,5	1,5	Broušení kotoučem	–	–	–
9557HN	III	2,5	1,5	Broušení kotoučem	–	–	–

Akumulátorové stroje	Model	VIBRACE			HLUČNOST				
		Vibrační emise (m/s ²)	Nejistota K (m/s ²)	Typ práce	Deklarované hodnoty		Nejistota K (dB(A))		
					Hladina akustického tlaku LPA [(dB)(A)]	Hladina akustického výkonu LWA [(dB)(A)]			
Příklepové vrtání / sekání	9557NB		7,5	1,5	Broušení povrchu	86	97	3	
	9557NB	IIA	2,5	1,5	Broušení kotoučem	–	–	–	
	9557NB	IIA	2,5	1,5	Broušení kotoučem	–	–	–	
Příklepové vrtání / míchání	9558HN		8,5	1,5	Broušení povrchu	86	97	3	
	9558HN	IIA	2,5	1,5	Broušení kotoučem	–	–	–	
	9558HN	IIA	2,5	1,5	Broušení kotoučem	–	–	–	
Šroubování / utahování	9557HN		7,5	1,5	Broušení povrchu	86	97	3	
	9557HN	IIA	2,5	1,5	Broušení kotoučem	–	–	–	
	9557HN	IIA	2,5	1,5	Broušení kotoučem	–	–	–	
Nůžky na plech / prostrňovače	9557NB		7,5	1,5	Broušení povrchu	86	97	3	
	9557NB	IIA	2,5	1,5	Broušení kotoučem	–	–	–	
	9557NB	IIA	2,5	1,5	Broušení kotoučem	–	–	–	
Úhlové brusky	9558HN		8,5	1,5	Broušení povrchu	86	97	3	
	9558HN	IIA	2,5	1,5	Broušení kotoučem	–	–	–	
	9558HN	IIA	2,5	1,5	Broušení kotoučem	–	–	–	
Hoblinky, frézky	9562CR		8,5	1,5	Broušení povrchu s boční rukojetí	83	94	3	
	9562CR		7,5	1,5	Broušení povrchu s antivibrační rukojetí	83	94	3	
	9562CR	IIA	2,5	1,5	Broušení kotoučem	–	–	–	
Pily	9565H	IIA	2,5	1,5	Broušení kotoučem	–	–	–	
	9565H	IIA	2,5	1,5	Broušení kotoučem	–	–	–	
	9902	IIA	2,5	1,5	Broušení plechu	85	96	3	
Vzduchové nářadí	9903	IIA	2,5	1,5	Broušení plechu	85	96	3	
	9910	IIA	2,5	1,5	Broušení plechu	83	94	3	
	9911	IIA	2,5	1,5	Broušení plechu	83	94	3	
Vysavače	9924DB	IIA	2,5	1,5	Broušení plechu	91	102	3	
	AF201Z	IIA	2,5	1,5	–	73	–	3	
	AF505	IIA	2,5	1,5	–	81	94	3	
Zahradní technika	AN902		2,52	1,26	–	98,3	98,9	2,5	
	AN911H		4,5	1,5	–	90	103	3	
	AN943		3,5	1,5	–	92	105	3	
Ukládací systémy	AR410HR	IIA	2,5	1,5	–	81	94	3	
	AT1150A		2,5	1,5	–	85	98	3	
	AT2550A		2,5	1,5	–	84	97	3	
Vibration and noise of tools	AT638	IIA	2,5	1,5	–	78	–	3	
	B03710		3,5	1,5	Broušení plechu	72	–	3	
	B03711		3,5	1,5	Broušení plechu	72	–	3	
Zahradní technika	B04555	IIA	2,5	1,5	Broušení plechu	80	–	3	
	B04557		3,5	1,5	Broušení plechu	76	–	3	
	B04565		4,0	1,5	Broušení plechu	81	92	3	
Vysavače	B05030		4,5	1,5	Broušení plechu	80	–	3	
	B05031		4,0	1,5	Broušení plechu	80	–	3	
	B05041		3,5	1,5	Broušení plechu	81	92	3	
Ukládací systémy	B06030		4,0	1,5	Broušení plechu	77	–	3	
	B06040		5,0	1,5	Broušení plechu	78	–	3	
	B06040		4,5	1,5	Leštění	–	–	–	
Vibration and noise of tools	CC300D	IIA	2,5	1,5	Řezání betonu	83	94	3	
	DA3000R	IIA	2,5	1,5	Vrtání do kovu	82	93	3	
	DA3010	IIA	2,5	1,5	Vrtání do kovu	81	92	3	
Ukládací systémy	DA3010F	IIA	2,5	1,5	Vrtání do kovu	81	92	3	
	DA3011	IIA	2,5	1,5	Vrtání do kovu	81	92	3	
	DA4000LR	IIA	2,5	1,5	Vrtání do kovu	80	–	3	
Zahradní technika	DCS551	IIA	2,5	1,5	Řezání kovu	78	–	3	
	DCS552		2,5	1,5	Řezání kovu	102	113	3	
	DCS553	IIA	2,5	1,5	Řezání kovu	103	114	3	
Ukládací systémy	DDA460	IIA	2,5	1,5	Vrtání do kovu	85	96	3	
	DDF083	IIA	2,5	1,5	Vrtání do kovu	77	–	3	
	DDF470	IIA	2,5	1,5	Vrtání do kovu	73	–	3	
Ukládací systémy	DDF480	IIA	2,5	1,5	Vrtání do kovu	74	–	3	
	DDF481	IIA	2,5	1,5	Vrtání do kovu	73	–	3	
	DDF483	IIA	2,5	1,5	Vrtání do kovu	77	–	3	
Vibration and noise of tools	DDF485	IIA	2,5	1,5	Vrtání do kovu	74	–	3	
	DF001D	IIA	2,5	1,5	Šroubování bez příklepu	IIA	70	–	3
	DF012D	IIA	2,5	1,5	Vrtání do kovu	IIA	70	–	3
Vibration and noise of tools	DF030D	IIA	2,5	1,5	Vrtání do kovu	IIA	70	–	3
	DF031D	IIA	2,5	1,5	Vrtání do kovu	IIA	70	–	3
	DF032D	IIA	2,5	1,5	Vrtání do kovu	IIA	71	–	3

Model	VIBRACE			HLUČNOST				
	Vibrační emise (m/s ²)	Nejistota K (m/s ²)	Typ práce	Deklarované hodnoty		Nejistota K (dB(A))		
				Hladina akustického tlaku LPA [(dB)(A)]	Hladina akustického výkonu LWA [(dB)(A)]			
DF033D	IIA	2,5	1,5	Vrtání do kovu	IIA	70	–	3
DF330D	IIA	2,5	1,5	Vrtání do kovu	IIA	70	–	3
DF331D	IIA	2,5	1,5	Vrtání do kovu	IIA	70	–	3
DF332D	IIA	2,5	1,5	Vrtání do kovu	IIA	72	–	3
DF333D	IIA	2,5	1,5	Vrtání do kovu	IIA	70	–	3
DF347D	IIA	2,5	1,5	Vrtání do kovu	IIA	70	–	3
DF457D	IIA	2,5	1,5	Vrtání do kovu	IIA	70	–	3
DFL062F	IIA	2,5	1,5	Šroubování bez přiklepu	IIA	70	–	3
DFL083F	IIA	2,5	1,5	Šroubování bez přiklepu	IIA	70	–	3
DFL123F	IIA	2,5	1,5	Šroubování bez přiklepu	IIA	74	–	3
DFL124F	IIA	2,5	1,5	Šroubování bez přiklepu	IIA	70	–	3
DFL125F	IIA	2,5	1,5	Šroubování bez přiklepu	IIA	70	–	3
DFL203F	IIA	2,5	1,5	Šroubování bez přiklepu	IIA	70	–	3
DFL204F	IIA	2,5	1,5	Šroubování bez přiklepu	IIA	70	–	3
DFL302F	IIA	2,5	1,5	Šroubování bez přiklepu	IIA	70	–	3
DFL403F	IIA	2,5	1,5	Šroubování bez přiklepu	IIA	70	–	3
DFL650D	IIA	2,5	1,5	Šroubování bez přiklepu	IIA	72	–	3
DFS250	IIA	2,5	1,5	Šroubování bez přiklepu	IIA	72	–	3
DFS251	IIA	2,5	1,5	Šroubování bez přiklepu	IIA	72	–	3
DFS452	IIA	2,5	1,5	Šroubování bez přiklepu	IIA	72	–	3
DFT023F	IIA	2,5	1,5	Šroubování bez přiklepu	IIA	70	–	3
DFT045F	IIA	2,5	1,5	Šroubování bez přiklepu	IIA	70	–	3
DFT085F	IIA	2,5	1,5	Šroubování bez přiklepu	IIA	70	–	3
DFT127F	IIA	2,5	1,5	Šroubování bez přiklepu	IIA	70	–	3
DGA504	IIA	2,5	1,5	Broušení	IIA	–	–	–
DGA504	IIA	2,5	1,5	Broušení	IIA	–	–	–
DGA504	IIA	6,5	1,5	Broušení	IIA	79	–	3
DGA504	IIA	6,0	1,5	Broušení	IIA	79	–	3
DGA506	IIA	2,5	1,5	Broušení	IIA	–	–	–
DGA506	IIA	2,5	1,5	Broušení	IIA	–	–	–
DGA506	IIA	6,5	1,5	Broušení	IIA	79	–	3
DGA506	IIA	6,0	1,5	Broušení	IIA	79	–	3
DGA511	IIA	2,5	1,5	Broušení	IIA	–	–	–
DGA511	IIA	2,5	1,5	Broušení	IIA	–	–	–
DGA511	IIA	6,5	1,5	Broušení	IIA	79	–	3
DGA511	IIA	6,0	1,5	Broušení	IIA	79	–	3
DGA514	IIA	2,5	1,5	Broušení	IIA	–	–	–
DGA514	IIA	2,5	1,5	Broušení	IIA	–	–	–
DGA514	IIA	6,5	1,5	Broušení	IIA	79	–	3
DGA514	IIA	6,0	1,5	Broušení	IIA	79	–	3
DGA700/701	IIA	2,5	1,5	Broušení	IIA	–	–	–
DGA700/701	IIA	2,5	1,5	Broušení	IIA	–	–	–
DGA700/701	IIA	7,5	1,5	Broušení	IIA	88	99	3
DGA700/701	IIA	7,5	1,5	Broušení	IIA	88	99	3
DGA900/901	IIA	2,5	1,5	Broušení	IIA	–	–	–
DGA900/901	IIA	2,5	1,5	Broušení	IIA	–	–	–
DGA900/901	IIA	7,0	1,5	Broušení	IIA	88	99	3
DGA900/901	IIA	7,5	1,5	Broušení	IIA	88	99	3
DHP470	IIA	2,5	1,5	Vrtání do kovu	IIA	–	–	–
DHP470	IIA	8,0	1,5	Příklepové vrtání do betonu	IIA	82	93	3
DHP480	IIA	2,5	1,5	Vrtání do kovu	IIA	–	–	–
DHP480	IIA	7,0	1,5	Příklepové vrtání do betonu	IIA	82	93	3
DHP481	IIA	2,5	1,5	Vrtání do kovu	IIA	–	–	–
DHP481	IIA	6,5	1,5	Příklepové vrtání do betonu	IIA	85	96	3
DHP482	IIA	2,5	1,5	Vrtání do kovu	IIA	–	–	–
DHP482	IIA	6,0	1,5	Příklepové vrtání do betonu	IIA	82	93	3
DHP483	IIA	2,5	1,5	Vrtání do kovu	IIA	–	–	–
DHP483	IIA	10,0	1,5	Příklepové vrtání do betonu	IIA	83	94	3
DHP484	IIA	2,5	1,5	Vrtání do kovu	IIA	–	–	–
DHP484	IIA	8,0	1,5	Příklepové vrtání do betonu	IIA	88	99	3
DHP485	IIA	2,5	1,5	Vrtání do kovu	IIA	–	–	–
DHP485	IIA	8,0	1,5	Příklepové vrtání do betonu	IIA	82	93	3
DHR164	IIA	3,5	1,5	Vrtání do kovu	IIA	–	–	–
DHR164	IIA	12,5	2,0	Příklepové vrtání do betonu	IIA	85	96	3
DHR165	IIA	3,0	1,5	Vrtání do kovu	IIA	–	–	–
DHR165	IIA	12,0	1,5	Příklepové vrtání do betonu	IIA	88	99	3

Akumulátorové stroje	Model	VIBRACE			HLUČNOST			
		Vibrační emise (m/s ²)	Nejistota K (m/s ²)	Typ práce	Deklarované hodnoty		Nejistota K (dB(A))	
					Hladina akustického tlaku LPA [(dB)(A)]	Hladina akustického výkonu LWA [(dB)(A)]		
Příklepové vrtání / sekání	DHR171	III	2,5	1,5	Vrtání do kovu	–	–	–
	DHR171		9,0	1,5	Příklepové vrtání do betonu	86	97	3
	DHR182		2,5	1,5	Vrtání do kovu	–	–	–
	DHR182		11,0	1,5	Příklepové vrtání do betonu	89	100	3
	DHR182		9,0	1,5	Sekání	–	–	–
Příklepové vrtání / vrtání / míchání	DHR182+DX05		11,0	1,5	Příklepové vrtání do betonu	90	101	3
	DHR263		3,0	1,5	Vrtání do kovu	–	–	–
	DHR263		14,5	1,5	Příklepové vrtání do betonu	94	105	3
	DHR263		14,0	1,5	Sekání	–	–	–
	DHR264		5,0	1,5	Vrtání do kovu	–	–	–
Šroubování / utahování	DHR264		15,5	1,5	Příklepové vrtání do betonu	94	105	3
	DHR264		14,0	1,5	Sekání	–	–	–
	DHR280		2,5	1,5	Vrtání do kovu	–	–	–
	DHR280		9,0	1,5	Příklepové vrtání do betonu	93	104	3
	DHR280		8,5	1,5	Sekání	–	–	–
Nůžky na plech / prostrňovače	DHR280+DX03		8,0	1,5	Příklepové vrtání do betonu	92	103	3
	DHR280+DX08		8,0	1,5	Příklepové vrtání do betonu	92	103	3
	DHR281		2,5	1,5	Vrtání do kovu	–	–	–
	DHR281		9,5	1,5	Příklepové vrtání do betonu	92	103	3
	DHR281		9,0	1,5	Sekání	–	–	–
Úhlové brusky	DHR281+DX04		8,0	1,5	Příklepové vrtání do betonu	92	103	3
	DHR281+DX09		8,0	1,5	Příklepové vrtání do betonu	92	103	3
	DHR282		2,5	1,5	Vrtání do kovu	–	–	–
	DHR282		9,0	1,5	Příklepové vrtání do betonu	93	104	3
	DHR282		8,0	1,5	Sekání	–	–	–
Hoblinky, frézky	DHR282+DX03		8,0	1,5	Příklepové vrtání do betonu	92	103	3
	DHR282+DX08		8,0	1,5	Příklepové vrtání do betonu	92	103	3
	DHR283		2,5	1,5	Vrtání do kovu	–	–	–
	DHR283		9,5	1,5	Příklepové vrtání do betonu	92	103	3
	DHR283		8,5	1,5	Sekání	–	–	–
Pily	DHR283+DX04		8,0	1,5	Příklepové vrtání do betonu	92	103	3
	DHR283+DX09		8,0	1,5	Příklepové vrtání do betonu	92	103	3
	DHR400(DHR400N)		5,0	1,5	Příklepové vrtání do betonu	91	102	3
	DHR400(DHR400N)		4,5	1,5	Sekání	–	–	–
	DHR400(DHR400N)		4,5	1,5	Sekání s boční rukojetí	–	–	–
Vzduchové nářadí	DHS660(DHS661)	III	2,5	1,5	Řezání dřeva	93	104	3
	DHS680	III	2,5	1,5	Řezání dřeva	94	105	3
	DHS710	III	2,5	1,5	Řezání dřeva	94	105	3
	DJR183		8,0	1,5	Řezání desky	77	–	3
	DJR183		7,0	1,5	Řezání dřevěného hranolu	–	–	–
Vysavače	DJR186		13,0	1,5	Řezání desky	84	95	3
	DJR186		12,5	1,5	Řezání dřevěného hranolu	–	–	–
	DJR187		16,5	1,5	Řezání desky	84	95	3
	DJR187		15,5	1,5	Řezání dřevěného hranolu	–	–	–
	DJR188		15,5	1,5	Řezání desky	83	94	3
Zahradní technika	DJR188		15,0	1,5	Řezání dřevěného hranolu	–	–	–
	DJR360		16,5	1,5	Řezání desky	85	96	3
	DJR360		15,5	1,5	Řezání dřevěného hranolu	–	–	–
	DJV182		7,0	1,5	Řezání desky	77	–	3
	DJV182		3,5	1,5	Řezání plechu	–	–	–
Ukládací systémy	DLM380	III	2,5	1,5	–	81	91	3
	DLM380		–	–	–	–	91	–
	DLM431	III	2,5	1,5	–	80	93	3
	DLM431		–	–	–	–	93	–
	DLM460	III	2,5	1,5	–	79	91	3,4
Vibrate a hluk	DLM460		–	–	–	–	91	–
	DLS111	III	2,5	1,5	–	92	102	3
	DLS600	III	2,5	1,5	–	90	97	3
	DLS714	III	2,5	1,5	–	88	97	3
	DLW140		2,5	1,5	–	103	115	3
Vibrate a hluk	DP4001	III	2,5	1,5	Vrtání do kovu	82	93	3
	DP4003	III	2,5	1,5	Vrtání do kovu	82	93	3
	DP4010	III	2,5	1,5	Vrtání do kovu	80	–	3
	DP4011	III	2,5	1,5	Vrtání do kovu	80	–	3
	DP4700	III	2,5	1,5	Vrtání do kovu	86	97	3
DPB181	III	2,5	1,5	Řezání kovu	78	–	3	

Model	VIBRACE				HLUČNOST			
	Vibrační emise (m/s ²)		Nejistota K (m/s ²)	Typ práce	Deklarované hodnoty		Nejistota K (dB(A))	
					Hladina akustického tlaku LPA [(dB)(A)]	Hladina akustického výkonu LWA [(dB)(A)]		
DS4010	II	2,5	1,5	Vrtání do kovu		81	92	3
DS4011	II	2,5	1,5	Vrtání do kovu		81	92	3
DPT353	II	2,5	1,5	–		76	–	3
DRT50		4,5	1,5	Frézování do dřevotřísky		78	–	3
DRT50	II	2,5	1,5	Při volnoběhu		78	–	3
DRV200		–	–	–	II	70	–	2,5
DS4010	II	2,5	1,5	Vrtání do kovu		81	92	3
DS4011	II	2,5	1,5	Vrtání do kovu		81	92	3
DS4012	II	2,5	1,5	Vrtání do kovu		81	92	3
DSC102	II	2,5	1,5	Řezání nerezů		71	–	3
DSD180		5,0	1,5	Řezání desky		79	–	3
DSD180		2,5	1,5	Řezání sádkartonu		–	–	–
DSP600	II	2,5	1,5	Řezání kovu		–	–	–
DSP600	II	2,5	1,5	Řezání dřeva		92	103	3
DST111	II	2,5	1,5	–		76	–	3
DTD152		10,5	1,5	Rázové utahování		93	104	3
DTD153		13,0	1,5	Rázové utahování		96	107	3
DTD154		12,5	1,5	Rázové utahování		96	107	3
DTD155		14,0	2,0	Rázové utahování		94	105	3
DTD171		13,5	1,5	Rázové utahování		97	108	3
DTM51		7,0	1,5	Řezání s ponorným nožem		81	92	3
DTM51		4,5	1,5	Řezání pilovým kotoučem		76	–	3
DTM51		3,0	1,5	Frézování		77	–	3
DTM51		5,5	1,5	Frézování		80	91	3
DTR180		–	–	–		78	–	3
DTR180	II	2,5	1,5	utahování armatur		–	85	3
DTS141		7,0	1,5	Rázové utahování		77	–	3
DTW1001		15,5	2,0	Rázové utahování		98	109	3
DTW1002		18,0	1,5	Rázové utahování		97	108	3
DTW180		9,0	1,5	Rázové utahování		89	100	3
DTW181		10,5	1,5	Rázové utahování		95	106	3
DTW190		8,5	1,5	Rázové utahování		94	105	3
DTW281(DTW285)		11,5	1,5	Rázové utahování		96	107	3
DTW451		7,5	1,5	Příklepové vrtání do dřeva		93	104	3
DTW451		22,5	1,5	Rázové utahování		92	103	3
DUB361		–	–	–		–	94,7	–
DUB361	II	2,5	1,5	Při volnoběhu		82,3	94,7	1,6
DUB362		–	–	–		–	93,5	2,3
DUB362	II	2,5	1,5	Při volnoběhu		79,1	93,5	1,8/2,3
DUC122		–	–	–		–	93	–
DUC122		4,3	1,5	Řezání dřeva		84,6	92,7	2,0 / 2,0
DUC252		–	–	–		–	95,4	–
DUC252		–	–	–		–	95,4	–
DUC252		4,7	1,5	Řezání dřeva		84,4	95,4	2,5 / 2,5
DUC252		4,7	1,5	Řezání dřeva		84,4	95,4	2,5
DUC254		–	–	–		–	100,6	2
DUC254		3,1	1,5	Řezání dřeva		92,2	103,2	2,5
DUC254C		–	–	–		–	100,6	2
DUC254C		4,1	1,5	Řezání dřeva		92,2	103,2	2,5
DUC302		–	–	–		–	95,4	–
DUC302		–	–	–		–	95,4	–
DUC302		6,3	1,5	Řezání dřeva		84,4	95,4	2,5 / 2,5
DUC302		6,3	1,5	Řezání dřeva		84,4	95,4	2,5
DUC303		–	–	–		–	100,4	1,41
DUC303		5,3	1,5	Řezání dřeva		87,7	100,4	2
DUC353		–	–	–		–	100,4	1,41
DUC353		5,3	1,5	Řezání dřeva		87,7	100,4	2
DUC355		–	–	–		–	100,4	1,41
DUC355		5,3	1,5	Řezání dřeva		87,7	100,4	2
DUH551	II	2,5	1,5	–		81,5	91,0	2,1/1,5
DUH551		–	–	–		–	91,0	–
DUH651	II	2,5	1,5	–		82,0	91,1	1,4/1,5
DUH651		–	–	–		–	91,1	–
DUM604	II	2,5	1,5	–		76	–	0,98
DUM604		–	–	–		–	80,88	1,73
DUM604	II	2,5	1,5	–		74	85	3
DUM604		–	–	Nůž 200 mm		–	82,46	0,5

Akumulátorové stroje	Model	VIBRACE			HLUČNOST				
		Vibrační emise (m/s ²)	Nejistota K (m/s ²)	Typ práce	Deklarované hodnoty		Nejistota K (dB(A))		
					Hladina akustického tlaku LPA [(dB)(A)]	Hladina akustického výkonu LWA [(dB)(A)]			
Příklepové vrtání / sekání	DUP361	III	2,5	1,5	–	III	70	–	3,2
	DUR182L	III	2,5	1,5	Struna		79	90	0,7
	DUR184L		–	–	–		–	89	–
	DUR184L	III	2,5	1,5	Struna		77	89	2,0
	DUR187L		–	–	–		–	84	6,0
Příklepové vrtání / míchání	DUR187L	III	2,5	1,5	Struna		74	84	–
	DUR187L	III	2,5	1,5	Plastové nože		79	88	–
	DUR187L	III	2,5	1,5	Plastové nože		–	88	0,8
	DUR187U		–	–	–		–	84	6,0
	DUR187U	III	2,5	1,5	Struna		74	84	–
Šroubování / utahování	DUR187U	III	2,5	1,5	Plastové nože		79	88	–
	DUR187U	III	2,5	1,5	Plastové nože		–	88	0,8
	DUR188L		–	–	–		–	84	6,0
	DUR188L	III	2,5	1,5	Struna		74	84	–
	DUR188L	III	2,5	1,5	Plastové nože		79	88	–
Nůžky na plech / prostrňovace	DUR188L	III	2,5	1,5	Plastové nože		–	88	0,8
	DUR188U		–	–	–		–	84	6,0
	DUR188U	III	2,5	1,5	Struna		74	84	–
	DUR188U	III	2,5	1,5	Plastové nože		79	88	–
	DUR188U	III	2,5	1,5	Plastové nože		–	88	0,8
Úhlové brusky	DUR189	III	2,5	0,1	Struna		78	–	2,0
	DUR189	III	2,5	0,4	Struna		–	89	2,9
	DUR189	III	2,5	0,3	Plastové nože		78	–	3,7
	DUR189	III	2,5	0,6	Plastové nože		–	87	1,8
	DUR361U		–	–	–		–	94	–
Hoblinky, frézy	DUR361U		2,5	1,5	4 cípý Nůž		82	94	1.3/1.7
	DUR365U		–	–	–		–	90	2,2
	DUR365U		–	–	–		–	84,4	1,0
	DUR365U		–	–	–		–	90,2	0,8
	DUR365U		–	–	–		–	86	0,4
Pily	DUR365U	III	2,5	1,5	4 cípý Nůž		75	86	–
	DUR365U	III	2,5	1,5	Struna		77	90	–
	DUR365U	III	2,5	1,5	Plastové nože		73	84,4	–
	DUR365U	III	2,5	1,5	pilový kotouč		80	90,2	–
	DUR366L		–	–	–		–	91	1,5
Vzduchové nářadí	DUR366L		–	–	–		–	84,4	1,0
	DUR366L	III	2,5	1,5	Struna		79	91	–
	DUR366L	III	2,5	1,5	Plastové nože		73	84,4	–
	DVC260	III	2,5	1,5	–	III	70	–	2,5
	DVC261 DVC265	III	2,5	1,5	–	III	70	–	2,5
Vysavače	DVC750L	III	2,5	1,5	–		76	–	2,5
	DTW280		14,0	1,5	Rázové dotahování do max síly stroje		96	107	3
	DTW281		11,5	1,5	Rázové dotahování do max síly stroje		96	107	3
	DUB361	III	2,5	1,5	Chod naprázdno		82,3	94,7	1,6
	DUC252		4,7	1,5	Řezání dřeva		84,4	95,4	2,5
Zahradní technika	DUC302		6,3	1,5	Řezání dřeva		84,4	95,4	2,5
	DUH551	III	2,5	1,5	–		81,5	91,0	2,1 / 1,5
	DUH651	III	2,5	1,5	–		82,0	91,1	1,4 / 1,5
	DUH651		–	–	–		–	91,1	–
	DUR142L	III	2,5	1,5	Nylonová šňůra		78	89	1,0
Ukládací systémy	DUR182L	III	2,5	1,5	Nylonová šňůra		79	90	0,7
	DUR183L	III	2,5	1,5	Nylonová šňůra		79	90	0,7
	DUR361U		2,5	1,5	Vyžínací kotouč		82	94	–
	DUR362L	III	2,5	1,5	Nylonová šňůra		80	95	–
	DX01		13,0	1,5	Příklepové vrtání do betonu		91	102	3
Vibration a hluk	DX02		13,0	1,5	Příklepové vrtání do betonu		90	101	3
	EA3201S		4,8	2,0	Řezání dřeva		102,6	109,8	2,5 / 2,5
	EA3600		3,3/3,4	2,0	Řezání dřeva		99	111	2,5 / 2,5
	EA3601		3,3/3,4	2,0	Řezání dřeva		99	111	2,5 / 2,5
	EBH341L		6.1/7.4	2/0,63	–		98,2	106,7	0.82 / 0.38
Vibration a hluk	EK7650H		2,7/1,8	2,0/2,0	–		92,7	104,6	2,5 / 2,5
	FS2300	III	2,5	1,5	Šroubování bez příklepu		83	94	3
	FS2300X	III	2,5	1,5	Šroubování bez příklepu		83	94	3
	FS2500	III	2,5	1,5	Šroubování bez příklepu		83	94	3
	FS2700	III	2,5	1,5	Šroubování bez příklepu		83	94	3
FS2701	III	2,5	1,5	Šroubování bez příklepu		83	94	3	
FS4000	III	2,5	1,5	Šroubování bez příklepu		82	93	3	

Model	VIBRACE			HLUČNOST				
	Vibrační emise (m/s ²)	Nejistota K (m/s ²)	Typ práce	Deklarované hodnoty		Nejistota K (dB(A))		
				Hladina akustického tlaku LPA [(dB)(A)]	Hladina akustického výkonu LWA [(dB)(A)]			
FS4000	II	2,5	1,5	Šroubování bez přiklepu		82	93	3
FS4200	II	2,5	1,5	Šroubování bez přiklepu		82	93	3
FS4300	II	2,5	1,5	Šroubování bez přiklepu		82	93	3
FS4300X	II	2,5	1,5	Šroubování bez přiklepu		82	93	3
FS6300	II	2,5	1,5	Šroubování bez přiklepu		82	93	3
FS6300R	II	2,5	1,5	Šroubování bez přiklepu		82	93	3
FS6300X	II	2,5	1,5	Šroubování bez přiklepu		82	93	3
FT022FD	II	2,5	1,5	Šroubování bez přiklepu	II	70	–	3
FT044FD	II	2,5	1,5	Šroubování bez přiklepu	II	70	–	3
FT084FD	II	2,5	1,5	Šroubování bez přiklepu	II	70	–	3
FT126FD	II	2,5	1,5	Šroubování bez přiklepu	II	70	–	3
GA4530		7,5	1,5	Broušení povrchu		85	96	3
GA4530	II	2,5	1,5	Broušení kotoučem		–	–	–
GA4530	II	2,5	1,5	Broušení kotoučem		–	–	–
GA4540		6,5	1,5	Broušení povrchu		86	97	3
GA4540	II	2,5	1,5	Broušení kotoučem		–	–	–
GA4540		6,0	1,5	Broušení povrchu		86	97	3
GA4540	II	2,5	1,5	Broušení kotoučem		–	–	–
GA4540C		6,0	1,5	Broušení povrchu		86	97	3
GA4540C		2,5	1,5	Broušení kotoučem		–	–	–
GA4540C		5,5	1,5	Broušení povrchu		86	97	3
GA4540C		2,5	1,5	Broušení kotoučem		–	–	–
GA4541		7,0	1,5	Broušení povrchu		84	95	3
GA4541	II	2,5	1,5	Broušení kotoučem		–	–	–
GA4541		6,0	1,5	Broušení povrchu		84	95	3
GA4541	II	2,5	1,5	Broušení kotoučem		–	–	–
GA4541C		6,5	1,5	Broušení povrchu		83	94	3
GA4541C	II	2,5	1,5	Broušení kotoučem		–	–	–
GA4541C		5,5	1,5	Broušení povrchu		83	94	3
GA4541C	II	2,5	1,5	Broušení kotoučem		–	–	–
GA5021C		8,5	1,5	Broušení povrchu		90	101	–
GA5021C		8,5	1,5	Broušení povrchu		90	101	–
GA5021C	II	2,5	1,5	Broušení kotoučem		–	–	–
GA5021C	II	2,5	1,5	Broušení kotoučem		–	–	–
GA5030		8,5	1,5	Broušení povrchu		85	96	–
GA5030	II	2,5	1,5	Broušení kotoučem		–	–	–
GA5040	II	2,5	1,5	Broušení kotoučem		–	–	–
GA5040		6,0	1,5	Broušení povrchu		86	97	–
GA5040	II	2,5	1,5	Broušení kotoučem		–	–	–
GA5040C		6,5	1,5	Broušení povrchu		86	97	–
GA5040C		2,5	1,5	Broušení kotoučem		–	–	–
GA5040C		5,5	1,5	Broušení povrchu		86	97	–
GA5040C		2,5	1,5	Broušení kotoučem		–	–	–
GA5041		7,5	1,5	Broušení povrchu		84	95	–
GA5041	II	2,5	1,5	Broušení kotoučem		–	–	–
GA5041		6,0	1,5	Broušení povrchu		84	95	–
GA5041	II	2,5	1,5	Broušení kotoučem		–	–	–
GA5041C		7,0	1,5	Broušení povrchu		84	95	–
GA5041C	II	2,5	1,5	Broušení kotoučem		–	–	–
GA5041C		6,0	1,5	Broušení povrchu		84	95	–
GA5041C	II	2,5	1,5	Broušení kotoučem		–	–	–
GA6020		10,0	1,5	Broušení povrchu		89	100	–
GA6020	II	2,5	1,5	Broušení kotoučem		–	–	–
GA6020	II	2,5	1,5	Broušení kotoučem		–	–	–
GA6021		6,5	1,5	Broušení povrchu		89	100	–
GA6021		2,5	1,5	Broušení kotoučem		–	–	–
GA6021		2,5	1,5	Broušení kotoučem		–	–	–
GA6021C		8,5	1,5	Broušení povrchu		90	101	–
GA6021C		2,5	1,5	Broušení kotoučem		–	–	–
GA6021C		2,5	1,5	Broušení kotoučem		–	–	–
GA6021C		2,5	1,5	Broušení kotoučem		–	–	–
GA6040C		6,5	1,5	Broušení povrchu		87	98	–
GA6040C		2,5	1,5	Broušení kotoučem		–	–	–
GA6040C		6,0	1,5	Broušení povrchu		87	98	–
GA6040C	II	2,5	1,5	Broušení kotoučem		–	–	–
GA7010C		9,5	1,5	Broušení povrchu		90	101	–
GA7010C		2,5	1,5	Broušení kotoučem		–	–	–
GA7010C		2,5	1,5	Broušení kotoučem		–	–	–

Akumulátorové stroje	Model	VIBRACE			HLUČNOST		
		Vibrační emise (m/s ²)	Nejistota K (m/s ²)	Typ práce	Deklarované hodnoty		Nejistota K (dB(A))
					Hladina akustického tlaku LPA [(dB)(A)]	Hladina akustického výkonu LWA [(dB)(A)]	
Příklepové vrtačí / sekání	GA7020	8,5	1,5	Broušení povrchu	89	100	–
	GA7020	8,0	1,5	Broušení povrchu	–	–	–
	GA7020	2,5	1,5	Broušení kotoučem	–	–	–
	GA7020	2,5	1,5	Broušení kotoučem	–	–	–
	GA7020R	8,0	1,5	Broušení povrchu	90	101	–
	GA7020R	3,0	1,5	Broušení kotoučem	–	–	–
Příklepové vrtačí / míchání	GA7030R	6,5	1,5	Broušení povrchu	90	101	3
	GA7040R	7,0	1,5	Broušení povrchu	90	101	3
	GA7040R	3,0	1,5	Broušení kotoučem	–	–	–
	GA9010C	6,0	1,5	Broušení povrchu	91	102	3
	GA9010C	2,5	1,5	Broušení kotoučem	–	–	–
	GA9010C	2,5	1,5	Broušení kotoučem	–	–	–
Šroubování / utahování	GA9020	5,5	1,5	Broušení povrchu	89	100	3
	GA9020	2,5	1,5	Broušení kotoučem	–	–	–
	GA9020	2,5	1,5	Broušení kotoučem	–	–	–
	GA9020R	6,0	1,5	Broušení povrchu	90	101	3
	GA9020R	2,5	1,5	Broušení kotoučem	–	–	–
	GA9030	6,5	1,5	Broušení povrchu	90	101	3
Nůžky na plech / prostrňovače	GA9030	2,5	1,5	Broušení kotoučem	–	–	–
	GA9030	2,5	1,5	Broušení kotoučem	–	–	–
	GA9030R	5,5	1,5	Broušení povrchu	90	101	3
	GA9030R	2,5	1,5	Broušení kotoučem	–	–	–
	GA9040R	6,0	1,5	Broušení povrchu	90	101	3
	GA9040R	2,5	1,5	Broušení kotoučem	–	–	–
Úhlové brusky	GA9050R	5,5	1,5	Broušení povrchu	94	105	3
	GA9050R	2,5	1,5	Broušení kotoučem	–	–	–
	GA9060	2,5	1,5	Broušení	–	–	–
	GA9060	2,5	1,5	Broušení	–	–	–
	GA9060	3,5	1,5	Broušení	–	–	–
	GA9060	6,5	1,5	Broušení	91	102	3
Hoblinky, frézy	GA9060	6,0	1,5	Broušení	–	–	–
	GA9060	6,5	1,5	Broušení	–	–	–
	GA9060R	2,5	1,5	Broušení	–	–	–
	GA9060R	2,5	1,5	Broušení	–	–	–
	GA9060R	6,5	1,5	Broušení	91	102	3
	GA9060R	6,0	1,5	Broušení	–	–	–
Pily	GA9061	2,5	1,5	Broušení	–	–	–
	GA9061	2,5	1,5	Broušení	–	–	–
	GA9061	6,5	1,5	Broušení	91	102	3
	GA9061	5,5	1,5	Broušení	–	–	–
	GA9061R	2,5	1,5	Broušení	–	–	–
	GA9061R	2,5	1,5	Broušení	–	–	–
Vzduchové nářadí	GA9061R	3,0	1,5	Broušení	–	–	–
	GA9061R	6,5	1,5	Broušení	91	102	3
	GA9061R	5,5	1,5	Broušení	–	–	–
	GA9061R	6,0	1,5	Broušení	–	–	–
	GA9062	2,5	1,5	Broušení	–	–	–
	GA9062	2,5	1,5	Broušení	–	–	–
Vysavače	GA9062	6,5	1,5	Broušení	91	102	3
	GA9062	6,0	1,5	Broušení	–	–	–
	GA9062R	2,5	1,5	Broušení	–	–	–
	GA9062R	2,5	1,5	Broušení	–	–	–
	GA9062R	6,5	1,5	Broušení	91	102	3
	GA9062R	6,0	1,5	Broušení	–	–	–
Zahradní technika	GA9063	2,5	1,5	Broušení	–	–	–
	GA9063	2,5	1,5	Broušení	–	–	–
	GA9063	6,5	1,5	Broušení	91	102	3
	GA9063	5,5	1,5	Broušení	–	–	–
	GA9063R	2,5	1,5	Broušení	–	–	–
	GA9063R	2,5	1,5	Broušení	–	–	–
Ukládací systémy	GA9063R	6,5	1,5	Broušení	91	102	3
	GA9063R	5,5	1,5	Broušení	–	–	–
	GD0600	2,5	1,5	Broušení povrchu	74	–	3
	GD0601	2,5	1,5	Broušení povrchu	75	–	3
	GD0602	2,5	1,5	Broušení povrchu	75	–	3
	GD0800C	2,5	1,5	Broušení povrchu	78	–	3
Vibration and noise	GD0801C	3,5	1,5	Broušení povrchu	80	91	3

Model	VIBRACE			HLUČNOST			
	Vibrační emise (m/s ²)	Nejistota K (m/s ²)	Typ práce	Deklarované hodnoty		Nejistota K (dB(A))	
				Hladina akustického tlaku LPA [(dB)(A)]	Hladina akustického výkonu LWA [(dB)(A)]		
GD0810C	III	2,5	1,5	Broušení povrchu	79	–	3
GD0810C	III	2,5	1,5	Broušení povrchu	78	–	3
GV5010	III	2,5	1,5	Broušení kotoučem	83	94	3
GV6010	III	2,5	1,5	Broušení kotoučem	83	94	3
HK0500		9,5	1,5	Sekání	83	94	3
HK1800		14,5	1,5	Sekání	94	105	3
HK1810		13,5	1,5	Sekání	93	104	3
HK1820		10,0	1,5	Sekání	83	94	3
HK1820L		6,5	1,5	Sekání	85	96	3
HM0830T		16,5	1,5	Sekání	90	101	3
HM0860C		11,5	1,5	Sekání	87	98	3
HM0870C		11,5	1,5	Sekání s tyčovou rukojetí	87	98	3
HM0870C		11,0	1,5	Sekání s rukojetí D	87	98	3
HM0871C		8,0	2,0	Sekání s tyčovou rukojetí	86	97	3
HM0871C		8,0	1,5	Sekání s rukojetí D	86	97	3
HM1100		10,0	1,5	Sekání s rukojetí D	88	99	3
HM1100C		10,0	1,5	Sekání s rukojetí D	88	99	3
HM1101C		13,5	1,5	Sekání s tyčovou rukojetí	90	101	3
HM1101C		13,5	2,0	Sekání s rukojetí D	90	101	3
HM1111C		8,0	1,5	Sekání s tyčovou rukojetí	88	99	3
HM1111C		7,5	1,5	Sekání s rukojetí D	88	99	3
HM1203C		15,5	1,5	Sekání s rukojetí D	81	95	2,19
HM1205C		18,5	1,5	Sekání s rukojetí D	73	93	2,22
HM1213C		7,0	1,5	Sekání s rukojetí D	75	95	2,53
HM1214C		8,0	1,5	Sekání	78	98	2,57
HM1307C		12,5	2,0	Sekání s rukojetí D	81	101	2,4
HM1307CB		12,0	1,5	Sekání s rukojetí D	81	101	2,35
HM1317C		8,5	1,5	Sekání s rukojetí D	81	101	2,4
HM1317CB		7,0	1,5	Sekání s rukojetí D	81	101	3,07
HM1400		20,0	1,5	Sekání	83	103	1,35
HM1802		–	–	–	–	106	1,8
HM1802		14,0	1,5	Sekání	95	106	3
HM1812		–	–	–	–	108	2,79
HM1812		6,5	1,5	Sekání	96	107	3
HP1630		17,0	1,5	Vrtání s přiklepem do betonu	97	108	3
HP1630		2,5	1,5	Vrtání do kovu	–	–	–
HP1631		17,0	1,5	Vrtání s přiklepem do betonu	97	108	3
HP1631		2,5	1,5	Vrtání do kovu	–	–	–
HP1640		19,0	2,0	Vrtání s přiklepem do betonu	92	103	3
HP1640		2,5	1,5	Vrtání do kovu	–	–	–
HP1640F		19,0	2,0	Vrtání s přiklepem do betonu	92	103	3
HP1640F		2,5	1,5	Vrtání do kovu	–	–	–
HP1641		19,0	2,0	Vrtání s přiklepem do betonu	92	103	3
HP1641		2,5	1,5	Vrtání do kovu	–	–	–
HP1641F		19,0	2,0	Vrtání s přiklepem do betonu	92	103	3
HP1641F		2,5	1,5	Vrtání do kovu	–	–	–
HP2050		13,0	3,0	Vrtání s přiklepem do betonu	97	108	3
HP2050	III	2,5	1,5	Vrtání do kovu	–	–	–
HP2051		13,0	3,0	Vrtání s přiklepem do betonu	97	108	3
HP2051	III	2,5	1,5	Vrtání do kovu	–	–	–
HP2070		16,0	1,5	Vrtání s přiklepem do betonu	99	110	3
HP2070		2,5	1,5	Vrtání do kovu	–	–	–
HP2071		16,0	1,5	Vrtání s přiklepem do betonu	99	110	3
HP2071		2,5	1,5	Vrtání do kovu	–	–	–
HP330D		9,5	1,5	Vrtání s přiklepem do betonu	82	93	3
HP330D	III	2,5	1,5	Vrtání do kovu	–	–	–
HR1830		14,0	1,5	Příklepové vrtání do betonu	86	97	3
HR1830	III	2,5	1,5	Vrtání do kovu	–	–	–
HR1830F		14,0	1,5	Příklepové vrtání do betonu	86	97	3
HR1830F	III	2,5	1,5	Vrtání do kovu	–	–	–
HR140D		3,0	1,5	Vrtání do kovu	–	–	–
HR140D		6,5	1,5	Příklepové vrtání do betonu	84	95	3
HR160D		3,0	1,5	Vrtání do kovu	–	–	–
HR160D		11,5	1,5	Příklepové vrtání do betonu	86	97	3
HR160D		7,0	1,5	Sekání	–	–	–
HR166D		2,5	1,5	Vrtání do kovu	–	–	–
HR166D		7,5	1,5	Příklepové vrtání do betonu	86	97	3

Akumulátorové stroje	Model	VIBRACE			HLUČNOST			
		Vibrační emise (m/s ²)	Nejistota K (m/s ²)	Typ práce	Deklarované hodnoty		Nejistota K (dB(A))	
					Hladina akustického tlaku LPA [(dB)(A)]	Hladina akustického výkonu LWA [(dB)(A)]		
Příklepové vrtání / sekání	HR2230		15,0	1,5	Příklepové vrtání do betonu	89	100	3
	HR2230	IIA	2,5	1,5	Vrtání do kovu	–	–	–
	HR2300		15,5	1,5	Příklepové vrtání do betonu	90	101	3
	HR2300		2,5	1,5	Vrtání do kovu	–	–	–
	HR2450FT		15,5	1,5	Příklepové vrtání do betonu	86	97	3
	HR2450FT		13,5	1,5	Sekání	–	–	–
Příklepové vrtání/ vrtání/míchání	HR2450FT		3,5	1,5	Vrtání do kovu	–	–	–
	HR2450T		15,5	1,5	Příklepové vrtání do betonu	86	97	3
	HR2450T		13,5	1,5	Sekání	–	–	–
	HR2450T		3,5	1,5	Vrtání do kovu	–	–	–
	HR2450X		15,5	1,5	Příklepové vrtání do betonu	86	97	3
	HR2450X		13,5	1,5	Sekání	–	–	–
Šroubování / utahování	HR2450X		3,5	1,5	Vrtání do kovu	–	–	–
	HR2460		15,5	1,5	Příklepové vrtání do betonu	90	101	3
	HR2460		4,5	1,5	Vrtání do kovu	–	–	–
	HR2460F		15,5	1,5	Příklepové vrtání do betonu	90	101	3
	HR2460F		4,5	1,5	Vrtání do kovu	–	–	–
	HR2470		15,5	1,5	Příklepové vrtání do betonu	90	101	3
Nůžky na plech/ prostrňovače	HR2470		12,5	1,5	Sekání	–	–	–
	HR2470		4,5	1,5	Vrtání do kovu	–	–	–
	HR2470F		15,5	1,5	Příklepové vrtání do betonu	90	101	3
	HR2470F		12,5	1,5	Sekání	–	–	–
	HR2470F		4,5	1,5	Vrtání do kovu	–	–	–
	HR2470FT		15,5	1,5	Příklepové vrtání do betonu	90	101	3
Úhlové brusky	HR2470FT		12,5	1,5	Sekání	–	–	–
	HR2470FT		4,5	1,5	Vrtání do kovu	–	–	–
	HR2470T		15,5	1,5	Příklepové vrtání do betonu	90	101	3
	HR2470T		12,5	1,5	Sekání	–	–	–
	HR2470T		4,5	1,5	Vrtání do kovu	–	–	–
	HR2600		15,5	1,5	Příklepové vrtání do betonu	91	102	3
Hoblinky, frézy	HR2600		2,5	1,5	Vrtání do kovu	–	–	–
	HR2630		2,5	1,5	Vrtání do kovu	–	–	–
	HR2630		15,5	1,5	Příklepové vrtání do betonu	91	102	3
	HR2630		9,5	1,5	Sekání s boční rukojetí	–	–	–
	HR2631F	IIA	2,5	1,5	Vrtání do kovu	–	–	–
	HR2631F		12,0	1,5	Příklepové vrtání do betonu	90	101	3
Pily	HR2631F		9,0	1,5	Sekání s boční rukojetí	–	–	–
	HR2631FT	IIA	2,5	1,5	Vrtání do kovu	–	–	–
	HR2631FT		11,5	1,5	Příklepové vrtání do betonu	90	101	3
	HR2631FT		8,5	1,5	Sekání s boční rukojetí	–	–	–
	HR2641		2,5	1,5	Vrtání do kovu	–	–	–
	HR2641		11,5	1,5	Příklepové vrtání do betonu	90	101	3
Vzduchové nářadí	HR2641		9,0	1,5	Sekání s boční rukojetí	–	–	–
	HR2650		2,5	1,5	Vrtání do kovu	–	–	–
	HR2650		12,5	1,5	Příklepové vrtání do betonu	91	102	3
	HR2650		9,5	1,5	Sekání	–	–	–
	HR2800		20,0	1,5	Příklepové vrtání do betonu	89	100	3
	HR2800	IIA	2,5	1,5	Vrtání do kovu	–	–	–
Vysavače	HR2810		20,0	1,5	Příklepové vrtání do betonu	89	100	3
	HR2810T		20,0	1,5	Příklepové vrtání do betonu	89	100	3
	HR2810T		15,5	1,5	Sekání	–	–	–
	HR2810T	IIA	2,5	1,5	Vrtání do kovu	–	–	–
	HR2811F		15,0	1,5	Příklepové vrtání do betonu	90	101	3
	HR2811F		11,5	1,5	Sekání	–	–	–
Zahradní technika	HR2811F		2,5	1,5	Vrtání do kovu	–	–	–
	HR2811FT		15,0	1,5	Příklepové vrtání do betonu	90	101	3
	HR2811FT		11,5	1,5	Sekání	–	–	–
	HR2811FT		2,5	1,5	Vrtání do kovu	–	–	–
	HR3200C		18,0	1,5	Příklepové vrtání do betonu	89	100	3
	HR3200C		12,5	1,5	Sekání	–	–	–
Ukládací systémy	HR3200C	IIA	2,5	1,5	Vrtání do kovu	–	–	–
	HR3210FCT		10,0	1,5	Příklepové vrtání do betonu	88	99	3
	HR3210FCT		8,0	1,5	Sekání	–	–	–
	HR3210FCT	IIA	2,5	1,5	Vrtání do kovu	–	–	–
	HR4002		17,5	1,5	Příklepové vrtání do betonu	92	103	3
	HR4002		10,5	1,5	Sekání s tyčovou rukojetí	–	–	–
Vibrate a hluk	HR4003C		10,0	1,5	Příklepové vrtání do betonu	92	103	3

Model	VIBRACE			HLUČNOST			
	Vibrační emise (m/s ²)	Nejistota K (m/s ²)	Typ práce	Deklarované hodnoty		Nejistota K (dB(A))	
				Hladina akustického tlaku LPA [(dB)(A)]	Hladina akustického výkonu LWA [(dB)(A)]		
HR4003C		9,0	1,5	Sekání	–	–	–
HR4003C		9,0	1,5	Sekání s tyčovou rukojetí	–	–	–
HR4013C		5,0	1,5	Příklepové vrtání do betonu	92	103	3
HR4013C		4,5	1,5	Sekání	–	–	–
HR4013C		4,5	1,5	Sekání s tyčovou rukojetí	–	–	–
HR4501C		16,0	1,5	Příklepové vrtání do betonu	94	105	3
HR4501C		12,5	1,5	Sekání	–	–	–
HR4501C		12,5	1,5	Sekání s tyčovou rukojetí	–	–	–
HR4510C		9,5	2,0	Příklepové vrtání do betonu	93	104	3
HR4510C		8,5	1,5	Sekání	–	–	–
HR4510C		8,5	1,5	Sekání s tyčovou rukojetí	–	–	–
HR4511C		7,5	1,5	Příklepové vrtání do betonu	94	105	3
HR4511C		7,0	1,5	Sekání	–	–	–
HR4511C		7,5	1,5	Sekání s tyčovou rukojetí	–	–	–
HR5202C		17,0	1,5	Příklepové vrtání do betonu	99	110	3
HR5202C		10,5	1,5	Sekání s rukojetí D	–	–	–
HR5202C		10,5	1,5	Sekání s tyčovou rukojetí	–	–	–
HR5212C		9,0	1,5	Příklepové vrtání do betonu	98	109	3
HR5212C		7,0	1,5	Sekání s rukojetí D	–	–	–
HR5212C		8,0	1,5	Sekání s tyčovou rukojetí	–	–	–
HS0600	III	2,5	1,5	Řezání dřeva	94	105	3
HR4002		17,5	1,5	Příklepové vrtání do betonu	92	103	3
HR4002		10,5	1,5	Sekání s tyčovou rukojetí	–	–	–
HR4003C		10,0	1,5	Příklepové vrtání do betonu	92	103	3
HR4003C		9,0	1,5	Sekání	–	–	–
HR4003C		9,0	1,5	Sekání s tyčovou rukojetí	–	–	–
HR4013C		5,0	1,5	Příklepové vrtání do betonu	92	103	3
HR4013C		4,5	1,5	Sekání	–	–	–
HR4013C		4,5	1,5	Sekání s tyčovou rukojetí	–	–	–
HR4501C		16,0	1,5	Příklepové vrtání do betonu	94	105	3
HR4501C		12,5	1,5	Sekání	–	–	–
HR4501C		12,5	1,5	Sekání s tyčovou rukojetí	–	–	–
HR4510C		9,5	2,0	Příklepové vrtání do betonu	93	104	3
HR4510C		8,5	1,5	Sekání	–	–	–
HR4510C		8,5	1,5	Sekání s tyčovou rukojetí	–	–	–
HR4511C		7,5	1,5	Příklepové vrtání do betonu	94	105	3
HR4511C		7,0	1,5	Sekání	–	–	–
HR4511C		7,5	1,5	Sekání s tyčovou rukojetí	–	–	–
HR5202C		17,0	1,5	Příklepové vrtání do betonu	99	110	3
HR5202C		10,5	1,5	Sekání s rukojetí D	–	–	–
HR5202C		10,5	1,5	Sekání s tyčovou rukojetí	–	–	–
HR5212C		9,0	1,5	Příklepové vrtání do betonu	98	109	3
HR5212C		7,0	1,5	Sekání s rukojetí D	–	–	–
HR5212C		8,0	1,5	Sekání s tyčovou rukojetí	–	–	–
HS300D	III	2,5	1,5	Řezání dřeva	70	–	3
HS301D	III	2,5	1,5	Řezání dřeva	86	97	3
HS6100	III	2,5	1,5	Řezání dřeva	89	100	3
HS6100		2,5	1,5	Řezání kovu	–	–	–
HS6101	III	2,5	1,5	Řezání dřeva	89	100	3
HS6101		2,5	1,5	Řezání kovu	–	–	–
HS6600	III	2,5	1,5	Řezání dřeva	96	107	3
HS6601	III	2,5	1,5	Řezání dřeva	96	107	3
HS7100	III	2,5	1,5	Řezání dřeva	90	101	3
HS7100		2,5	1,5	Řezání kovu	–	–	–
HS7101	III	2,5	1,5	Řezání dřeva	90	101	3
HS7101		2,5	1,5	Řezání kovu	–	–	–
HS7600	III	2,5	1,5	Řezání dřeva	92	103	3
HS7601	III	2,5	1,5	Řezání dřeva	92	103	3
HS7611	III	2,5	1,5	Řezání dřeva	95	106	3
HW1200		–	–	–	–	85,3	3,8
HW1200		4,11	1,5	Tlakové mytí	72	–	–
HW1300		–	–	–	–	89,2	2,4
HW1300		4,86	1,5	tlakové mytí	76	–	–
JN1601		7,0	1,5	Řezání plechu	83	94	–
JN160D		7,0	1,5	Řezání plechu	72	–	–
JN161D		6,5	1,5	Řezání plechu	73	–	–

Akumulátorové stroje	Model	VIBRACE			HLUČNOST		
		Vibrační emise (m/s ²)	Nejistota K (m/s ²)	Typ práce	Deklarované hodnoty		Nejistota K (dB(A))
					Hladina akustického tlaku LPA [(dB)(A)]	Hladina akustického výkonu LWA [(dB)(A)]	
Příklepové vrtači / sekání	JN3200	10,0	1,5	Řezání plechu	88	99	–
	JN3201	10,0	1,5	Řezání plechu	81	92	–
	JR1000FT	21,0	1,5	Řezání dřeva	78	–	–
	JR1000FT	16,5	2,0	Řezání dřeva	–	–	–
	JR100D	9,5	1,5	Řezání dřeva	78	–	–
	JR100D	9,5	2,5	Řezání dřeva	–	–	–
	JR102D	8,0	1,5	Řezání dřeva	77	–	–
	JR102D	7,0	1,5	Řezání dřeva	–	–	–
	JR103D	8,0	1,5	Řezání desky	78	–	3
	JR103D	8,0	1,5	Řezání dřevěného hranolu	–	–	–
Příklepové vrtači / míchání	JR105D	8,0	1,5	Řezání desky	78	–	3
	JR105D	8,0	1,5	Řezání dřevěného hranolu	–	–	–
	JR180D	14,5	1,5	Řezání desky	81	92	3
	JR180D	14,5	1,5	Řezání dřeva	81	92	–
	JR3000V	13,0	2,5	Řezání dřeva	83	94	–
	JR3060T	15,5	2,0	Řezání dřeva	87	98	–
	JR3060T	21,0	1,5	Řezání dřeva	–	–	–
	JR3070CT	9,5	1,5	Řezání dřeva	88	99	–
	JR3070CT	10,5	1,5	Řezání dřeva	–	–	–
	Šroubování / utahování	JS1000	9,5	1,5	Řezání plechu	77	–
JS1600		6,5	1,5	Řezání plechu	78	–	–
JS1601		9,5	1,5	Řezání plechu	77	–	–
JS1602		7,0	1,5	Řezání plechu	79	–	–
JS1660		8,0	1,5	Řezání plechu	84	95	–
JS1670		8,0	1,5	Řezání plechu	84	95	–
JS3200		18,5	2,5	Řezání plechu	87	98	–
JS3201		17,0	1,5	Řezání plechu	81	92	–
JS8000		4,5	1,5	Řezání sádkartonu	82	93	–
Nůžky na plech / prostrňovače		JV0600	10,5	1,5	Řezání dřeva	85	96
	JV0600	5,5	1,5	Řezání plechu	–	–	–
	JV100D	10,5	2,5	Řezání dřeva	76	–	–
	JV100D	7,5	1,5	Řezání plechu	–	–	–
	JV101D	7,0	1,5	Řezání desky	80	91	3
	JV101D	5,5	1,5	Řezání plechu	–	–	–
	JV102D	11,5	1,5	Řezání desky	85	96	3
	JV102D	9,5	1,5	Řezání plechu	–	–	–
	JV103D	8,5	1,5	Řezání desky	85	96	3
	JV103D	6,0	1,5	Řezání plechu	–	–	–
Úhlové brusky	JV143D	7,0	1,5	Řezání dřeva	82	93	–
	JV143D	4,5	1,5	Řezání plechu	–	–	–
	JV183D	7,0	1,5	Řezání dřeva	82	93	–
	JV183D	4,5	1,5	Řezání plechu	–	–	–
	KP0800	2,5	1,5	Hoblování dřeva	89	100	–
	KP0810	3,0	1,5	Hoblování dřeva	88	99	–
	KP0810C	3,5	1,5	Hoblování dřeva	82	93	–
	KP312	2,5	1,5	Hoblování dřeva	92	103	–
	KP312S	2,5	1,5	Hoblování dřeva	92	103	–
	Hoblinky, frézy	LB1200F	–	–	–	81	94
LC1230		3,0	1,5	–	107	115	–
LF1000		2,5	1,5	–	91	108	–
LH1040		2,5	1,5	–	93	107	–
LH1040F		2,5	1,5	–	93	107	–
LM430D		2,5	1,5	–	80	93	–
LS0714		2,5	1,5	–	92	101	–
LS0714F		2,5	1,5	–	92	101	–
LS0714FL		2,5	1,5	–	92	101	–
LS0714L		2,5	1,5	–	92	101	–
Pily	LS0815F	2,5	1,5	–	87	110	–
	LS0815FL	2,5	1,5	–	87	110	–
	LS1018L	2,5	1,5	–	97	103	3
	LS1019L	2,5	1,5	–	91	101	3
	LS1040	2,5	1,5	–	91	101	3
	LS1040F	2,5	1,5	–	91	101	3
	LS1219L	2,5	1,5	–	91	100	3
	LW1400	2,5	1,5	–	102	110	3
	MLT100	–	–	–	92	105	3
	Vysavače	N1900B	5,5	1,5	Hoblování dřeva	84	95

Model	VIBRACE				HLUČNOST		
	Vibrační emise (m/s ²)	Nejistota K (m/s ²)	Typ práce	Deklarované hodnoty		Nejistota K (dB(A))	
				Hladina akustického tlaku LPA [(dB)(A)]	Hladina akustického výkonu LWA [(dB)(A)]		
N1923B		4,5	1,5	Hoblování dřeva	87	98	3
N5900B	IIA	2,5	1,5	Řezání dřeva	89	100	3
N5900B		2,5	1,5	Řezání kovu	–	–	–
PC1100		4,0	1,5	Planing concrete	88	99	3
PC5000C		12,0	1,5	Planing concrete	91	102	3
PC5001C		12,5	2,5	Planing concrete	89	100	3
PJ7000	IIA	2,5	1,5	Frézování v MDF	86	97	3
PV7000C	IIA	2,5	1,5	Leštění	81	92	3
PW5000C		5,0	1,5	Leštění kamene	85	96	3
PW5000CH		5,0	1,5	Leštění kamene	85	96	3
RP0900		4,0	1,5	Frézování v MDF	89	100	3
RP0910		8,0	1,5	Frézování v MDF	83	94	3
RP1110C		5,0	1,5	Frézování v MDF	81	92	3
RP1800		4,0	1,5	Frézování v MDF	86	97	3
RP1800F		4,0	1,5	Frézování v MDF	86	97	3
RP1801		4,0	1,5	Frézování v MDF	86	97	3
RP1801F		4,0	1,5	Frézování v MDF	86	97	3
RP2300FC		4,5	1,5	Frézování v MDF	87	98	3
RP2301FC		4,5	1,5	Frézování v MDF	87	98	3
RT0700C		3,5	1,5	Frézování v MDF	82	93	3
RT0700C	IIA	2,5	1,5	Chod naprázdno	–	–	–
SA5040C		5,0	1,5	Broušení povrchu	–	–	–
SA5040C	IIA	2,5	1,5	Broušení kotoučem	84	95	3
SA5040C		4,0	1,5	Broušení povrchu	–	–	–
SA5040C	IIA	2,5	1,5	Broušení kotoučem	84	95	3
SA7000		3,0	1,5	Broušení kotoučem	88	99	3
SA7000C	IIA	2,5	1,5	Broušení kotoučem	88	99	3
SD100D		5,5	1,5	Řezání desky	77	–	3
SD100D		3,0	1,5	Řezání sádrokartonu	–	–	–
MLT100		–	–	–	92	105	3
N1900B		5,5	1,5	Hoblování dřeva	84	95	3
N1923B		4,5	1,5	Hoblování dřeva	87	98	3
N5900B	IIA	2,5	1,5	Řezání dřeva	89	100	3
N5900B		2,5	1,5	Řezání kovu	–	–	–
PC1100		4,0	1,5	Planing concrete	88	99	3
PC5000C		12,0	1,5	Planing concrete	91	102	3
PC5001C		12,5	2,5	Planing concrete	89	100	3
PJ7000	IIA	2,5	1,5	Frézování v MDF	86	97	3
PV7000C	IIA	2,5	1,5	Leštění	81	92	3
PW5000C		5,0	1,5	Leštění kamene	85	96	3
PW5000CH		5,0	1,5	Leštění kamene	85	96	3
RP0900		4,0	1,5	Frézování v MDF	89	100	3
RP0910		8,0	1,5	Frézování v MDF	83	94	3
RP1110C		5,0	1,5	Frézování v MDF	81	92	3
RP1800		4,0	1,5	Frézování v MDF	86	97	3
RP1800F		4,0	1,5	Frézování v MDF	86	97	3
RP1801		4,0	1,5	Frézování v MDF	86	97	3
RP1801F		4,0	1,5	Frézování v MDF	86	97	3
RP2300FC		4,5	1,5	Frézování v MDF	87	98	3
RP2301FC		4,5	1,5	Frézování v MDF	87	98	3
RT0700C		3,5	1,5	Frézování v MDF	82	93	3
RT0700C	IIA	2,5	1,5	Chod naprázdno	–	–	–
SA5040C		5,0	1,5	Broušení povrchu	–	–	–
SA5040C	IIA	2,5	1,5	Broušení kotoučem	84	95	3
SA5040C		4,0	1,5	Broušení povrchu	–	–	–
SA5040C	IIA	2,5	1,5	Broušení kotoučem	84	95	3
SA7000		3,0	1,5	Broušení kotoučem	88	99	3
SA7000C	IIA	2,5	1,5	Broušení kotoučem	88	99	3
SG1250		4,0	1,5	Řezání betonu	102	113	3
SG1251		5,0	1,5	Řezání betonu	97	108	3
SP6000	IIA	2,5	1,5	Řezání dřeva	81	92	3
SP6000	IIA	2,5	1,5	Řezání kovu	–	–	–
ST113D	IIA	2,5	1,5	–	75	–	3
TD0100		11,0	1,5	Rázové dotahování do max síly stroje	91	102	3
TD0101		7,5	1,5	Rázové dotahování do max síly stroje	90	101	3
TD0101F		7,5	1,5	Rázové dotahování do max síly stroje	90	101	3
TD020D		6,5	1,5	Rázové dotahování do max síly stroje	82	93	3
TD021D		6,5	1,5	Rázové dotahování do max síly stroje	83	94	3

	Model	VIBRACE			HLUČNOST			
		Vibrační emise (m/s ²)	Nejistota K (m/s ²)	Typ práce	Deklarované hodnoty		Nejistota K (dB(A))	
					Hladina akustického tlaku LPA [(dB)(A)]	Hladina akustického výkonu LWA [(dB)(A)]		
Akumulační stroje	TD090D		10,0	1,5	Rázové dotahování do max síly stroje	92	103	3
	TD091D		7,5	1,5	Rázové dotahování do max síly stroje	91	102	3
	TM3000C	II^	2,5	1,5	Broušení	74	–	3
	TD110D		8,0	1,5	Rázové utahování	94	105	3
	TD111D		12,5	1,5	Rázové utahování	94	105	3
Příklepové vrtání / sekání	TL064D		15,0	1,5	Rázové utahování	91	102	3
	TL065D		18,0	1,5	Rázové utahování	90	101	3
	TM50D		10,0	1,5	Řezání s ponorným nože	84	95	3
	TM50D		5,5	1,5	Řezání pilovým kotoučem	81	92	3
	TM50D	II^	2,5	1,5	frézování	78	–	3
Příklepové vrtání / vrtači / míchání	TM50D		9,5	1,5	frézování	83	94	3
	TM3000C		6,5	1,5	Řezání s ponorným nástrojem	78	–	3
	TM3000C		3,0	1,5	Řezání se segmentovaným kotoučem	76	–	3
	TM3000C		5,5	1,5	škrabání	77	–	3
	TM3010C	II^	2,5	1,5	Broušení	80	–	3
Šroubování / utahování	TM3010C		6,5	1,5	Řezání s ponorným nástrojem	80	–	3
	TM3010C		2,5	1,5	Cutting with segment saw blade	79	–	3
	TM3010C		5,0	1,5	škrabání	82	–	3
	TW0200		8,5	1,5	Rázové dotahování do max síly stroje	93	104	3
	TW1000		17,5	1,5	Rázové dotahování do max síly stroje	103	114	3
Nůžky na plech / prostrňovače	TW1000D		8,0	1,5	Rázové dotahování do max síly stroje	88	99	3
	UB1100		3,0	1,5	Chod naprázdno	86	97	3
	UB1101		3,0	1,5	Chod naprázdno	86	97	3
	UB1102		2,5	1,5	Chod naprázdno	83	94	3
	UB1103		2,5	1,5	Chod naprázdno	83	94	3
Úhlové brusky	UC3030A		4,7(P) / 5,6(Z)	1,5	Řezání dřeva	90,8	101,8	0,73
	UC3041A		4,7(P) / 4,3(Z)	1,5	Řezání dřeva	90,3	101,3	2,5 / 2,5
	UC3050A		5,2(P) / 3,9(Z)	1,5	Řezání dřeva	90,8	101,8	2,5 / 2,5
	UC3051A		5,2(P) / 3,9(Z)	1,5	Řezání dřeva	90,8	101,8	2,5 / 2,5
	UC3520A		2,8(P) / 4,6(Z)	1,5	Řezání dřeva	89	100	1
Hoblinky, frézy	UC3530A		4,7(P) / 5,6(Z)	1,5	Řezání dřeva	90,8	101,8	0,73
	UC3541A		4,7(P) / 4,3(Z)	1,5	Řezání dřeva	90,3	101,3	2,5 / 2,5
	UC3550A		5,2(P) / 3,9(Z)	1,5	Řezání dřeva	90,8	101,8	2,5 / 2,5
	UC3551A		5,2(P) / 3,9(Z)	1,5	Řezání dřeva	90,8	101,8	2,5 / 2,5
	UC4020A		2,8(P) / 4,6(Z)	1,5	Řezání dřeva	89	100	1
Pily	UC4030A		4,7(P) / 5,6(Z)	1,5	Řezání dřeva	90,8	101,8	0,73
	UC4041A		4,7(P) / 4,3(Z)	1,5	Řezání dřeva	90,3	101,3	2,5 / 2,5
	UC4050A		5,2(P) / 3,9(Z)	1,5	Řezání dřeva	90,8	101,8	2,5 / 2,5
	UC4051A		5,2(P) / 3,9(Z)	1,5	Řezání dřeva	90,8	101,8	2,5 / 2,5
	UC4530A		4,7(P) / 5,6(Z)	1,5	Řezání dřeva	90,8	101,8	0,73
Vzduchové nářadí	UC4550A		5,2(P) / 3,9(Z)	1,5	Řezání dřeva	90,8	101,8	2,5 / 2,5
	UC4551A		5,2(P) / 3,9(Z)	1,5	Řezání dřeva	90,8	101,8	2,5 / 2,5
	UH200D	II^	2,5	1,5	–	73,7	–	2,5
	UH261D	II^	2,5	1,5	–	74	–	2,5
	UH422D	II^	2,5	1,5	–	74	–	2,5
Vysavače	UH4261		6,7	1,5	–	82	93	2,1
	UH4570		6,7	1,5	–	89,9	97,9	1,5
	UH482D	II^	2,5	1,5	–	75	–	2,5
	UH4861		6,7	1,5	–	82	93	2,1
	UH522D	II^	2,5	1,5	–	75	–	2,5
Zahradní technika	UH550D		2,5	1,5	–	85,1	93,1	2,5
	UH5580		4,4	1,5	–	86,5	94,5	0,7
	UH6570		6,7	1,5	–	89,9	97,9	1,5
	UM600D	II^	2,5	1,5	–	75	–	0,11
	UM600D		–	–	–	–	81,01	1,12
Ukládací systémy	UR100D	II^	2,5	0,5	Struna	74	–	0,74
	UR100D	II^	2,5	0,1	Struna	–	88,8	1,7
	UR100D	II^	2,5	0,1	Plastové nože	75,8	–	2,84
	UR100D	II^	2,5	0,1	Plastové nože	–	84,8	2,0
	UT1305	II^	2,5	1,5	–	82	93	3
Vibration a hluk	UT2204	II^	2,5	1,5	–	83	94	3
	VC1310L		–	–	–	72	–	2,5
	VC2510L		–	–	–	73	–	2,5
	VC3210L		–	–	–	73	–	2,5
	VC3211H		–	–	–	72,5	–	2,5
Vibration a hluk	VC3211M		–	–	–	72,5	–	2,5
	VR250D	II^	2,5	1,5	Chod naprázdno	73	–	3
	VR251D	II^	2,5	1,5	Chod naprázdno	74	–	3

KATALOG STROJŮ A PŘÍSLUŠENSTVÍ



Váš prodejce:



Makita, spol. s r.o.

Kaštanová 555/125d, 620 00 Brno

Tel.: 545 219 572

Fax: 543 216 946 / Servis: 544 527 192

www.makita.cz / www.dolmar.cz / info@makita.cz



LXT AVT MM4
RoHS REACH